Katalog

Systemy klimatyzacji
2024 / 2025



Uniwersalne i elastyczne rozwiązania Rotenso

SYSTEMY **KLIMATYZACJI**

SYSTEMY **KLIMATYZACJI RVF**

SYSTEMY **WENTYLACJI**

SYSTEMY **POMP CIEPŁA**

Zawsze aktualne katalogi
na stronie rotenso.com



WE ARE **SOLUTION**



Witamy w klasie **premium**

Najwyższej jakości materiały

Najwyższa wydajność pracy

Bogate wyposażenie

Unikalny design



Ergonomiczne sterowniki

Trwałość i niezawodność

Doskonały system filtracji powietrza

Wysoka klasa energooszczędności

WE ARE **COOL** WE ARE **HEAT** WE ARE **COMFORT** WE ARE **AIR** WE ARE **ROTENSO**

Spis treści

Informacje ogólne

| | |
|---|----|
| O firmie Rotenso | 06 |
| Laboratorium i kontrola jakości | 07 |
| Systemy klimatyzacyjne | 08 |
| Klimatyzatory – pompy ciepła powietrze-powietrze | 08 |
| Chłodzenie i ogrzewanie przyszłości | 09 |
| Systemy nowoczesnej technologii SKYR | 10 |
| Sprężarki rotacyjne BLDC Inverter | 11 |

Klimatyzacja Rotenso 12

| | |
|--|----|
| Poznaj nowe linie produktowe | 14 |
| Dopasuj kompatybilne jednostki | 16 |
| Rozwiązanie Single 1:1 | 18 |
| Rozwiązanie Dual 1:2 | 20 |
| Rozwiązanie Multi 1:X | 22 |
| Rozwiązanie Zarządzanie strefowe | 24 |

Technologia, którą pokochasz 26

| | |
|---------------------------------------|----|
| Generacja X w klimatyzacji | 28 |
| Urządzenia do pracy całorocznej | 30 |
| Użyteczne funkcje i tryby pracy | 32 |
| Tryb super cichy eMOTO | 33 |
| Tryb cisy | 33 |
| Tryb Eco eMOTO | 33 |

| | |
|---|----|
| 1W tryb czuwania | 33 |
| Systemy zdrowego powietrza | 34 |
| Automatyczne oczyszczanie iClean | 34 |
| Automatyczne oczyszczanie iAIR | 34 |
| Filtr elektrostatyczny HD iAIR | 34 |
| Antykorozyjne połączone lamele | 34 |
| Super Jonizator iAIR | 34 |
| Sterylicacja lampą UV | 34 |
| Filtry opcjonalne | 35 |
| Odetchnij czystym powietrzem | 36 |
| Systemy inteligentnego nawiewu eMOTO | 38 |
| Tryb Windless eMOTO | 38 |
| Żaluzja 180° | 38 |
| Czujnik SMART Eye | 39 |
| Tryb turbo eMOTO | 39 |
| Automatyczne żaluzje 4D | 39 |
| System kontroli nawiewu eMOTO | 39 |
| Wiemy, że detale mają znaczenie | 40 |
| Systemy inteligentnego sterowania | 41 |
| Optymalizacja pracy | 42 |
| Steruj zdalnie Twoim klimatyzatorem | 44 |
| Sterowanie strefowe Airzone iCloud | 45 |
| Funkcje systemów klimatyzacyjnych Rotenso - tabele | 46 |

K/RO/SK/PL/2024.05

Zdjęcia produktów mogą nieznacznie różnić się od rzeczywistego wyglądu urządzeń. Dokładamy wszelkich możliwych starań, aby fotografie wiernie oddawały kolorystykę urządzeń, jednak ze względu na różnice w technice druku kolory te mogą się różnić od rzeczywistych. Zastrzegamy sobie prawo do błędów w opisach oraz parametrach technicznych z uwagi na ciągły ulepszaniem i rozbudową naszej oferty.

Klimatyzatory Single, Dual, Multi 51

| | |
|--|-----|
| Komfort, design, technologia | 52 |
| Klimatyzator ścienny Mirai | 54 |
| Klimatyzator ścienny Fresh | 58 |
| Klimatyzator ścienny Versu Mirror R15 | 66 |
| Klimatyzator ścienny Versu Pure | 70 |
| Klimatyzator ścienny Versu Cloth | 74 |
| Klimatyzator ścienny Versu | 84 |
| Klimatyzator ścienny Luve | 90 |
| Klimatyzator ścienny Revio | 96 |
| Klimatyzator ścienny Teta | 102 |
| Klimatyzator ścienny Elis | 112 |
| Klimatyzator ścienny Imoto | 118 |
| Klimatyzator ścienny Ukura H | 122 |
| Klimatyzator ścienny Ukura | 126 |
| Klimatyzator ścienny Roni | 130 |
| Klimatyzator konsolowy Aneru HP | 134 |
| Klimatyzator konsolowy Aneru | 138 |
| Klimatyzator konsolowy Aneru AN | 144 |
| Klimatyzator kasetonowy Tenji | 148 |
| Klimatyzator przypodłogowo-podsufitowy Jato .. | 154 |
| Klimatyzator kanałowy Nevo | 158 |
| Zarządzanie strefowe klimatyzatorem Nevo | 162 |

Agregaty Multi 168

| | |
|---|-----|
| Nowe linie produktowe Multi Split | 170 |
| Agregat Hiro S | 172 |
| Agregat Hiro N | 178 |

Pamięta za Ciebie o wszystkim, co ważne 184

| | |
|---|-----|
| Sterowniki bezprzewodowe | 186 |
| Modemy sterowania Wi-Fi | 187 |
| Sterowniki przewodowe | 188 |
| Sterowniki przewodowe centralne | 189 |
| Akcesoria | 190 |
| Dry Contact | 190 |
| Moduł multifunkcyjny MFBR | 190 |
| Sterownik pracy naprzemiennej | 191 |
| Moduł Bramki Modbus 64 BMS/Bridge | 191 |
| Rozdzielacz rozprężny | 192 |
| Moduł diagnostyczny SMART | 192 |
| Panele BLACK i RAL | 193 |
| Trójniki RVF-RDIX | 193 |
| Rozwiązania do central wentylacyjnych | 194 |
| Agregaty skraplające RAHU | 194 |
| Agregaty skraplające RVF AHU | 195 |

O firmie

Rotenso

Rotenso to jeden z liderów branży HVAC w Europie. Nie tylko dostarczamy naszym partnerom wysokiej jakości urządzenia. Udostępniamy im wiedzę i wsparcie, rozwiązujące problemy z projektowaniem systemów klimatyzacji, pomp ciepła czy rekuperacji. Wierzymy, że sukces naszych partnerów określa nasz własny sukces.

Od wielu lat inwestujemy w najnowocześniejsze technologie. Efektem są skuteczne i energooszczędne produkty, których działanie pomaga w utrzymaniu dobrego zdrowia użytkowników.

Każdy rok daje nowe możliwości. Dlatego naszą ofertę wzbogacamy o kolejne serie urządzeń. Wyróżniają się one coraz lepszymi parametrami i różnorodnością. Wszystko po to, aby dany system można było dobrze dopasować do potrzeb i oczekiwań klientów.

6



Ogólnopolska
sieć serwisowa



Wyjątkowa
niezawodność



Kompletna
gama produktów dopasowana
do Twoich potrzeb



5 lat gwarancji*

*Szczegółowe warunki zawarte w karcie gwarancyjnej.



Laboratorium i kontrola jakości

| | | | | |
|--------------|-------------|---------------------|------------|----------|
| 89 | 5 | 34 | 3000+ | 6000+ |
| Laboratoriów | Centrów R&D | Wiodące technologie | Inżynierów | Patentów |

3000 inżynierów i osób nadzorujących procesy:

- Zarządzania systemem jakości.
- Gwarancji jakości dostawcy.
- Kontroli jakości komponentów.
- Kontroli jakości procesu.
- Końcowej kontroli jakości.
- Doskonalenia obsługi klienta.



Urządzenia marki Rotenso wyróżniono prestiżowymi nagrodami w dziedzinie wzornictwa przemysłowego.

Model biznesowy firmy zorientowany jest wokół trzech wartości:

1.
Niezawodność

2.
Jakość

3.
Rozwój

których sformułowaniem celem jest wdrożenie dwóch projektów:

Rotenso Business DESIGN

Nadrzędnym celem projektu jest odpowiedzialne działanie według partnerskich zasad. Natychmiastowa pomoc, bezpośredni kontakt oraz niezawodny transport gwarantują osiągnięcie satysfakcji w relacjach biznesowych.

Rotenso Eco passport DESIGN

Dla Rotenso kwestie ekologiczne to priorytet. Urządzenia o możliwie najniższej wadze zużywające możliwie najmniej energii, są pakowane w kartony podlegające recyklingowi. Ten cel realizowany jest dzięki optymalizacji procesu produkcji.



Transport



Pomoc



Kontakt



Partnerstwo



Energia



Opakowanie



Recykling



Waga

Systemy klimatyzacyjne

Cokolwiek robimy, Ty zawsze jesteś w centrum. Innowacje technologiczne wykorzystujemy w trosce o zdrowie i komfort użytkownika dostarczanych przez nas systemów klimatyzacji.

Wielostopniowy proces filtracji i oczyszczania powietrza tworzą system PureAIR Rotenso, który dba o zdrowe i czyste powietrze w Twoim otoczeniu. Udoskonalony tryb cichej pracy, delikatnego uwalniania powietrza rozproszonym strumieniem oraz inteligentnego sterowania jego przepływem składają się na doświadczenie komfortu pracy urządzenia, którego obecności nie dostrzeżesz. Coraz wyższa wydajność i energooszczędność naszych urządzeń jest odpowiedzią na rosnącą potrzebę racjonalizowania kosztów energii i troski o środowisko naturalne.

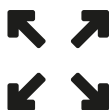

Dajemy Ci wszystko – maksymalnie wyposażone produkty dopasowane do Twoich potrzeb

SCOP
5,3

Ciesz się wysokim wskaźnikiem efektywności energetycznej SCOP – nawet do 5,3



Niezwykle ciche urządzenia – wysokiej klasy nowoczesna technologia zadba o Twój komfort



Steruj zdalnie swoim systemem za pomocą aplikacji i modułu SMART Wi-Fi



Bądź pewny pracy urządzenia w ekstremalnych temperaturach nawet do -30°C



Oddychaj zdrowo – zaawansowany, wielostopniowy system oczyszczania i filtracji powietrza

8

Klimatyzatory – pompy ciepła powietrze-powietrze

Dzięki zaawansowanej technologii inwerterowej, systemy klimatyzacji działają jako rewersyjne pompy ciepła typu powietrze-powietrze, realizując skutecznie funkcję grzania lub chłodzenia budynków. Zasada działania systemu klimatyzacji opartego na pompie ciepła polega na tym, iż w trybie grzania jednostka zewnętrzna pobiera zakumulowane w atmosferze ciepło i dalej, poprzez układ instalacji freonowo-sprężarkowej, oddaje je za pomocą jednostki wewnętrznej do powietrza wewnątrz budynku. W trybie chłodzenia system klimatyzacji odwraca obieg czynnika realizując w ten sam sposób funkcję chłodzenia.

Dla zapewnienia bezawaryjnej pracy urządzeń w trybie grzania urządzenie powinno być wyposażone w grzałkę tacy ociekowej.

Chłodzenie i ogrzewanie przyszłości



Systemy nowoczesnej technologii SKY^R

Bioniczny wzór łopatek wentylatora i ulepszony kanał powietrzny

Innowacyjna konstrukcja łopatek wentylatora oparta na zasadach bioniki umożliwia skuteczne zmniejszenie oporu przepływu powietrza i poziomu hałasu. Zoptymalizowany kanał powietrzny zapewnia jednakowy przepływ powietrza, zużywając o 30% mniej energii.

Sterowanie sinusoidy DC Inverter

Kontrola sinusoidy falownika prądu stałego umożliwia osiągnięcie wysokiej wydajności energetycznej i obniżenie poziomu hałasu. Technologia optymalizacji pozwoliła również na zmniejszenie zużycia energii.



Sprężarki rotacyjne DC INVERTER

Najwyższa wydajność sprężarek gwarantuje niespotykany dotąd poziom efektywności. Unikalna konstrukcja minimalizuje wibracje podczas pracy ruchomych elementów, dzięki czemu skutecznie redukuje poziom hałasu.

Rurki wewnętrznie rowkowane

Poprzez zastosowanie gęsto rowkowanych rurek miedzianych zwiększono obszar wymiany ciepła. Zwiększając liczbę rowków z 45 do 54, uzyskano znaczącą poprawę wydajności silnika.

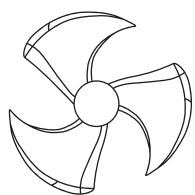

Klasyyczny wzór łopatek dostępnych na rynku

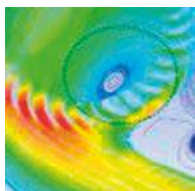

Standardowy kanał powietrza

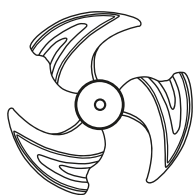

Wysokowydajny wzór łopatek Rotenso

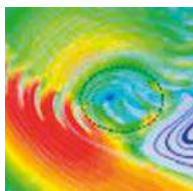

Wysokowydajny kanał powietrza

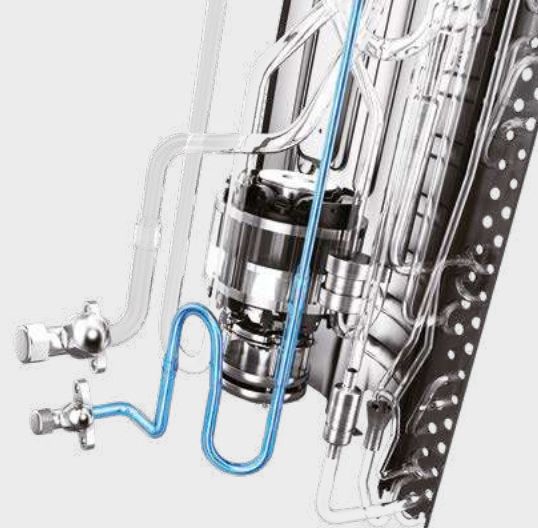

Sprężarki rotacyjne **BLDC Inverter**

Najwyższa wydajność sprężarek gwarantuje niespotykany dotąd poziom efektywności. Unikalna konstrukcja minimalizuje wibracje podczas pracy ruchomych elementów, dzięki czemu skutecznie redukuje poziom hałasu.

To nowoczesne rozwiązanie zapewnia energooszczędną, bezproblemową, wieloletnią eksploatację. Nowoczesny projekt obwodów czynnika chłodniczego wykorzystuje ulepszoną technologię promieniowania chłodniczego do chłodzenia wymiennika ciepła.

To rozwiązanie znacznie podnosi wydajność jednostki zewnętrznej i stabilność jej pracy w wysokich temperaturach otoczenia.

Zalety sprężarki

- Wysokowydajny silnik BLDC
- Lepsze wyważenie,
- Niższy poziom wibracji
- Mniejszy hałas
- Wysoka stabilność ruchomych elementów







KLIMATYZACJA

Technologia, która **pozwała oczekiwać jeszcze więcej**

Klimatyzatory Rotenso łączą najnowsze technologie z eleganckim stylem. Zapewniają komfortową temperaturę w Twoim domu czy biurze, ale również redefiniują standardy wygody i designu.

Dzięki zaawansowanym funkcjom, takim jak inteligentne sterowanie, skuteczna filtracja powietrza i energooszczędność, klimatyzatory Rotenso zapewniają nie tylko optymalne warunki klimatyczne, ale także świeże i czyste powietrze dla Twojego dobrobytu.

Odkryj, jak technologia może współgrać z stylem i nowoczesnymi rozwiązaniami w naszej linii klimatyzatorów Rotenso.

Poznaj nowe linie produktowe Rotenso o zróżnicowanej mocy, optymalnych parametrach pracy oraz możliwościach dopasowania instalacji do różnych potrzeb

HP-Line

S-Line

N-Line

14

Oferta klimatyzatorów Rotenso składa się z systemów klimatyzacji split i multi split, które występują w różnych parametrach. Wykazują one świetną wydajność, dzięki której oszczędzają energię oraz zapewniają komfortową temperaturę.

Poznaj trzy linie produktowe Rotenso:
HP-Line klimatyzatory „High Performance”
S-Line klimatyzatory premium „Superior”
N-Line klimatyzatory kompakt „Normal”.

Nowość i unikat wśród naszych produktów stanowią linie produktowe klimatyzacji Rotenso HP-Line, S-line oraz N-line. Dają możliwość dopasowania idealnego rozwiązania do indywidualnych potrzeb.



1:1
SINGLE

1:2
DUAL

1:X
MULTI

Dopasuj kompatybilne jednostki Rotenso

Obszerna linia urządzeń Rotenso o różnej mocy i parametrach, dająca możliwość dopasowania instalacji do potrzeb.

HP-Line

S-Line





















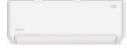



N-Line

1:1
SINGLE

1:2
DUAL

1:X
MULTI

Kompatybilność modeli w systemach SINGLE, DUAL, MULTI (HP-Line, S-Line, N-Line):

| Nazwa i kategoria | Model | S-Line | HP-Line | N-Line | S-Line | S-Line | N-Line |
|--|---|------------------|---------|--------|--------|------------------|------------------|
| | | SINGLE | | | DUAL | MULTI | |
| MIRAI Ścienne |  | • | | | | • | |
| FRESH Ścienne |  | | | • | | | |
| VERSU MIRROR ^{NEW [R15]} Ścienne |  | • | | | | • | |
| VERSU PURE Ścienne |  | • | | | | • | |
| VERSU CLOTH STONE Ścienne |  | • | | | | • | |
| VERSU CLOTH CARAMEL Ścienne |  | • | | | | • | |
| VERSU MIRROR ^[R14] Ścienne |  | • | | | | • | |
| VERSU SILVER Ścienne |  | • | | | | • | |
| LUVE Ścienne |  | | | • | | | |
| REVIO Ścienne |  | • | | | | • | |
| TETA MIRROR Ścienne |  | | | • | | | • ⁽⁵⁾ |
| TETA Ścienne |  | | | • | | | • ⁽⁶⁾ |
| ELIS Ścienne |  | | | • | | | • ⁽¹⁾ |
| ELIS SILVER Ścienne |  | | | • | | | • ⁽¹⁾ |
| IMOTO Ścienne |  | • ⁽²⁾ | | | | • | |
| UKURA Ścienne |  | • ⁽²⁾ | | | | • | |
| UKURA H Ścienne |  | • | | | | | |
| RONI Ścienne |  | | | • | | | • ⁽¹⁾ |
| TENJI CC Kasetonowe 360° 620 x 620 |  | • ⁽⁴⁾ | | | • | • | |
| TENJI CS Kasetonowe 360° 950 x 950 |  | • | | | • | • ⁽⁷⁾ | |
| JATO Przypodłogowo- podsufitowe |  | • | | | • | • ⁽³⁾ | |
| NEVO Kanałowe |  | • ⁽⁴⁾ | | | • | • ⁽⁵⁾ | |
| ANERU HP Konsolowe |  | | • | | | | |
| ANERU Konsolowe |  | • | | | | • | |
| ANERU AN Konsolowe |  | | | • | | | • |

1. Za wyjątkiem 6,8-7,0 kW 2. Za wyjątkiem 2,1 kW 3. Dla Jato 5,3 - 7,0 kW 4. Za wyjątkiem 2,1-2,6 kW 5. Dla Nevo 2,1-7,1 kW 6. Za wyjątkiem 5,1-6,9 kW 7. Dla Tenji 7,0 kW



Rozwiązanie Single 1:1



Potrzebujesz jednego klimatyzatora? Dopasuj dowolny model z bogatego typoszeregu jednostek Rotenso do wymagań i aranżacji Twojego wnętrza, a następnie dobierz do niego dedykowaną jednostkę zewnętrzną, tworząc uniwersalny zestaw.

Jedna jednostka w Twoim wnętrzu, druga na zewnątrz – wszystko czego potrzebujesz, żeby poczuć komfort rozwiązania Single 1:1.

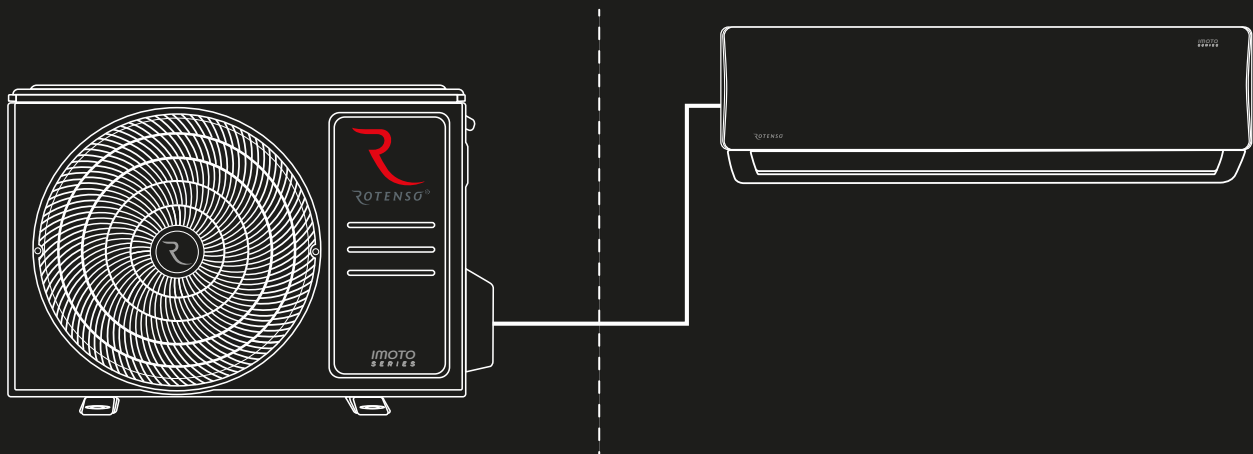

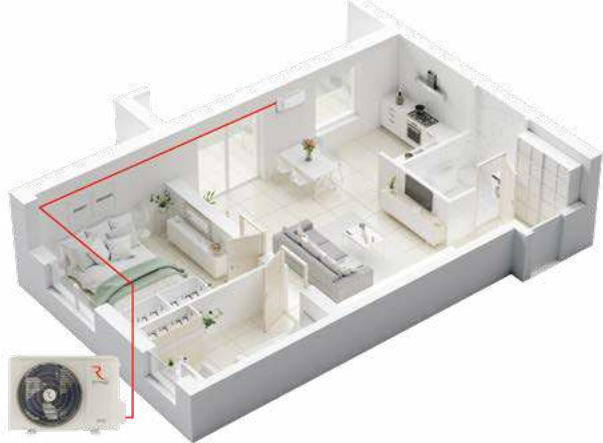

1:1

| Nazwa i kategoria | Model | Moc [kW] | | | | | | | | | | | | | | | | | | | | | | | |
|--|-------|----------|-----|-----|-----|-----|-----|-----|-----|-----|-----|-----|-----|-----|-----|-----|------|------|------|------|------|------|------|--|--|
| | | 2,1 | 2,6 | 2,7 | 3,4 | 3,5 | 3,6 | 5,0 | 5,1 | 5,3 | 6,8 | 6,9 | 7,0 | 7,1 | 8,8 | 9,0 | 10,6 | 12,0 | 12,1 | 14,1 | 15,2 | 15,5 | 15,8 | | |
| MIRAI Ścienne | | | • | | | • | | | | | | | | | | | | | | | | | | | |
| FRESH Ścienne | | | | | | | • | | | | | | | | | | | | | | | | | | |
| VERSU MIRROR NEW [R15] Ścienne | | | • | | | • | | | | • | | | | | | | | | | | | | | | |
| VERSU PURE Ścienne | | | • | | | • | | | | • | | | | | | | | | | | | | | | |
| VERSU CLOTH STONE Ścienne | | | • | | | • | | | | • | | | | | | | | | | | | | | | |
| VERSU CLOTH CARAMEL Ścienne | | | • | | | • | | | | • | | | | | | | | | | | | | | | |
| VERSU MIRROR [R14] Ścienne | | | • | | | • | | | | | | | | | | | | | | | | | | | |
| VERSU SILVER Ścienne | | | • | | | • | | | | | | | | | | | | | | | | | | | |
| LUVE Ścienne | | | | | | | • | | | | | | | | | | | | | | | | | | |
| REVIO Ścienne | | | • | | | • | | | | • | | | • | | | | | | | | | | | | |
| TETA MIRROR Ścienne | | | • | | | • | | | • | | | • | | | | | | | | | | | | | |
| TETA Ścienne | | | • | | | • | | | • | | | • | | | | | | | | | | | | | |
| ELIS Ścienne | | | • | | • | | | | • | | • | | | | | | | | | | | | | | |
| ELIS SILVER Ścienne | | | • | | • | | | | • | | • | | | | | | | | | | | | | | |
| IMOTO Ścienne | | | • | | | • | | | | • | | | • | | | | | | | | | | | | |
| UKURA Ścienne | | | • | | | • | | | | • | | | • | | | | | | | | | | | | |
| UKURA H Ścienne | | | • | | | • | | | | • | | | • | | | | | | | | | | | | |
| RONI Ścienne | | | • | | • | | | | • | | • | | | | | | | | | | | | | | |
| TENJI CC Kasetonowe 360° 620 x 620 | | | | | | • | | | | • | | | | | | | | | | | | | | | |
| TENJI CS Kasetonowe 360° 950 x 950 | | | | | | | | | | | | | • | | • | | • | • | | • | • | | | | |
| JATO Przypodłogowo- podsufitowe | | | | | | | | | | • | | | • | | | | • | | | • | | • | | | |
| NEVO Kanałowe | | | | | | • | | | | • | | | | • | • | | • | | • | • | • | | | | |
| ANERU HP Konsolowe | | | • | | | • | | | | | | | | | | | | | | | | | | | |
| ANERU Konsolowe | | | • | | | • | | • | | | | | | | | | | | | | | | | | |
| ANERU AN Konsolowe | | | | | • | | | | • | | | | | | | | | | | | | | | | |

Rozwiązanie Dual 1:2

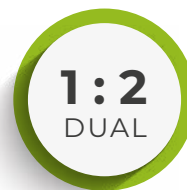

Sprawdzi się, gdy potrzebujesz uniwersalnego rozwiązania opartego na dwóch bliźniaczych jednostkach wewnętrznych o jednakowej mocy, które będą pracować w tym samym trybie i w tym samym czasie podłączone do jednej jednostki zewnętrznej.

Wygodne symultaniczne sterowanie dwoma klimatyzatorami to równomierne schładzanie lub ogrzewanie większych przestrzeni. Jednoczesna oszczędność miejsca na zewnątrz oraz równomierne rozprowadzenie powietrza w większych powierzchniach to główne cechy rozwiązania Dual 1:2.

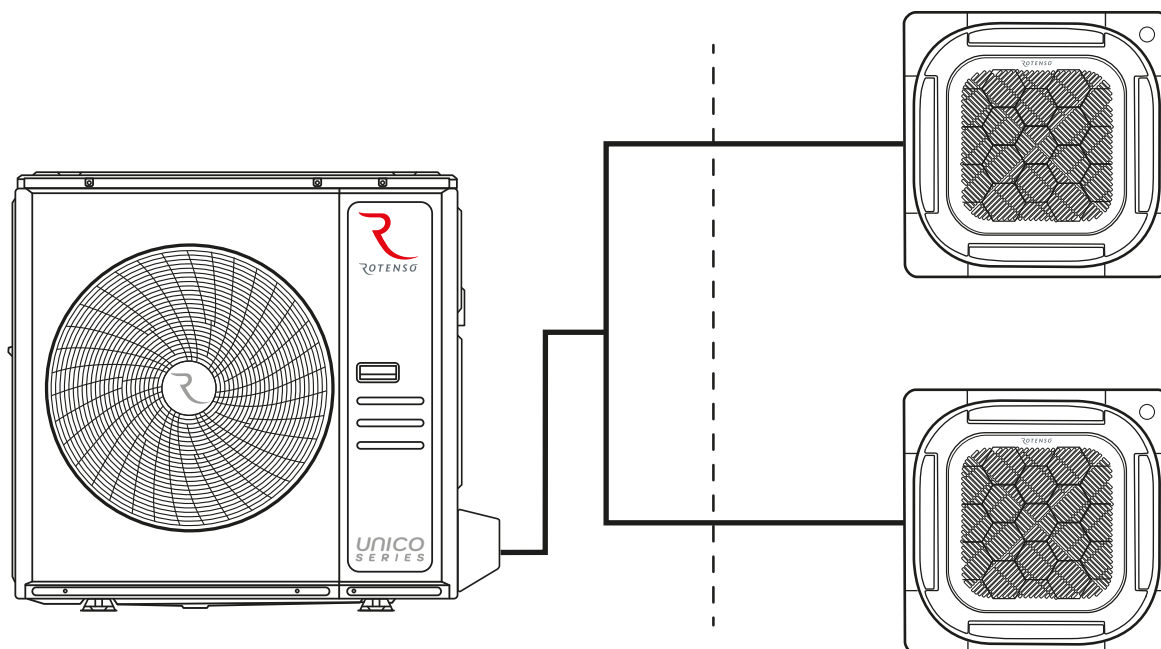





20

1 : 2





| Nazwa i kategoria | Model | Moc [kW] | | | | | | | | | | | |
|--|---|----------|-----|-----|-----|-----|-----|-----|-----|------|------|------|------|
| | | 2,1 | 2,6 | 3,5 | 5,3 | 7,0 | 7,1 | 8,8 | 9,0 | 10,5 | 12,1 | 14,0 | 16,0 |
| TENJI CC Kasetonowe 360° 620 x 620 |  | | | • | • | | | | | | | | |
| TENJI CS Kasetonowe 360° 950 x 950 |  | | | | | • | | • | | | | | |
| JATO Przypodłogowo-podsufitowe |  | | | | • | • | | | | | | | |
| NEVO Kanałowe |  | | | • | • | | • | • | | | | | |

Rozwiązanie Multi 1:X



Pozwoli stworzyć rozbudowany system klimatyzacji, w którym zależnie od potrzeb i preferencji skonfigurujesz do pięciu dowolnych klimatyzatorów: ściennych, kanałowych, kasetonowych, przyściłogowo-podsufitowych oraz konsolowych obsługiwanych przez jedną jednostkę zewnętrzną.

Wybór systemu multi przynosi korzyści ekonomiczne i estetyczne. Możliwość podłączenia kilku klimatyzatorów do jednego agregatu to niższe koszty serwisu, a także oszczędność miejsca, niższa emisja hałasu i mniejsza ingerencja w krajobraz.

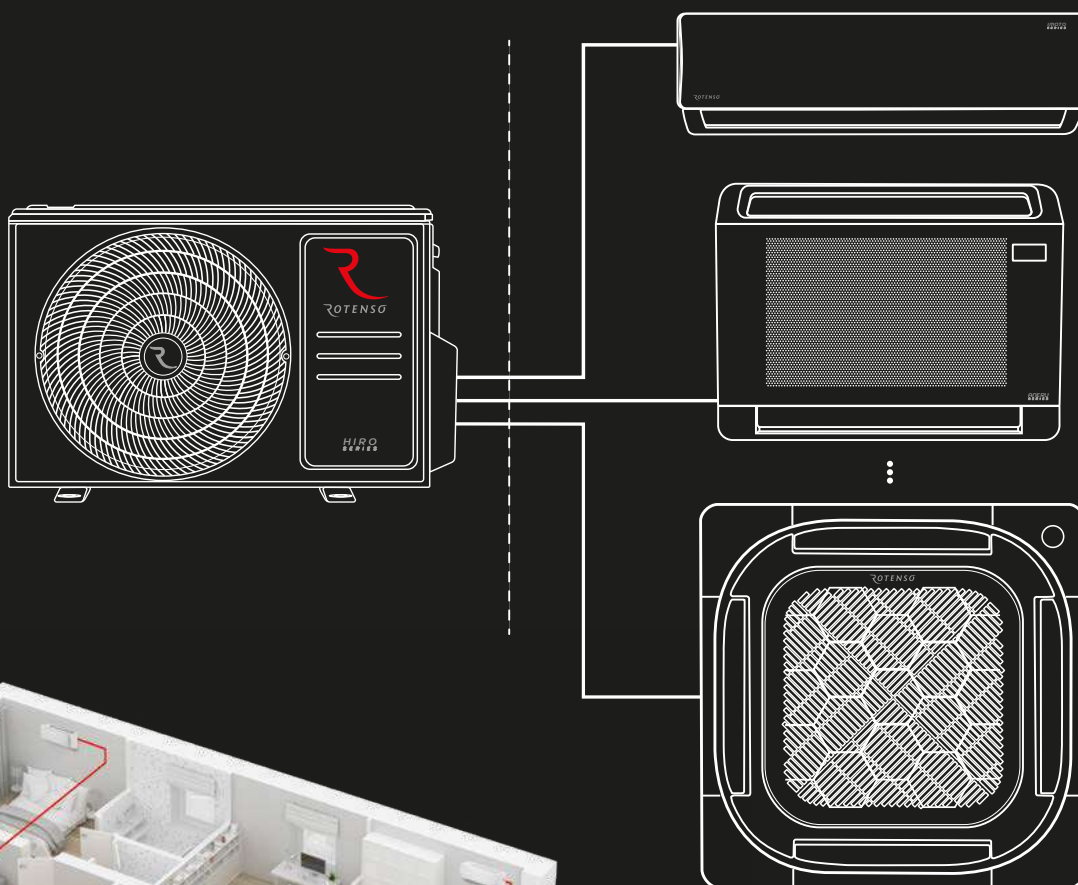

22

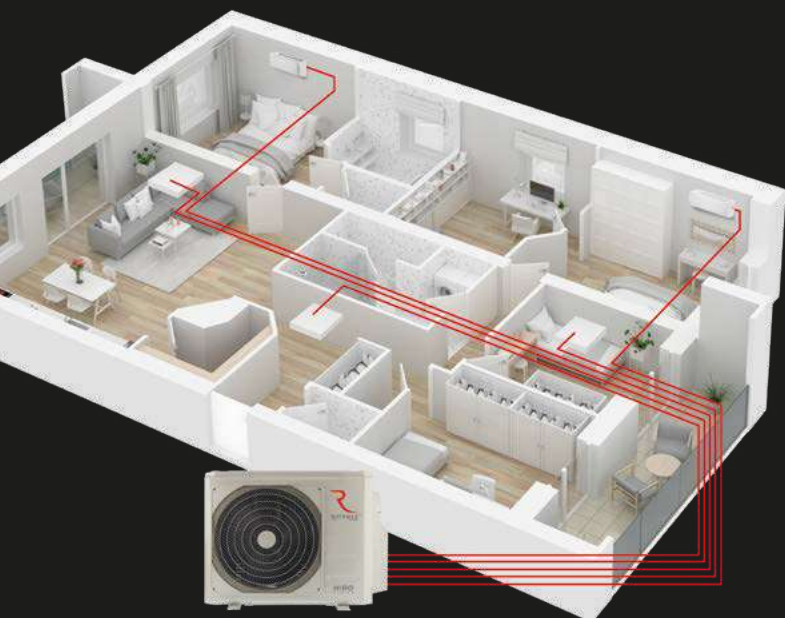

1:X



| Nazwa i kategoria | Model | Moc [kW] | | | | | | | | | | | | | | | | | | | | | | | |
|--|-------|----------|-----|-----|-----|-----|-----|-----|-----|-----|-----|-----|-----|-----|-----|-----|------|------|------|------|------|------|------|--|--|
| | | 2,1 | 2,6 | 2,7 | 3,4 | 3,5 | 3,6 | 5,0 | 5,1 | 5,3 | 6,8 | 6,9 | 7,0 | 7,1 | 8,8 | 9,0 | 10,6 | 12,0 | 12,1 | 14,1 | 15,2 | 15,5 | 15,8 | | |
| MIRAI Ścienne | | | • | | | • | | | | | | | | | | | | | | | | | | | |
| VERSU MIRROR NEW [R15] Ścienne | | | • | | | • | | | | • | | | | | | | | | | | | | | | |
| VERSU PURE Ścienne | | | • | | | • | | | | • | | | | | | | | | | | | | | | |
| VERSU CLOTH STONE Ścienne | | | • | | | • | | | | • | | | | | | | | | | | | | | | |
| VERSU CLOTH CARAMEL Ścienne | | | • | | | • | | | | • | | | | | | | | | | | | | | | |
| VERSU MIRROR [R14] Ścienne | | | • | | | • | | | | | | | | | | | | | | | | | | | |
| VERSU SILVER Ścienne | | | • | | | • | | | | | | | | | | | | | | | | | | | |
| REVIO Ścienne | | | • | | | • | | | | • | | | • | | | | | | | | | | | | |
| TETA MIRROR Ścienne | | | • | | | • | | | | | | | | | | | | | | | | | | | |
| TETA Ścienne | | | • | | | • | | | | | | | | | | | | | | | | | | | |
| ELIS Ścienne | | | • | | • | | | | | • | | | | | | | | | | | | | | | |
| ELIS SILVER Ścienne | | | • | | • | | | | | • | | | | | | | | | | | | | | | |
| IMOTO Ścienne | | • | • | | | • | | | | • | | | • | | | | | | | | | | | | |
| UKURA Ścienne | | • | • | | | • | | | | • | | | • | | | | | | | | | | | | |
| RONI Ścienne | | | • | | • | | | | | • | | | | | | | | | | | | | | | |
| TENJI CC Kasetonowe 360° 620 x 620 | | • | • | | | • | | | | • | | | | | | | | | | | | | | | |
| TENJI CS Kasetonowe 360° 950 x 950 | | | | | | | | | | | | | • | | | | | | | | | | | | |
| JATO Przypodłogowo- podsufitowe | | | | | | | | | | • | | | • | | | | | | | | | | | | |
| NEVO Kanałowe | | • | • | | | • | | | | • | | | | • | | | | | | | | | | | |
| ANERU Konsolowe | | | • | | | • | | • | | | | | | | | | | | | | | | | | |
| ANERU AN Konsolowe | | | | | • | | | | • | | | | | | | | | | | | | | | | |

Rozwiązanie Zarządzanie strefowe



Airzone to system sterowania i indywidualnego zarządzania wieloma strefami za pomocą jednej jednostki kanałowej Rotenso Nevo oraz możliwość integracji z pompą ciepła.

Zaletami zarządzania strefowego są:

- wydajność energetyczna i zwiększony komfort termiczny,
- scentralizowane i zdalne sterowanie,
- integracja systemów,
- sterowanie do 6 stref (klimatyzacja kanałowa),
- sterowanie do 8 obiegów (ogrzewanie),
- termostaty przewodowe i bezprzewodowe,
- współpraca z jednostkami kanałowymi Rotenso Nevo,
- sterowanie ogrzewaniem poprzez głowice termoelektryczne.

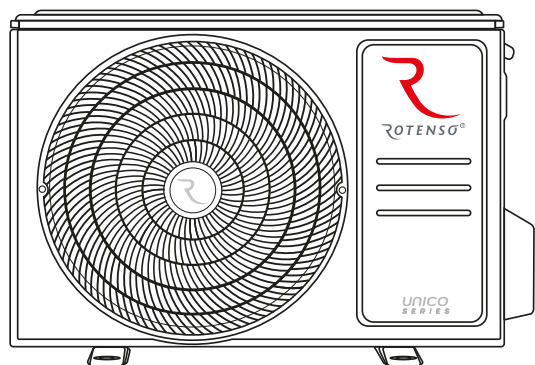
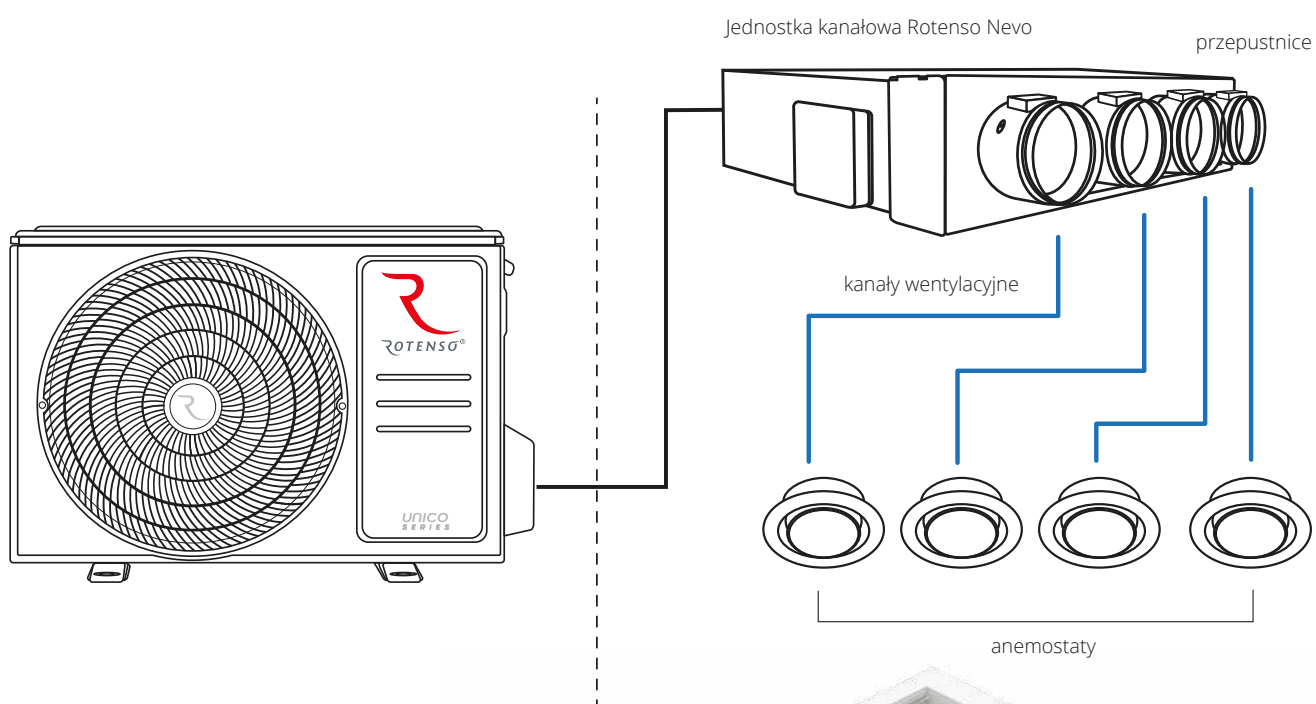

AIR ZONE

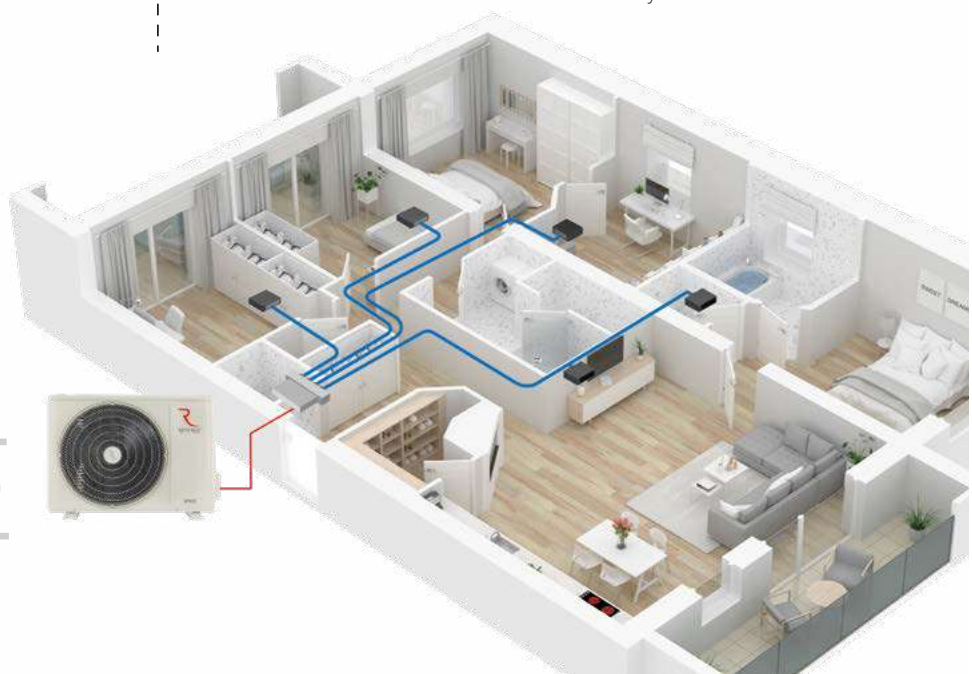



Sterowanie **klimatyzacją**

Zarządzanie strefowe zapewnia niezależną kontrolę temperatury w każdym pomieszczeniu m.in. dzięki termostatom, które współpracują z przepustnicami wyposażonymi w bezawaryjny siłownik sterujący. Każdy termostat posiada dodatkowo czujnik pomiaru wilgotności względnej.

obiekty **mieszkalne**



obiekty **biurowe**

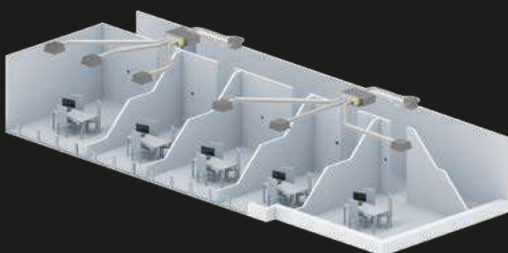

obiekty **komercyjne**

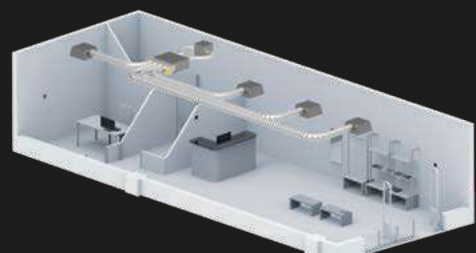

WE ARE COMFORT

26

Technologia, którą pokochasz!
Klimatyzacja Rotenso
to najwyższa funkcjonalność
oraz interesujący design
produktów odpowiedni
dla każdego wnętrza.





WE ARE **COMFORT**



Generacja X w klimatyzacji

28

Innowacyjna technologia, nowoczesny design oraz liczne funkcje klimatyzatorów Generacji X są odpowiedzią na potrzeby stawiane przez rzeczywistość.

Od Generacji X możesz wymagać tego i znacznie więcej.



Wyjątkowy komfort

Dzięki wielopoziomowemu systemowi oczyszczania powietrza, inteligentnemu sterowaniu, cichej pracy oraz trybowi Windless każdego dnia będziesz doświadczać wyjątkowego komfortu.



Systemy zeroemisyjne

Zaawansowana technologia sprawia, że urządzenia Rotenso są ze sobą kompatybilne – zarówno klimatyzatory, pompy ciepła, jak i rekuperatory można łączyć w jeden wydajny oraz zeroemisyjny system.

Innowacja dla środowiska

Innowacja, ergonomia oraz sprzyjające środowisku proekologiczne rozwiązania to cechy urządzeń Rotenso. Można je wspomagać odnawialnymi źródłami energii takimi jak panele fotowoltaiczne, kolektory słoneczne itp.



Urządzenia do pracy całorocznej

30

Klimatyzator, jako urządzenie całoroczne, pracuje efektywnie w trybie grzania przy ekstremalnie niskich temperaturach zewnętrznych nawet do -30°C .

Klimatyzatory Rotenso dedykowane do grzania niezawodnie realizują funkcję ogrzewania dzięki podwyższonym współczynnikom efektywności energetycznej oraz wbudowanemu pakietowi zimowemu, na który składają się wbudowana grzałka tacy ociekowej i grzałka karteru sprężarki.

Przeciwdziałają one oblodzeniu jednostki zewnętrznej oraz zaburzeniom pracy wentylatora, utrzymując efektywną pracę urządzenia oraz zapewniają mu długą żywotność. Zastosowana technologia umożliwia sprawną pracę klimatyzatora nawet w ekstremalnych warunkach pogodowych.



Gotowa na zimno

Wyrzewnianie sprężarki przygotowuje ją do bezawaryjnego i efektywnego działania w trybie grzania dokładnie wtedy, kiedy tego potrzebujesz.



Wybierz swój model:



31



Grzanie przy temperaturze -30°C

Idealne rozwiązania na najostrejsze mrozy. Technologia zapewnia wysoką wydajność grzewczą nawet do temperatury zewnętrznej -30°C .

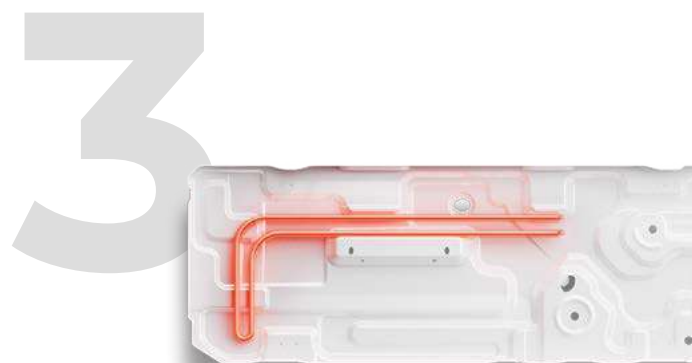

Koniec z zaledzeniem

Zastosowana grzałka tacy ociekowej może szybko stopić i usunąć śnieg oraz lód z wnętrza jednostki zewnętrznej, zapewniając stabilność pracy urządzenia.

Poznaj użyteczne
funkcje i tryby pracy
klimatyzatorów
Rotenso



Tryb super **cichy eMOTO**

Unikalna konstrukcja wentylatora i nowoczesny silnik jednostki wewnętrznej umożliwiają komfortową, wyjątkowo cichą pracę klimatyzatora.



Tryb **ciszy**

Dla zapewnienia doskonałego komfortu istnieje możliwość wyciszenia komunikatów wizualnych i sygnałów dźwiękowych klimatyzatora.



Tryb Eco **eMOTO**

Specjalny ekologiczny tryb pracy powoduje, że klimatyzator zużywa nawet do 60% mniej energii elektrycznej.



1W tryb **czuwania**

Funkcja oszczędzania energii umożliwia zmniejszenie jej zużycia w trybie czuwania do 1W.



Systemy zdrowego powietrza



Automatyczne oczyszczanie iClean



Funkcja iClean to zaawansowana opcja sterylizacji wymiennika jednostki wewnętrznej klimatyzatora. Polega na maksymalnym wychłodzeniu, a następnie maksymalnym wygrzaniu wymiennika w celu wyeliminowania niepożądanych bakterii i grzybów.



Automatyczne oczyszczanie iAIR

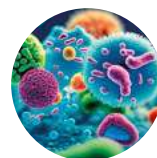

Funkcja czyszczenia iAIR to opcja, która osusza wymiennik jednostki wewnętrznej klimatyzatora przed zakończeniem swojej pracy w trybie chłodzenia. Zapobiega rozwijaniu się bakterii i grzybów oraz przyczynia do poprawy jakości powietrza w pomieszczeniu.



Filtr elektrostatyczny HD iAIR



Jeden z najskuteczniejszych sposobów filtracji zanieczyszczonego powietrza. Cechuje się wysoką gęstością i wydajnością. Wyładowanie elektrostatyczne oddziałuje na naładowane dodatnio bądź ujemnie cząsteczki zanieczyszczeń. Dzięki temu urządzenie nawiewa czyste powietrze.



Antykorozyjne połączone lamele

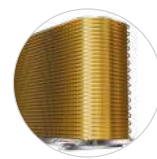

Dzięki właściwościom samoczyszczącym efektywnie zabezpieczają jednostkę przed rozwojem bakterii, poprawiając jej wydajność. Dodatkowo unikalna złota powłoka skutecznie chroni klimatyzator przed korozją.



Super Jonizator iAIR



Poprzez wytworzenie ujemnych jonów tlenu, Super Jonizator iAIR eliminuje z powietrza wirusy, bakterie, roztocza oraz alergeny. Oddziałując na zanieczyszczone powietrze neutralizuje nieprzyjemne zapachy. Aktywny Super Jonizator ostrzowy pozostawia czyste i odświeżone powietrze.



Sterylizacja lampą UV



Promieniowanie UV ma właściwości antybakteryjne, dzięki czemu skutecznie rozkłada elementy organiczne oraz substancje toksyczne, takie jak benzen, amoniak itp. Promieniowanie UV niszczy strukturę molekularną DNA lub RNA drobnoustrojów, eliminując w ten sposób wiele bakterii z powietrza, którym oddychamy.

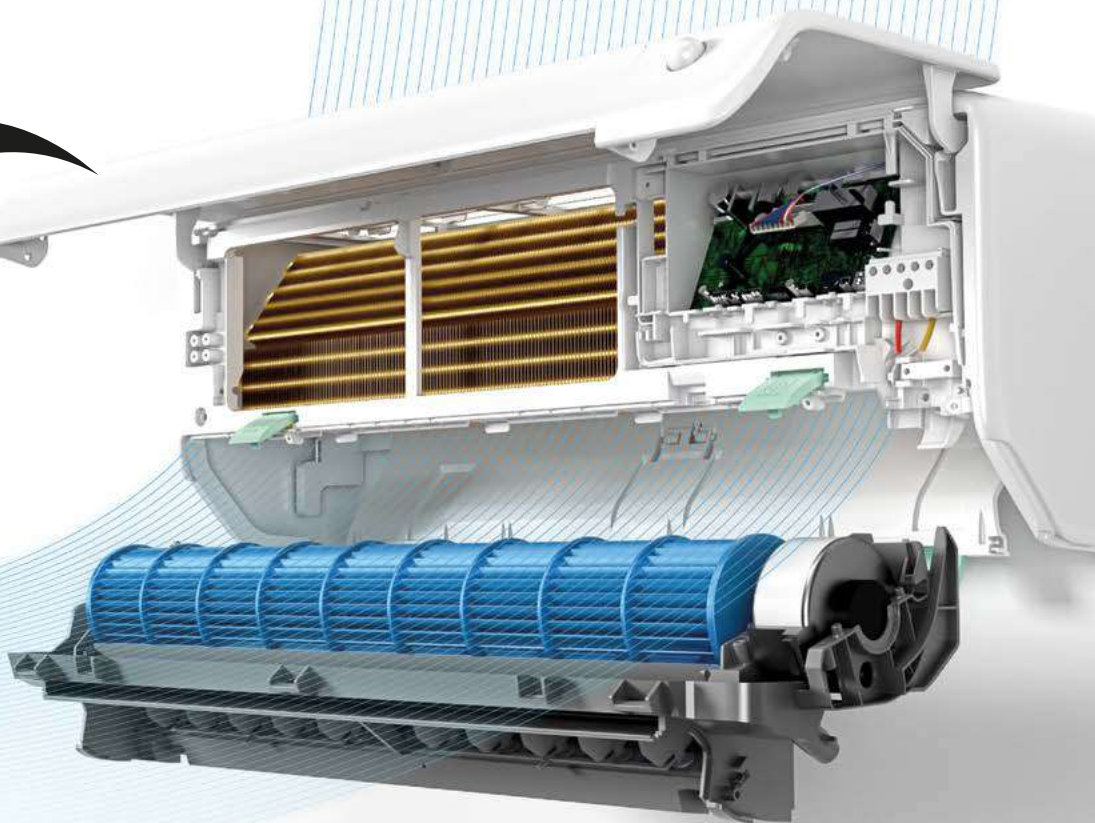

Filtry opcjonalne



Filtr Cold Nano + filtr przeciwko roztoczom + filtr z witaminą C



Filtr katechinowy + Silver Ion + witamina C



Filtr antybakteryjny HEPA iAIR



Filtr antybakteryjny EPA iAIR



Filtr fotokatalityczny + Aktywny węgiel + Cold Nano



Filtr Cold Nano iAIR + aktywny węgiel + filtr Silver Ion



Filtr 3M HAF



Filtr Cold Nano iAIR



Filtr z jonami srebra



Filtr jonizujący



Filtr z aktywnym węglem iAIR



Filtr aromatyzujący jaśminowy



Filtr z aktywnym węglem i witaminą C



Filtr enzymatyczny iAIR

Odetchnij czystym powietrzem

Doskonale rozumiemy jakie znaczenie ma dla Ciebie dbałość o zdrowie i troska o jakość powietrza, którym oddychasz na co dzień. Aby sprostać tym oczekiwaniom, urządzenia Generacji X wyposażyliśmy w kompletny, skuteczny system oczyszczania i filtracji powietrza. System zdrowego powietrza PureR Stage wspomaga antygrzybiczne i przeciwbakteryjne działanie połączonych lameli. Oparty jest na wydajnych filtrach, promieniowaniu ultrafioletowym i jonizacji, które dla Twojego zdrowia skutecznie oczyszczają klimatyzowane powietrze z występujących licznie w środowisku bakterii, wirusów, grzybów i zanieczyszczeń.

Filtr elektrostatyczny HD iAIR

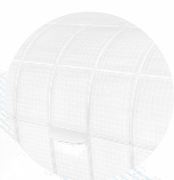

Eliminuje:

- kurz
- pyłki
- większe zanieczyszczenia

Antybakteryjne połączone lamelle iAIR



Eliminuje:

- rozwój bakterii i grzybów

Filtr antybakteryjny HEPA iAIR



Eliminuje:

- komórki grzybów
- pierwotniaki
- bakterie
- wirusy

Filtr świeżego powietrza EPA E12



Eliminuje:

- kurz i pyłki
- cząsteczki organiczne
- większe zanieczyszczenia

Filtr Silver Ion iAIR

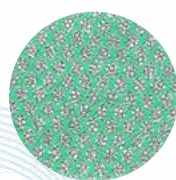

Eliminuje:

- 99,9% bakterii i grzybów

Filtr z aktywnym węglem iAIR



Eliminuje:

- ozon
- węglowodory
- związki siarki
- azot

Filtr fotokatalityczny iAIR

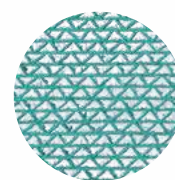

Eliminuje:

- cząstki organiczne
- spaliny
- gazy



| ILOŚĆ STOPNI PROCESÓW POPRAWY JAKOŚCI POWIETRZA PureR Stage | | Filtr elektrostatyczny HD iAIR | Antybakteryjne połączone lamelle iAIR | Filtr antybakteryjny HEPA iAIR | Filtr świeżego powietrza EPA E12 | Filtr Silver Ion iAIR |
|---|--------------------------|--------------------------------|---------------------------------------|--------------------------------|----------------------------------|-----------------------|
| MIRAI | 6-stopniowy PureR Stage | • | • | • | | • |
| FRESH | 6-stopniowy PureR Stage | • | • | | • | |
| VERSU MIRROR [R15] | 8-stopniowy PureR Stage | • | • | • | | • |
| VERSU PURE | 8-stopniowy PureR Stage | • | • | • | | • |
| VERSU CLOTH | 8-stopniowy PureR Stage | • | • | • | | • |
| VERSU MIRROR / SILVER [R14] | 6-stopniowy PureR Stage | • | • | • | | |
| LUVE | 10-stopniowy PureR Stage | • | • | | | • |
| REVIO | 6-stopniowy PureR Stage | • | • | • | | |
| TETA / TETA MIRROR | 12-stopniowy PureR Stage | • | • | | | • |
| ELIS / ELIS SILVER | 10-stopniowy PureR Stage | • | • | | | • |
| IMOTO | 6-stopniowy PureR Stage | • | • | • | | |
| UKURA, UKURA H | 6-stopniowy PureR Stage | • | • | • | | |
| RONI | 10-stopniowy PureR Stage | • | • | | | • |

Możesz stworzyć własny system zdrowego powietrza

Zadbaliśmy o możliwość dodania w razie potrzeby dodatkowych filtrów, które oczyszczą powietrze np. z dymu tytoniowego, sierści zwierząt oraz wspomogą kurację przeciwalergiczną lub złagodzą stres.

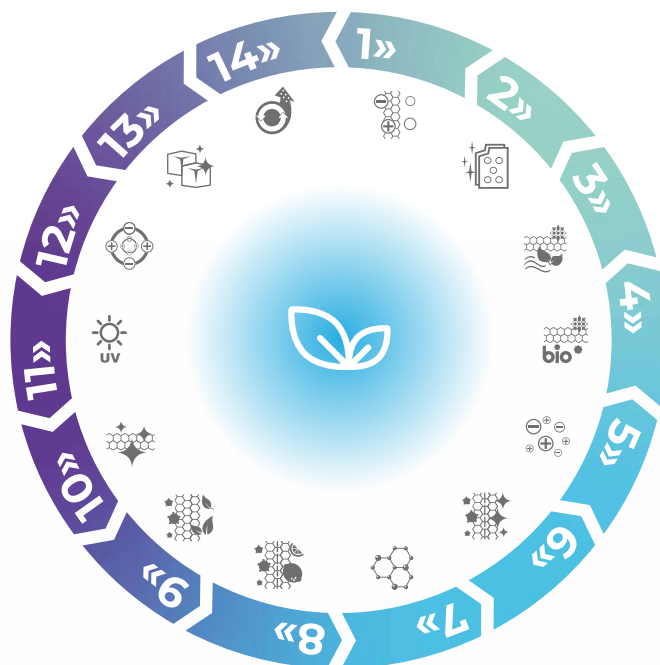

Filtr z witaminą C iAIR

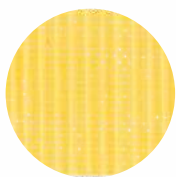

Skutecznie:

- redukuje poziom stresu
- chroni przed działaniem promieni UV

Filtr Katechinowy iAIR

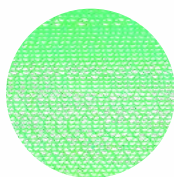

Eliminuje:

- zapach dymu papierosowego
- zapachy kuchenne

Filtr Cold Nano iAIR



Eliminuje:

- szkodliwe, organiczne związki
- lotne cząstki formaldehydu

Lampa UV



Eliminuje:

- amoniak
- benzen
- bakterie

Super Jonizator iAIR



Skutecznie:

- neutralizuje wolne rodniki
- przywraca równowagę jonową

Automatyczne oczyszczanie iClean



Steryлізуje:

- wnętrze klimatyzatora z pleśni, kurzu i drobnoustrojów

Automatyczne oczyszczanie iAIR



Osusza i oczyszcza:

- wnętrze klimatyzatora z wilgoci

6» 7» 8» 9» 10» 11» 12» 13» 14»

| Filtr z aktywnym węglem iAIR | Filtr Fotokatalityczny iAIR | Filtr z witaminą C iAIR | Filtr Katechinowy iAIR | Filtr Cold Nano iAIR | Lampa UV | Super Jonizator iAIR | Automatyczne oczyszczanie iClean | Automatyczne oczyszczanie iAIR |
|------------------------------|-----------------------------|-------------------------|------------------------|----------------------|----------|----------------------|----------------------------------|--------------------------------|
| | | | | | | • | | • |
| | | | | | • | | • | • |
| | • | | | • | | • | • | |
| | • | | | • | | • | • | |
| | • | | | • | | • | • | • |
| • | • | • | • | • | | • | • | • |
| • | • | • | • | • | | • | • | • |
| • | • | • | • | • | • | • | • | • |
| • | • | • | • | • | | • | • | • |
| • | • | • | • | • | | • | • | • |

Systemy inteligentnego nawiewu eMOTO



38

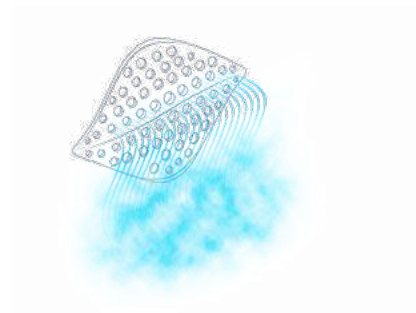

Tryb Windless eMOTO

Dzięki technologii Windless klimatyzator uwalnia powietrze delikatnym, maksymalnie rozproszonym strumieniem przy zaledwie 18 dB głośności.

Funkcja Windless jest dostępna w trybie chłodzenia w klimatyzatorach Teta, Teta Mirror, Fresh i Luve.



Żaluzja 180°

Żaluzja pozioma pozwala na precyzyjny nawiew powietrza w dowolnym kierunku w zakresie 180° góra/dół.

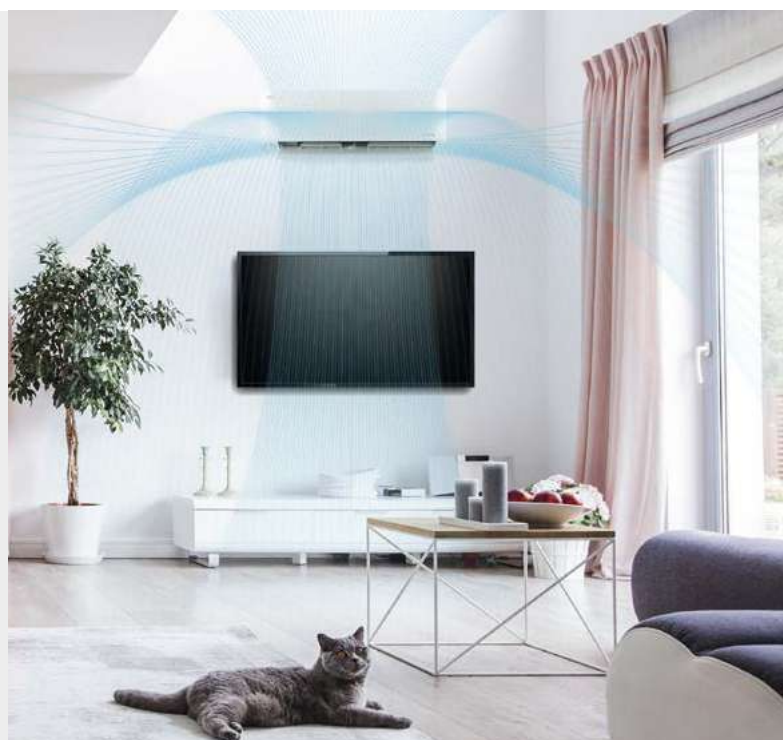



Czujnik **SMART Eye**

Wbudowany inteligentny czujnik obecności (SMART Eye) wykrywa obecność użytkownika, mogąc realizować funkcje SMART Eco Eye, SMART Eye Away lub SMART Eye Follow. Klimatyzator optymalizuje wydajność pracy w przypadku obecności użytkownika w pomieszczeniu: podąża nawiewem za człowiekiem lub unika nawiewu na osobę znajdującą się w pomieszczeniu.



Turbo

Tryb turbo **eMOTO**

Chwilowe zwiększenie wydajności sprężarki oraz wentylatora umożliwia szybsze schładzanie lub ogrzewanie pomieszczenia. Dzięki temu można zaoszczędzić nawet 20% czasu potrzebnego na osiągnięcie wymaganej temperatury.



39



Automatyczne **żaluzje 4D**

Możliwość automatycznego sterowania pracą żaluzji poziomej i pionowych, jak i ich automatycznego wachlowania za pomocą pilota lub sterownika przewodowego.



System kontroli **nawiewu eMOTO**

Przed uruchomieniem nawiewu powietrza w trybie grzania system rozpoczyna pracę układu chłodniczego tak, by nie dopuścić do nawiewu zimnego powietrza.

Wiemy, że detale
mają znaczenie



W klimatyzatorach Generacji X zastosowaliśmy charakterystyczną dla produktów premium technologię znakowania hot stamping.

Przestrzenne, subtelne litery w odcieniu srebra współgrają z przemyślanym wzornictwem modeli klimatyzatorów ściennych, nadając naszym urządzeniom prestiżowy wygląd.



Systemy inteligentnego sterowania



Czujnik zmierzchu

Po zapadnięciu zmroku i wyłączeniu oświetlenia podświetlenie klimatyzatora zostanie płynnie wygaszone, a sygnały dźwiękowe wyciszone.



Czujnik wilgotności powietrza

Czujnik wilgotności względnej pozwala na bieżące monitorowanie poziomu wilgotności w pomieszczeniu dla zapewnienia najwyższego komfortu.



Funkcja ogrzewania SMART 8°C

Aby zapobiec nadmiernemu wychłodzeniu pomieszczenia, klimatyzator włącza się samoczynnie w trybie grzania. Dzięki temu temperatura powietrza utrzymywana jest na poziomie 8°C.



Funkcja ogrzewania SMART 12°C

Funkcja szczególnie przydatna podczas dłuższej nieobecności. Aby zapewnić stabilne warunki termiczne lokalu, klimatyzator włącza się samoczynnie w trybie grzania, gdy temperatura w pomieszczeniu spadnie poniżej 12°C.



Optymalizacja zużycia energii

Optymalizacja zużycia energii to funkcja oszczędzania poboru energii na wypadek braku zasilania i konieczności korzystania z awaryjnego źródła prądu, np. agregatu prądotwórczego.



Wł./wył. wyświetlacza SMART LED na panelu

Możliwość całkowitego wygaszenia wyświetlacza (np. w godzinach nocnych) zapewnia najwyższy komfort użytkowania klimatyzatora.



Optymalizacja pracy



Tryb SMART Follow

Wbudowany w sterownik dodatkowy czujnik temperatury umożliwia precyzyjne kontrolowanie temperatury w pomieszczeniu, co pozytywnie wpływa na Twój komfort termiczny.



42



Programator czasowy

Funkcja pozwoli Ci zaprogramować czas włączenia oraz wyłączenia jednostki, ułatwiając korzystanie z klimatyzatora.



Funkcja autodiagnozy

W przypadku awarii komunikat błędu prezentowany jest na wyświetlaczu urządzenia lub na sterowniku przewodowym.



Port SMART sterownika przewodowego

Inteligentne złącze oferuje możliwość podłączenia do klimatyzatora sterownika przewodowego.



Dwustronne odprowadzanie kroplin

Możliwość odprowadzania kroplin zarówno z lewej, jak i z prawej strony jednostki wewnętrznej.





1W tryb czuwania

Funkcja oszczędzania energii umożliwia zmniejszenie jej zużycia w trybie czuwania do 1W. Pozwala to na zaoszczędzenie nawet 80% energii elektrycznej w porównaniu do poprzednich rozwiązań.



Funkcja snu

Specjalny program pracy urządzenia, w którym temperatura i prędkość wentylatora są automatycznie modyfikowane, aby zapewnić optymalne warunki dla nocnego wypoczynku.



Pamięć autorestartu

Funkcja zapamiętywania ostatnich ustawień urządzenia klimatyzacyjnego w przypadku chwilowego zaniku zasilania. Po ponownym włączeniu, klimatyzator przywraca poprzedni tryb pracy.



Pamięć ustawienia żaluzji

Klimatyzator zapamiętuje ostatnie ustawienie żaluzji, dzięki czemu przy ponownym uruchomieniu ich pozycja przywracana jest automatycznie – tak jak lubisz!



Grzałka karteru sprężarki

Dzięki grzałce karteru sprężarka jest przygotowywana do efektywnego i bezawaryjnego działania w trybie grzania klimatyzatorem, dokładnie wtedy, gdy potrzebujesz. Zapewnia to urządzeniu niezawodność przez wiele lat.



Wygrzewanie sprężarki uzwojeniem

W razie potrzeby karter sprężarki można wygrzać też jej uzwojeniem, co pozwoli jej na pracę z pełną wydajnością. Tym sposobem sprężarka jest chroniona przed awariami i przez długi czas będzie spełniała swoje zadanie.



Grzałka tacy ociekowej

Zastosowana grzałka tacy ociekowej może szybko stopić i usunąć śnieg oraz lód z wnętrza jednostki zewnętrznej, zapewniając stabilność pracy urządzenia.





Możliwość integracji z:

amazon alexa

works with Google Home



44

Steruj zdalnie Twoim klimatyzatorem

Aplikacje SmartLife-SmartHome oraz NetHome Plus umożliwiają sterowanie klimatyzatorem bez użycia sterownika bezprzewodowego. Możliwe jest również dodatkowe zaprogramowanie włączenia lub wyłączenia urządzenia.

Dzięki wykorzystaniu funkcji SMART Wi-Fi oraz modemu Wi-Fi urządzeniem można sterować za pomocą tabletu lub smartfona zarówno w domu, jak i poza nim.



Sterowanie z domu



Sterowanie poza domem



Harmonogram pracy



Indywidualne profile użytkowników



Funkcja snu



Autodiagnoza

| Aplikacja | Mirai | Fresh | Versu | Luve | Revio | Teta | Elis | Imoto | Ukura | Roni | Tenji | Nevo | Jato | Aneru | Aneru AN |
|---------------------|-------|-------|-------|------|-------|------|------|-------|-------|------|-------|------|------|-------|----------|
| SmartLife-SmartHome | | • | | • | | • | • | | | • | | | | | • |
| Tuya Smart | | • | | • | | • | • | | | • | | | | | • |
| Net Home Plus | • | | • | | • | | | • | • | | • | • | • | • | |



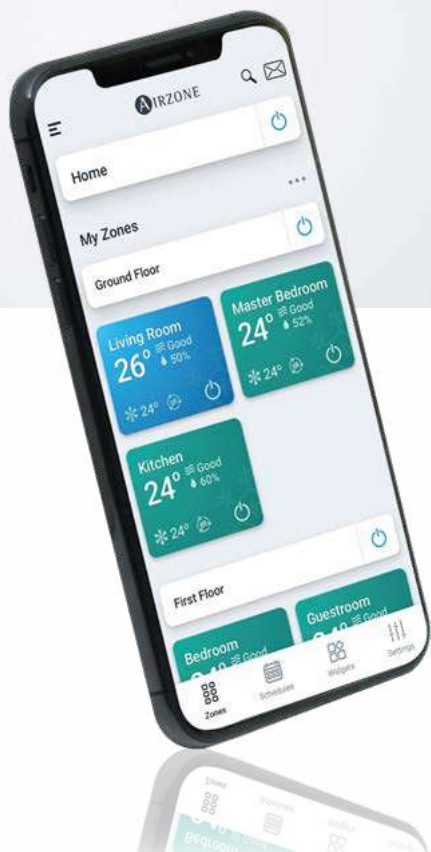

Sterowanie strefowe

45

Aplikacja Airzone Cloud oferuje proste i intuicyjne zarządzanie pracą systemu strefowego Rotenso Nevo. Możliwość zarządzania każdą strefą z osobna. Dostęp do serwera poprzez dodatkowe moduły internetowe.

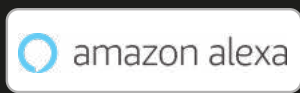

Stosując system AIRZONE możliwa jest integracja z szeregiem rozwiązań, które dostępne są jako moduły rozszerzeń dla m.in.: Modbus, BACnet, KNX, Amazon Alexa, Google Assistant.

Rotenso Nevo w połączeniu z Airzone Cloud umożliwia:

- włączanie/wyłączanie każdej ze stref,
- edycję nazwy każdej strefy,
- ustawienie harmonogramów czasowych,
- ustawienie temperatury dla dowolnej strefy,
- ustawienie trybu uśpienia dla planowego wyłączenia,
- ustawienie trybu pracy,
- włączenie funkcji Eco-Adapt poprawiającej efektywność energetyczną instalacji,
- dostęp do informacji o pogodzie i prognozy pogody.

| System | Funkcja | Mirai | Fresh | Versu Mirror ^{IR15} | Versu Pure | Versu Cloth |
|---|---|------------------------|-------|------------------------------|------------|-------------|
| iAIR Systemy zdrowego powietrza | Automatyczne oczyszczanie iAIR | • | • | | | |
| | Automatyczne oczyszczanie iClean | | • | • | • | • |
| | Dopływ świeżego powietrza | | • | | | |
| | Super Jonizator iAIR | • | | • | • | • |
| | Lampa UV | | • | | | |
| | Filtr Cold Nano iAIR | | | | | |
| | Filtr 3w1 (Katechinowy + Silver Ion + wit. C) iAIR | | | | | |
| | Filtr 3w1 (Silver Ion + Fotokatalityczny + Cold Nano) iAIR | | | | • | • |
| | Filtr 3w1 (Fotokatalityczny + Akt. węgiel + Cold Nano) iAIR | | | | | |
| | Filtr Silver Ion iAIR | • | | | | |
| | Filtr antybakteryjny HEPA iAIR | • | | • | • | • |
| | Filtr elektrostatyczny HD iAIR | • | • | • | • | • |
| | Filtr świeżego powietrza EPA iAIR | | | • | | |
| | eMOTO Systemy inteligentnego nawiewu | Tryb super cichy eMOTO | • | • | • | • |
| Automatyczne żaluzje 4D | | • | • | • | • | • |
| Żaluzja 180° | | | • | | | |
| Żaluzja obrotowa 180° | | | | • | • | • |
| Tryb Windless eMOTO | | | • | | | |
| Tryb turbo eMOTO | | • | • | • | • | • |
| Pamięć ustawienia żaluzji | | • | • | • | • | • |
| Nawiew kaskadowy górny | | | | • | • | • |
| Nawiew kaskadowy dolny | | | | • | • | • |
| System kontroli nawiewu eMOTO | | • | • | • | • | • |
| Tryb Eco eMOTO | | • | • | • | • | • |
| Szeroki kąt nawiewu eMOTO | | • | • | • | • | • |
| SMART Systemy inteligentnego sterowania | Funkcja SMART Wi-Fi | • | • | • | • | • |
| | Czujnik wilgotności | • | | • | • | • |
| | Funkcja SMART Eye Away | • | | | | |
| | Funkcja SMART Eye Follow | • | | | | |
| | Funkcja SMART Eco Eye | | | | | |
| | Czujnik zmierzchu SMART | • | • | | | |
| | Port SMART sterownika przewodowego | • | | • | • | • |
| | Wł./wył. wyświetlacza SMART na panelu | • | • | • | • | • |
| | Tryb SMART Follow | • | • | • | • | • |
| | Pilot bezprzewodowy | • | • | • | • | • |
| | Sterownik przewodowy | • | | • | • | • |
| | Funkcja ogrzewania SMART 8°C | • | • | • | • | • |
| | Funkcja ogrzewania SMART 12°C | • | | | | |
| | OPTIMA Systemy optymalizacji pracy | 1W tryb czuwania | • | | • | • |
| Pamięć autorestartu | | • | • | • | • | • |
| Antykorozyjne pozłacane lamele | | • | • | • | • | • |
| Grzałka tacy ociekowej | | • | | • | • | • |
| Grzałka karteru sprężarki | | • | | • | • | • |
| Wgrzewanie sprężarki uzwojeniem | | | • | | | |
| Tryb ciszy | | • | • | • | • | • |
| Programator czasowy | | | • | • | • | • |
| Chłodzenie w niskiej temp. zewn. -15°C | | | • | • | • | • |
| Chłodzenie w niskiej temp. zewn. -25°C | | • | | | | |
| Grzanie w niskiej temp. zewn. -20°C | | | | | | |
| Grzanie w niskiej temp. zewn. -22°C | | | • | • | • | • |
| Grzanie w niskiej temp. zewn. -25°C | | | | | | |
| Grzanie w niskiej temp. zewn. -30°C | | • | | | | |
| 2-stronne odprowadzenie skroplin | | • | • | • | • | • |
| Funkcja autodiagnozy | | • | • | • | • | • |
| Funkcja snu | | • | • | • | • | • |
| Optymalizacja zużycia energii | | | • | | | |
| BMS Modbus | | | | • | • | • |
| BMS Bacnet | | • | | • | • | • |
| Dedykowany do grzania | | • | | • | • | • |

| System | Funkcja | Versu Mirror ^[R14] | Versu Silver | Luve | Revio | Teta Mirror | Teta |
|---|---|-------------------------------|--------------|------|-------|-------------|------|
| iAIR Systemy zdrowego powietrza | Automatyczne oczyszczanie iAIR | • | • | • | | • | • |
| | Automatyczne oczyszczanie iClean | | | • | • | • | • |
| | Dopływ świeżego powietrza | | | | | | |
| | Super Jonizator iAIR | • | • | | • | • | • |
| | Lampa UV | | | | | • | • |
| | Filtr Cold Nano iAIR | • | • | | • | | |
| | Filtr 3w1 (Katechinowy + Silver Ion + wit. C) iAIR | | | • | | • | • |
| | Filtr 3w1 (Silver Ion + Fotokatalityczny + Cold Nano) iAIR | | | | | | |
| | Filtr 3w1 (Fotokatalityczny + Akt. węgiel + Cold Nano) iAIR | | | • | | • | • |
| | Filtr Silver Ion iAIR | | | | | | |
| | Filtr antybakteryjny HEPA iAIR | • | • | | • | | |
| | Filtr elektrostatyczny HD iAIR | • | • | • | • | • | • |
| | Filtr świeżego powietrza EPA iAIR | | | | | | |
| | eMOTO Systemy inteligentnego nawiewu | Tryb super cichy eMOTO | • | • | • | • | • |
| Automatyczne żaluzje 4D | | • | • | • | • | • | • |
| Żaluzja 180° | | | | • | | | |
| Żaluzja obrotowa 180° | | | | | | | |
| Tryb Windless eMOTO | | | | • | | • | • |
| Tryb turbo eMOTO | | • | • | • | • | • | • |
| Pamięć ustawienia żaluzji | | • | • | • | • | • | • |
| Nawiew kaskadowy górny | | | | | | | |
| Nawiew kaskadowy dolny | | | | | | | |
| System kontroli nawiewu eMOTO | | • | • | • | • | • | • |
| Tryb Eco eMOTO | | • | • | • | • | • | • |
| Szeroki kąt nawiewu eMOTO | | • | • | • | • | • | • |
| SMART Systemy inteligentnego sterowania | Funkcja SMART Wi-Fi | • | • | • | • | • | • |
| | Czujnik wilgotności | | | | • | | |
| | Funkcja SMART Eye Away | | | | • | | |
| | Funkcja SMART Eye Follow | | | | | | |
| | Funkcja SMART Eco Eye | | | | • | | |
| | Czujnik zmierzchu SMART | • | • | • | | | |
| | Port SMART sterownika przewodowego | • | • | | • | | |
| | Wł./wył. wyświetlacza SMART na panelu | | | • | • | • | • |
| | Tryb SMART Follow | • | • | • | • | • | • |
| | Pilot bezprzewodowy | • | • | • | • | • | • |
| | Sterownik przewodowy | • | • | | • | | |
| | Funkcja ogrzewania SMART 8°C | • | • | • | • | • | • |
| | Funkcja ogrzewania SMART 12°C | | | | | | |
| | 1W tryb czuwania | • | • | | • | | |
| | Pamięć autorestartu | • | • | • | • | • | • |
| | Antykorozyjne połączane lamele | • | • | • | • | • | • |
| | Grzałka tacy ociekowej | • | • | • | • | • | • |
| | Grzałka karтеру sprężarki | • | • | | • | | |
| | Wyrzewanie sprężarki uzwojeniem | | | • | | • | • |
| | Tryb cichy | | | | • | | |
| | Programator czasowy | • | • | • | • | • | • |
| | Chłodzenie w niskiej temp. zewn. -15°C | • | • | • | • | • | • |
| | Chłodzenie w niskiej temp. zewn. -25°C | | | | | | |
| | Grzanie w niskiej temp. zewn. -20°C | | | | | | |
| | Grzanie w niskiej temp. zewn. -22°C | • | • | • | | | |
| | Grzanie w niskiej temp. zewn. -25°C | | | | • | • | • |
| | Grzanie w niskiej temp. zewn. -30°C | | | | | | |
| | 2-stronne odprowadzenie kropli | • | • | | • | • | • |
| | Funkcja autodiagnozy | • | • | • | • | • | • |
| | Funkcja snu | • | • | • | • | • | • |
| | Optymalizacja zużycia energii | | | | | • | • |
| | BMS Modbus | | | | • | | |
| | BMS Bacnet | | | | • | | |
| | Dedykowany do grzania | • | • | • | • | • | • |

| System | Funkcja | Elis | Elis Silver | Imoto | Ukura H | Ukura | Roni |
|---|---|------|-------------|-------|---------|-------|------|
| iAIR Systemy zdrowego powietrza | Automatyczne oczyszczanie iAIR | • | • | • | • | • | • |
| | Automatyczne oczyszczanie iClean | • | • | | | | • |
| | Dopływ świeżego powietrza | | | | | | |
| | Super Jonizator iAIR | | | • | • | • | |
| | Lampa UV | | | | | | |
| | Filtr Cold Nano iAIR | | | • | • | • | |
| | Filtr 3w1 (Katechinowy + Silver Ion + wit. C) iAIR | • | • | | | | • |
| | Filtr 3w1 (Silver Ion + Fotokatalityczny + Cold Nano) iAIR | | | | | | |
| | Filtr 3w1 (Fotokatalityczny + Akt. węgiel + Cold Nano) iAIR | • | • | | | | • |
| | Filtr Silver Ion iAIR | | | | | | |
| | Filtr antybakteryjny HEPA iAIR | | | • | • | • | |
| | Filtr elektrostatyczny HD iAIR | • | • | • | • | • | • |
| | Filtr świeżego powietrza EPA iAIR | | | | | | |
| eMOTO Systemy inteligentnego nawiewu | Tryb super cichy eMOTO | • | • | • | • | • | • |
| | Automatyczne żaluzje 4D | • | • | • | • | • | • |
| | Żaluzja 180° | | | | | | |
| | Żaluzja obrotowa 180° | | | | | | |
| | Tryb Windless eMOTO | | | | | | |
| | Tryb turbo eMOTO | • | • | • | • | • | • |
| | Pamięć ustawienia żaluzji | | | • | • | • | |
| | Nawiew kaskadowy górny | | | | | | |
| | Nawiew kaskadowy dolny | | | | | | |
| | System kontroli nawiewu eMOTO | • | • | • | • | • | • |
| | Tryb Eco eMOTO | • | • | | | | • |
| Szeroki kąt nawiewu eMOTO | • | • | • | • | • | • | |
| SMART Systemy inteligentnego sterowania | Funkcja SMART Wi-Fi | • | • | • | • | • | • |
| | Czujnik wilgotności | | | | | | |
| | Funkcja SMART Eye Away | | | | | | |
| | Funkcja SMART Eye Follow | | | | | | |
| | Funkcja SMART Eco Eye | | | | | | |
| | Czujnik zmierzchu SMART | | | | | | |
| | Port SMART sterownika przewodowego | | | • | • | • | |
| | Wł./wył. wyświetlacza SMART na panelu | • | • | • | • | • | • |
| | Tryb SMART Follow | • | • | • | • | • | • |
| | Pilot bezprzewodowy | • | • | • | • | • | • |
| | Sterownik przewodowy | | | • | • | • | |
| | Funkcja ogrzewania SMART 8°C | • | • | • | • | • | • |
| | Funkcja ogrzewania SMART 12°C | | | | | | |
| OPTIMA Systemy optymalizacji pracy | 1W tryb czuwania | | | • | • | • | |
| | Pamięć autorestartu | • | • | • | • | • | • |
| | Antykorozyjne połączone lamele | • | • | • | • | • | • |
| | Grzałka tacy ociekowej | | | • | • | | |
| | Grzałka karteru sprężarki | | | • | • | | |
| | Wygrzewanie sprężarki uzwojeniem | | | | | | |
| | Tryb cizy | | | • | • | • | |
| | Programator czasowy | • | • | • | • | • | • |
| | Chłodzenie w niskiej temp. zewn. -15°C | • | • | • | • | • | • |
| | Chłodzenie w niskiej temp. zewn. -25°C | | | | | | |
| | Grzanie w niskiej temp. zewn. -20°C | • | • | | • | • | • |
| | Grzanie w niskiej temp. zewn. -22°C | | | • | | | |
| | Grzanie w niskiej temp. zewn. -25°C | | | | | | |
| | Grzanie w niskiej temp. zewn. -30°C | | | | | | |
| | 2-stronne odprowadzenie skroplin | • | • | • | • | • | • |
| | Funkcja autodiagnozy | • | • | • | • | • | • |
| | Funkcja snu | • | • | • | • | • | • |
| | Optymalizacja zużycia energii | | | | | | |
| | BMS Modbus | | | • | | | |
| | BMS Bacnet | | | • | | | |
| Dedykowany do grzania | | | • | • | | | |

| System | Funkcja | Aneru HP | Aneru | Aneru AN | Tenji CC | Tenji CS | Jato | Nevo |
|---|---|--|------------------|------------------|------------------|------------------|------------------|------------------|
| SKY® Systemy nowoczesnej technologii | Silniki DC SKY® | • | • | • | • | • | • | • |
| | Digital DC Inverter SKY® | • | • | • | • | • | • | • |
| iAIR Systemy zdrowego powietrza | Automatyczne oczyszczanie iAIR ⁽¹⁾ | | | • | | | | |
| | Automatyczne oczyszczanie iClean ⁽¹⁾ | • | • | | • | • | • | • |
| | Filtr elektrostatyczny HD iAIR | • | • | • | • | • | • | • |
| | Super Jonizator iAIR | • | • | | | | | |
| eMOTO Systemy inteligentnego nawiewu | Tryb supercicha eMOTO | • | • ⁽¹⁾ | • | • ⁽¹⁾ | • ⁽¹⁾ | | |
| | Tryb turbo eMOTO | • | • ⁽¹⁾ | • | • ⁽¹⁾ | • ⁽¹⁾ | | • ⁽¹⁾ |
| | Pamięć ustawienia żaluzji | • | • | • | • | • | • | |
| | System kontroli nawiewu eMOTO | • | • | • | • | • | • | • |
| | Szeroki kąt nawiewu eMOTO | • | • | • | • | • | • | • |
| | Tryb Eco eMOTO | • | • ⁽¹⁾ | • | • ⁽¹⁾ | • ⁽¹⁾ | • ⁽¹⁾ | • ⁽¹⁾ |
| | Automatyczna żaluzja | • | • | • | | | | |
| | Automatyczne żaluzje 4D | | | | • | • | • | |
| | Nawiew powietrza 2-stronny | • | • | • | | | | |
| | Nawiew powietrza 4-stronny | | | | | | | |
| | Nawiew powietrza 360° | | | | • | • | | |
| | Indywidualne sterowanie żaluzjami | | | | • | • | | |
| | Dodatkowy nawiew powietrza | | | | • | • | | • |
| | SMART Systemy inteligentnego sterowania | Funkcja SMART Wi-Fi (modem USB w zestawie) | • | • | • | • | • | |
| Funkcja SMART Wi-Fi (modem opcjonalny) | | | | | | | • ⁽³⁾ | |
| Czujnik wilgotności ⁽¹⁾ | | • ⁽²⁾ | • ⁽²⁾ | | • ⁽²⁾ | • ⁽²⁾ | | |
| Port SMART sterownika przewodowego | | • ⁽³⁾ | • ⁽³⁾ | | • | • | • | • |
| Wyświetlacz temperatury SMART Led | | • | • | • | • | • | • | |
| Wł./wył. wyświetlacza SMART na panelu | | • | • | • | • | • | • | |
| Tryb SMART Follow | | • | • | • ⁽¹⁾ | • | • | • | • |
| Funkcja ogrzewania SMART 8°C ⁽¹⁾ | | • | • | | • | • | • | • |
| Pilot bezprzewodowy | | • | • | • | • | • | • | • ⁽³⁾ |
| Sterownik przewodowy | | • ⁽³⁾ | • ⁽³⁾ | | • ⁽³⁾ | • ⁽³⁾ | • ⁽³⁾ | • |
| | Pamięć autorestartu | • | • | • | • | • | • | • |
| | Antykorozyjne pozłacane lamele | • | • | • | • | • | • | • |
| | Wgrzewanie sprężarki uzwojeniem | | | • | | | | |
| | Grzałka tacy ociekowej | • | • | • | • | • | • | • |
| | Grzałka karteru sprężarki | • | • | • | • | • | • | • |
| | Tryb cichy | • | • | | | | | • |
| | Programator czasowy | • | • | • | • | • | • | • |
| | Chłodzenie w niskiej temp. zewn. -15°C | | • | • | • | • | • | • |
| | Chłodzenie w niskiej temp. zewn. -25°C | • | | | | | | |
| | Grzanie w niskiej temp. zewn. -20°C | | • | • | • | • | • | • |
| | Grzanie w niskiej temp. zewn. -30°C | • | | | | | | |
| | 2-stronne odprowadzenie skroplin | | | | | | • | • |
| | Funkcja autodiagnozy | • | • | • | • | • | • | • |
| | Funkcja snu | • | • | • | • | • | • | • ⁽³⁾ |
| | Wbudowana pompka skroplin | | | | • | • | | • |
| | Świeże powietrze | | | | • ⁽³⁾ | • ⁽³⁾ | | • ⁽³⁾ |
| | Wyjście zdalne wł./wył. | • ⁽³⁾ | • ⁽³⁾ | | • | • | • | • |
| | Wyjście alarmowe | • ⁽³⁾ | • ⁽³⁾ | | • | • | • | • |
| | Wyjście pod sterownik tygodniowy | • ⁽³⁾ | • ⁽³⁾ | | • | • | • | • |
| | Wyjście pod sterownik centralny | • ⁽³⁾ | • ⁽³⁾ | | • | • | • | • |
| | Regulowane ciśnienie statyczne | | | | | | | • |
| | Możliwość montażu w pionie i poziomie | | | | | | • | • |
| | Synchron - praca symultaniczna | | | | • ⁽³⁾ | • ⁽³⁾ | • ⁽³⁾ | • ⁽³⁾ |
| | BMS Modbus | • ⁽³⁾ | • ⁽³⁾ | | • ⁽³⁾ | • ⁽³⁾ | • ⁽³⁾ | • ⁽³⁾ |
| | BMS Bacnet | • ⁽³⁾ | • ⁽³⁾ | | • ⁽³⁾ | • ⁽³⁾ | • ⁽³⁾ | • ⁽³⁾ |
| | Dedykowany do grzania | • | • | • | • | • | • | • |

1. Funkcja niedostępna w systemie Multi Split 2. Funkcja dostępna z poziomu aplikacji mobilnej 3. Funkcja dostępna jako opcja

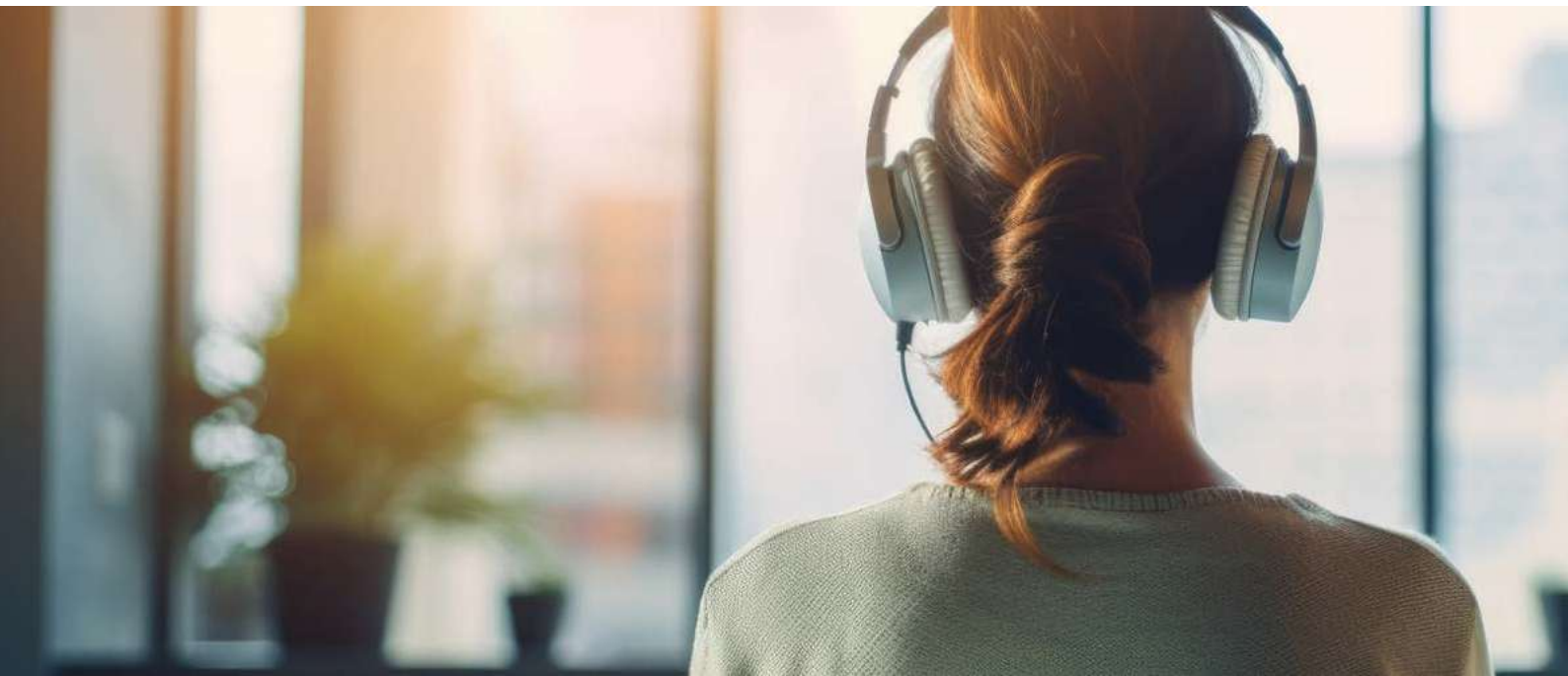

WE ARE COOL & HEAT

52

Wszystkie klimatyzatory z oferty Rotenso to **wysoka wydajność, energooszczędność, cicha praca oraz efektywność chłodzenia i grzania. Przykładem są nowe linie systemów Multi Split: S-Line i N-Line.**



KOMFORT | DESIGN TECHNOLOGIA



Klimatyzator Rotenso Versu Mirror R15

WE ARE **AIR**



Klimatyzator ścienny **Mirai**

**Nie interesują Cię kompromisy?
Sięgnij śmiało po moc! Mirai to
maksymalnie wydajna technologia
i najwyższa klasa efektywności
energetycznej A+++.**

Zastosowana w jednostce zaawansowana technologia inwerterowa umożliwi sprawną pracę urządzenia nawet w ekstremalnych warunkach pogodowych.

Dzięki temu klimatyzator Mirai skutecznie działa nawet wtedy, gdy temperatura na zewnątrz spada do -30°C .

Wbudowany, inteligentny czujnik obecności (SMART Eye) wykrywa obecność użytkownika i dostosowuje automatycznie kierunek oraz przepływ powietrza do indywidualnych potrzeb. Ta unikalna technologia pozwala uniknąć lub śledzić strumieniem powietrza użytkownika w pomieszczeniu.

Specjalna konstrukcja wylotu powietrza rozprowadza ciepłe powietrze do podłogi i każdego narożnika pomieszczenia, a schłodzone powietrze do sufitu. Gwarantuje to najwyższy komfort.

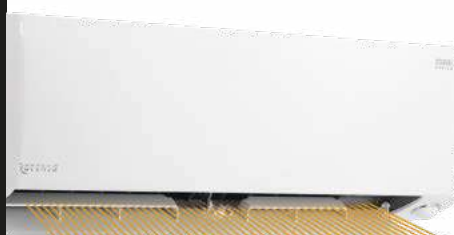
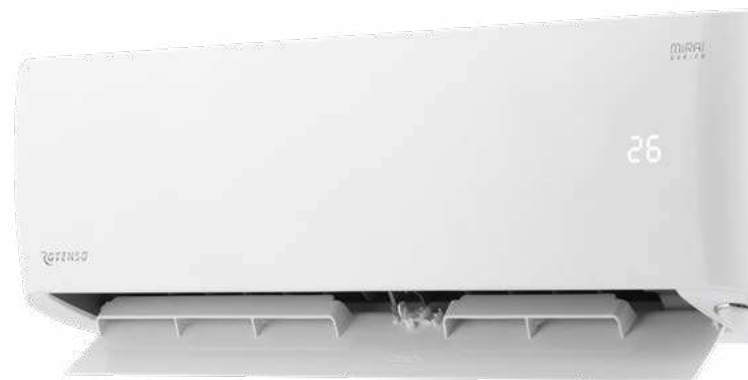

SMART EYE FOLLOW
FUNKCJA DOSTĘPNA
W TRYBIE GRZANIA

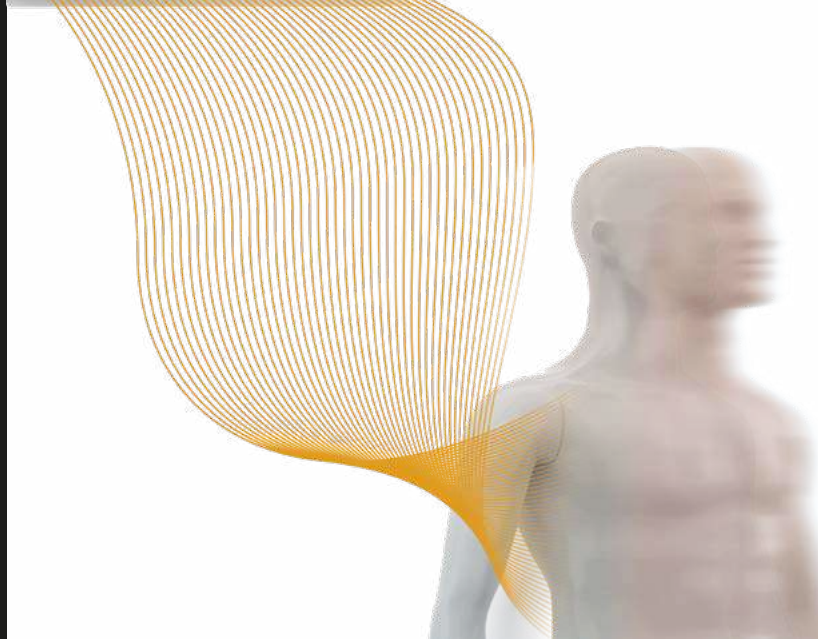



Funkcja **SMART Eye Away**

Inteligentne oko wykrywa aktywność osoby znajdującej się w pomieszczeniu i pozwala regulować poziomy kąt przepływu powietrza, aby zaimplementować sposób nawiewu unikający osoby znajdującej się w pomieszczeniu. Funkcja dostępna **w trybie chłodzenia**.



Funkcja **SMART Eye Follow**

Inteligentne oko wykrywa aktywność osoby znajdującej się w pomieszczeniu i pozwala regulować poziomy kąt przepływu powietrza, aby podążał nawiewem za osobą znajdującą się w pomieszczeniu. Funkcja dostępna **w trybie grzania**.



100% wydajności **przy temp. -15°C**

Mirai osiąga niespotykaną w innych urządzeniach 100% efektywność przy temperaturze zewnętrznej -15°C. Sprawia to, że skutecznie ogrzewa Twoje pomieszczenie nawet przy niskich temperaturach.



Moc grzewcza **do 7,2 kW**

W trybie turbo klimatyzator osiąga wysoką wydajność grzewczą do 7,2 kW, co pozwala ogrzać pomieszczenie w krótszym czasie.



Grzanie **przy -30°C**

Zastosowana technologia sprężarki oraz zaworu EXV gwarantuje niespotykaną dotąd wydajność pracy klimatyzatora w trybie grzania, nawet przy ekstremalnych warunkach pogodowych. Poza funkcją klimatyzowania pomieszczenia, to całoroczne urządzenie może pracować jako jedyne źródło ciepła w domu, mieszkaniu, czy biurze.



Najwyższa klasa **energetyczna A+++**

Niskie zużycie energii elektrycznej to niższe rachunki za prąd.

Mirai

2,6-3,5 kW



S-LINE



Cechy urządzenia

56

| | | | | | | | |
|---|--|---------------------------------------|--------------------------------|--------------------------------|---------------------------------------|---|--|
| | | | | | | | |
| Digital DC Inverter SKY® | Automatyczne oczyszczanie iAIR ⁽¹⁾ | Super Jonizator iAIR | Filtr Silver Ion iAIR | Filtr antybakteryjny HEPA iAIR | Filtr elektrostatyczny HD iAIR | Tryb super cichy eMOTO ⁽¹⁾ | Automatyczne żaluzje 4D |
| | | | | | | | |
| Tryb turbo eMOTO ⁽¹⁾ | System kontroli nawiewu eMOTO | Tryb Eco eMOTO ⁽¹⁾ | Szeroki kąt nawiewu eMOTO | Funkcja SMART Wi-Fi | Czujnik wilgotności ⁽¹⁾⁽³⁾ | Funkcja SMART Eye Away ⁽¹⁾ | Funkcja SMART Eye Follow ⁽¹⁾ |
| | | | | | | | |
| Czujnik zmierzchu SMART ⁽¹⁾ | Port SMART sterownika przewodowego ⁽²⁾ | Wł./wył. wyświetlacza SMART na panelu | Tryb SMART Follow | Pilot bezprzewodowy | Sterownik przewodowy ⁽²⁾ | Funkcja ogrzewania SMART 8°C ⁽¹⁾ | Funkcja ogrzewania SMART 12°C ⁽¹⁾ |
| | | | | | | | |
| Pamięć ustawienia żaluzji | 1W tryb czuwania ⁽¹⁾ | Pamięć autostartu | Antykorozyjne połączane lamele | Grzałka tacy ociekowej | Grzałka karteru sprężarki | Tryb cichy | Programator czasowy |
| | | | | | | | |
| Chłodzenie w niskiej temp. zewn. -25°C ⁽¹⁾ | Grzanie w niskiej temp. zewn. -30°C ⁽¹⁾ | 2-stronne odprowadzenie skroplin | Funkcja autodiagnozy | Funkcja snu | BMS Modbus ⁽²⁾ | BMS Bacnet ⁽²⁾ | |

1. Funkcja niedostępna w systemie Multi Split. 2. Funkcja dostępna jako opcja. 3. Funkcja dostępna z poziomu aplikacji mobilnej.

Specyfikacja techniczna

| Model | | | | Mirai 2,6 kW | Mirai 3,5 kW |
|--|------------|------------------------|---------------------|--------------------------------------|--------------------------------------|
| Wydajność | Chłodzenie | Nom. (Min. - Maks.) | W | 2638 (999-4158) | 3517 (1031-4816) |
| Pobór mocy | | Nom. (Min. - Maks.) | W | 483 (87-1955) | 750 (102-1955) |
| Prąd pracy | | Nom. (Min. - Maks.) | A | 2,1 (0,4-8,5) | 3,3 (0,4-8,5) |
| Wydajność | Grzanie | Nom. (Min. - Maks.) | W | 4103 (753-7000) | 4250 (752-7200) |
| Pobór mocy | | Nom. (Min. - Maks.) | W | 834 (104-1955) | 924 (104-2625) |
| Prąd pracy | | Nom. (Min. - Maks.) | A | 3,6 (0,5-8,5) | 4,1 (0,4-11,4) |
| Rodzaj rewersyjnej pompy ciepła | | | | powietrze-powietrze | powietrze-powietrze |
| Obciążenie chłodnicze | | | kW | 2,6 | 3,5 |
| SEER | | | W/W | 9,3 | 9,2 |
| Klasa wydajności energetycznej - chłodzenie | | | | A+++ | A+++ |
| Roczne zużycie energii - chłodzenie | | | kWh/a | 98 | 133 |
| Obciążenie cieplne (T _{biv} -7°C) | | | kW | 2,2 | 2,2 |
| SCOP | | | W/W | 5,3 | 5,3 |
| Klasa wydajności energetycznej - grzanie | | | | A+++ | A+++ |
| Roczne zużycie energii - grzanie | | | kWh/a | 620 | 620 |
| Osuszanie | | | l/h | 1,0 | 1,2 |
| Maksymalne zużycie energii | | | W | 2950 | 2950 |
| Maksymalny prąd pracy | | | A | 12,8 | 12,8 |
| Jednostka wewnętrzna | | | | M26Xi | M35Xi |
| Kod produktu EAN | | | | 5905567605918 | 5905567600852 |
| Prędkość wentylatora | | T / W / Ś / N / ŚN / C | obr/min | 1250 / 1120 / 1050 / 690 / 630 / 580 | 1250 / 1120 / 1050 / 690 / 630 / 580 |
| Przepływ powietrza | | T / W / Ś / N / ŚN / C | m³/h | 590 / 530 / 450 / 360 / 300 / 230 | 590 / 530 / 450 / 360 / 300 / 230 |
| Poziom ciśnienia akustycznego | | T / W / Ś / N / ŚN / C | dB(A) | 43 / 38 / 34 / 28 / 24 / 21 | 43 / 38 / 34 / 28 / 24 / 21 |
| Poziom mocy akustycznej | | | dB(A) | 59 | 59 |
| Pobór mocy | | | W | 50 | 50 |
| Prąd pracy | | | A | 0,2 | 0,2 |
| Wymiary netto | | S × G × W | mm | 895 × 248 × 298 | 895 × 248 × 298 |
| Wymiary brutto | | S × G × W | mm | 985 × 370 × 345 | 985 × 370 × 345 |
| Waga netto / Waga brutto | | | kg | 13 / 17,1 | 13 / 17,1 |
| Odpływ skroplin | | | mm | 16 | 16 |
| Jednostka zewnętrzna | | | | M26Xo | M35Xo |
| Kod produktu EAN | | | | 5905567606793 | 5905567600869 |
| Prędkość wentylatora | | W / Ś / N | obr/min | 850 / 750 / 450 | 850 / 750 / 450 |
| Maksymalny przepływ powietrza | | | m³/h | 2350 | 2350 |
| Poziom ciśnienia akustycznego | | | dB(A) | 56 | 56 |
| Poziom mocy akustycznej | | | dB(A) | 60 | 60 |
| Wymiary netto | | S × G × W | mm | 805 × 330 × 554 | 805 × 330 × 554 |
| Wymiary brutto | | S × G × W | mm | 915 × 370 × 615 | 915 × 370 × 615 |
| Rozstaw mocowań | | S × G | (mm) | 511 × 317 | 511 × 317 |
| Waga netto / Waga brutto | | | kg | 28,4 / 31 | 28,4 / 31 |
| Czynnik chłodniczy | | Typ | | R32 | R32 |
| | | GWP | | 675 | 675 |
| | | Ilość (do 5mb) | kg | 0,90 | 0,90 |
| | | | TCO ₂ eq | 0,61 | 0,61 |
| Ilość (pow. 5mb) | | g/mb | 12 | 12 | |
| Przyłącza rur | | Ciecz / Gaz | mm (cale) | Φ6,35 / Φ9,52 (1/4" / 3/8") | Φ6,35 / Φ9,52 (1/4" / 3/8") |
| Maksymalna długość instalacji | | | m | 25 | 25 |
| Maksymalna różnica poziomów | | | m | 10 | 10 |
| Typ sprężarki | | | | Rotacyjna DC | Rotacyjna DC |
| Rodzaj zasilania jednostki zewnętrznej | | | V-Hz, Ø | 220-240-50, 1f | 220-240-50, 1f |
| Zabezpieczenie | | | A | C10 | C10 |
| Przewody zasilające: jednostka zewnętrzna | | | il. × mm² | 3 × 1,5 | 3 × 1,5 |
| Przewody sterujące i zasilające: jednostka zewn. - wewn. | | | il. × mm² | 5 × 1,5 | 5 × 1,5 |
| Przewody sterujące i zasilające: jednostka Hiro - wewn. | | | il. × mm² | 4 × 1,5 | 4 × 1,5 |
| Zakres pracy w pomieszczeniu (Chłodzenie / Grzanie) | | | °C | 16-32 / 0-30 | 16-32 / 0-30 |
| Zakres pracy na zewnątrz (Chłodzenie / Grzanie) | | | °C | -25-50 / -30-30 | -25-50 / -30-30 |
| Kompatybilność z systemami | | | | | |
| 1:1 SINGLE | | | | • | • |
| 1:2 DUAL | | | | | |
| 1:X MULTI S-LINE | | | | • | • |
| 1:X MULTI N-LINE | | | | | |

T- Turbo; W - Wysoki; Ś - Średni; N - Niski; ŚN - Średnio niski; C - Cichy



Klimatyzator ścienny **Fresh**

Rotenso Fresh z innowacyjną technologią pozwalającą na dostarczanie świeżego powietrza do pomieszczenia jest rozwiązaniem dla użytkowników, dla których szczególne znaczenie mają względy zdrowotne.

Zaciąg świeżego powietrza w trybie fresh odbywa się za pomocą zamontowanej dodatkowej rury wentylacyjnej znajdującej się w zestawie oraz dodatkowego wentylatora. Powietrze dostarczane do pomieszczenia z zewnątrz zostaje poddane filtracji, a następnie jest uwalniane za pomocą wysuwanego dysku z górnej części panelu klimatyzatora. W zależności od preferencji, użytkownik może cieszyć się efektywnym podświetleniem wysuwanego dysku oraz panelu frontowego lub wyłączyć funkcje podświetlenia. Prosta bryła i zgaszona biel strukturalnego panelu frontowego ozdobionego srebrnym lamowaniem doskonale sprawdzi się w minimalistycznych wnętrzach. Na doświadczenie komfortu klimatyzacji Fresh składają się żaluzja 180° oraz technologia Windless.

System fresh (zaciąg świeżego powietrza), aż 3 wbudowane lampy LED UV oraz filtr powietrza to zalety urządzenia polecanego w szczególności do pomieszczeń pozbawionych wydajnej wentylacji.





Dopływ świeżego powietrza

System fresh umożliwia dostarczenie do pomieszczenia świeżego powietrza o przepływie do 35m³/h. Dystrybucja powietrza z zewnątrz odbywa się za pomocą dodatkowej izolowanej rury wentylacyjnej (o śr. 50 mm i długości 2 m), która jest częścią zestawu oraz wentylatora, którego pracę możemy płynnie regulować za pomocą trzech biegów.



Komfortowy nawiew Windless

Dzięki technologii Windless – klimatyzator uwalnia powietrze delikatnym, maksymalnie rozproszonym strumieniem poprzez 1330 mikroperforacji osiągając głośność na najniższym biegu wentylatora na poziomie zaledwie 18 dB.



Filtr świeżego powietrza EPA E12

Świeże powietrze, z zewnątrz przed uwolnieniem do pomieszczenia przepływa przez filtr EPA E12, dzięki czemu jego jakość jest znacznie lepsza.



Żaluzja 180°

Żaluzja pozioma pracująca w dwóch niezależnych płaszczyznach pozwala na precyzyjny nawiew powietrza w dowolnym kierunku w zakresie 180° góra/dół.



Wbudowane 3 lampy UV

Wbudowane trzy lampy LED UV-C iAIR skutecznie eliminują oraz blokują namnażanie się drobnoustrojów, bakterii, grzybów i substancji toksycznych, sprawiając, że w pomieszczeniu powietrze jest zdrowsze.



Grzanie w niskiej temp. zewn. -22°C

Zastosowana technologia inwerterowa oraz funkcja wygrzewania karтеру sprężarki gwarantuje wydajną pracę klimatyzatora w trybie grzania, nawet przy -22°C, osiągając sprawność SCOP na poziomie 4,6.



FRESH AIR

60

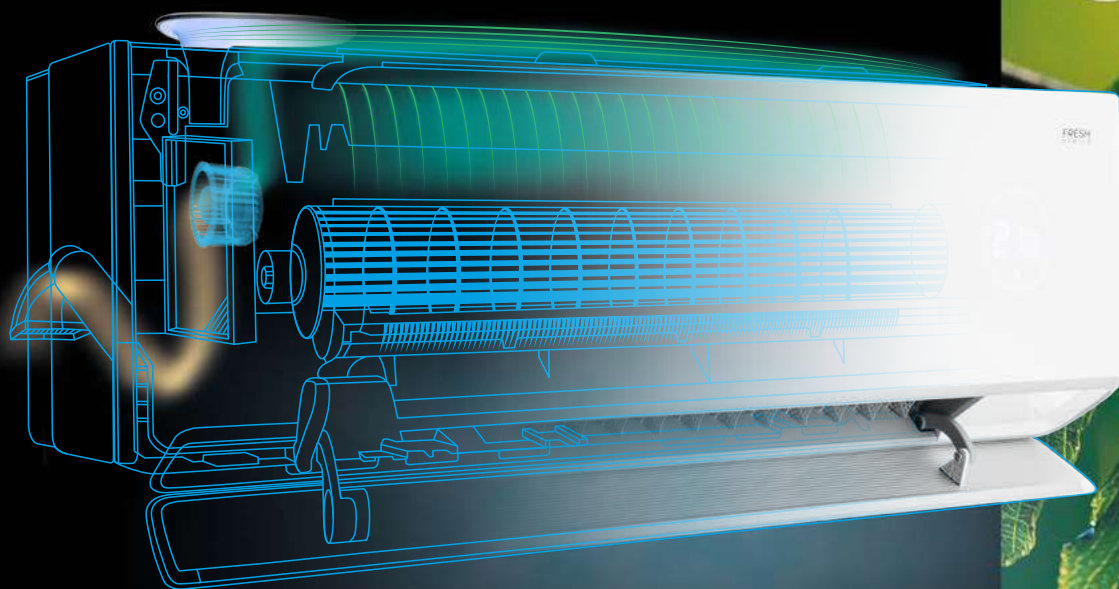

BEZPOŚREDNI DOPŁYW ŚWIEŻEGO,
PRZEFILTROWANEGO I NAWILŻONEGO
POWIETRZA Z ZEWNĄTRZ

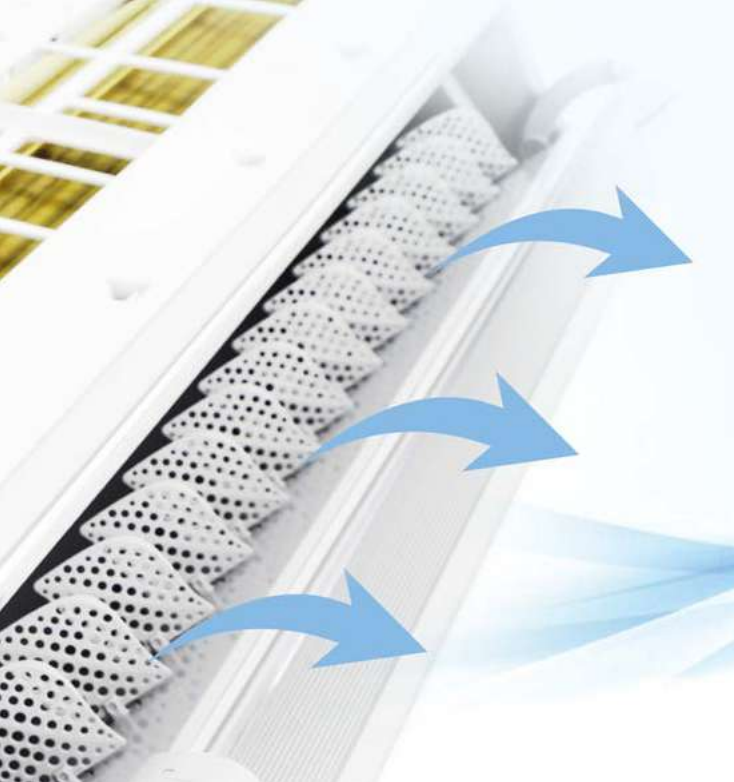

Cicha praca

FRESH AIR DISC

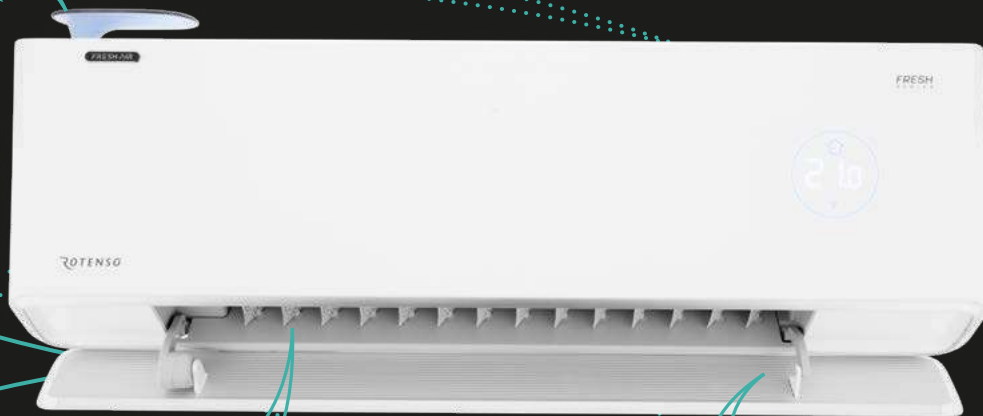

61

NAWIEW WINDLESS

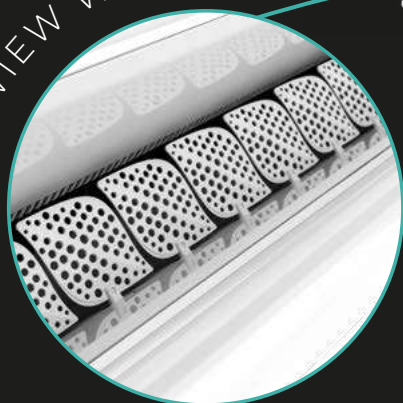

ŻALUZJA 180°



FRESH
PRAKTYCZNY
I NOWOCZESNY

Dzięki innowacyjnej technologii fresh klimatyzator zapewnia wymianę i optymalną jakość powietrza wewnętrznego, zarówno pod względem temperatury, jak i wilgotności.

Klimatyzator jest doskonałym rozwiązaniem dla pomieszczeń w budynkach pozbawionych wentylacji mechanicznej, w których po przeprowadzonej termomodernizacji może brakować świeżego powietrza. O jakość dostarczanego powietrza dbają dodatkowo aż 3 wbudowane lampy LED UV oraz filtr powietrza EPA E12.

FRESH
AIR
WINDLESS



FRESH z NAWIEWEM 180° I KOMFORTOWĄ FUNKCJĄ WINDLESS

Na doświadczenie komfortu klimatyzacji Fresh składają się żaluzja 180° oraz technologia Windless, dzięki której, schłodzone bądź ogrzane powietrze jest uwalniane do pomieszczenia maksymalnie rozproszonym strumieniem przepływającym poprzez 1330 mikro-perforacji.

Dodatkowo żaluzja 180° pozwala użytkownikowi na bardzo szeroki zakres sterowania kątem przepływu powietrza, a tym samym osiągnięcie komfortu termicznego.



KOMFORTOWE USTAWIENIE ŻALUZJI

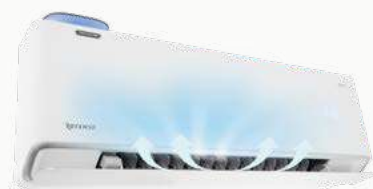

Fresh

3,6 kW

1:1
SINGLE

N-LINE

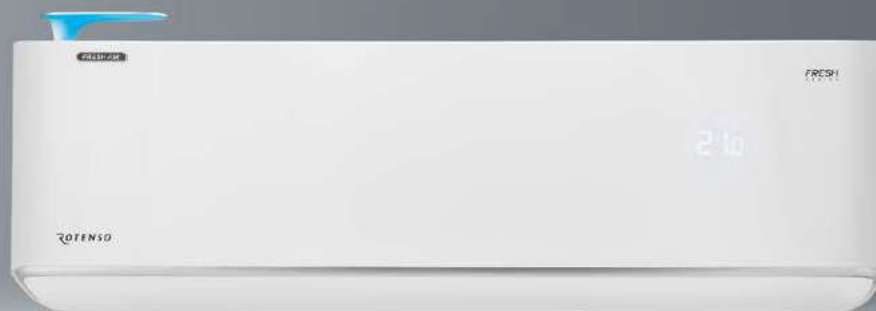

Cechy urządzenia

64



Digital DC Inverter SKY®



Automatyczne oczyszczanie iAIR



Automatyczne oczyszczanie iClean



Dopływ świeżego powietrza



Lampa UV



Filtr elektrostatyczny HD iAIR



Filtr świeżego powietrza EPA E12



Tryb super cichy eMOTO



Automatyczne żaluzje 4D



Żaluzja 180°



Tryb Windless eMOTO



Tryb turbo eMOTO



System kontroli nawiewu eMOTO



Tryb Eco eMOTO



Szeroki kąt nawiewu eMOTO



Funkcja SMART Wi-Fi



Czujnik zmierzchu SMART (1)



Wł.wył.wyświetlacza SMART na panelu



Tryb SMART Follow



Pilot bezprzewodowy



Funkcja ogrzewania SMART 8°C



Pamięć ustawienia żaluzji



Pamięć autorestartu



Antykorozyjne pozłacane lamele



Wgrzewanie sprężarki uzwojeniem



Tryb cichy



Programator czasowy



Chłodzenie w niskiej temp. zewn. -15°C



Grzanie w niskiej temp. zewn. -22°C



2-stronne odprowadzenie skroplin



Funkcja autodiagnozy



Funkcja snu



Optymalizacja zużycia energii

1. Funkcja dostępna z poziomu aplikacji mobilnej.

Specyfikacja techniczna

| Model | | | | Fresh 3,6 kW |
|--|------------------------|---------------------|--------------------------------------|---------------------|
| Wydajność | Chłodzenie | Nom. (Min. - Maks.) | W | 3630 (1000-4000) |
| Pobór mocy | | Nom. (Min. - Maks.) | W | 921 (290-1510) |
| Prąd pracy | | Nom. (Min. - Maks.) | A | 4,0 (1,3-6,5) |
| Wydajność | Grzanie | Nom. (Min. - Maks.) | W | 3900 (1000-4500) |
| Pobór mocy | | Nom. (Min. - Maks.) | W | 994 (290-1950) |
| Prąd pracy | | Nom. (Min. - Maks.) | A | 4,3 (1,3-8,5) |
| Rodzaj rewersyjnej pompy ciepła | | | | powietrze-powietrze |
| Obciążenie chłodnicze | | | kW | 3,6 |
| SEER | | | W/W | 8,5 |
| Klasa wydajności energetycznej - chłodzenie | | | | A+++ |
| Roczne zużycie energii - chłodzenie | | | kWh/a | 148 |
| Obciążenie cieplne (T _{biv} -7°C) | | | kW | 2,7 |
| SCOP | | | W/W | 4,6 |
| Klasa wydajności energetycznej - grzanie | | | | A++ |
| Roczne zużycie energii - grzanie | | | kWh/a | 822 |
| Osuszanie | | | l/h | 1,2 |
| Maksymalne zużycie energii | | | W | 1950 |
| Maksymalny prąd pracy | | | A | 8,5 |
| Jednostka wewnętrzna | | | | FH35Xi |
| Kod produktu EAN | | | | 5905567600876 |
| Prędkość wentylatora | T / W / Ś / N / ŚN / C | obr/min | 1270 / 1200 / 1070 / 900 / 700 / 600 | |
| Przepływ powietrza | T / W / Ś / N / ŚN / C | m³/h | 660 / 542 / 474 / 405 / 295 / 205 | |
| Poziom ciśnienia akustycznego | T / W / Ś / N / ŚN / C | dB(A) | 41 / 37 / 32 / 24 / 21 / 18 | |
| Poziom mocy akustycznej | | dB(A) | 51 | |
| Pobór mocy | | W | 26 | |
| Prąd pracy | | A | 0,1 | |
| Wymiary netto | S × G × W | mm | 960 × 198 × 316 | |
| Wymiary brutto | S × G × W | mm | 1035 × 360 × 390 | |
| Waga netto / Waga brutto | | kg | 13 / 15 | |
| Odpyły skroplin | | mm | 16 | |
| Jednostka zewnętrzna | | | | FH35Xo |
| Kod produktu EAN | | | | 5905567600883 |
| Prędkość wentylatora | W / Ś / N | obr/min | 1000 / 720 / 480 | |
| Maksymalny przepływ powietrza | | m³/h | 2200 | |
| Poziom ciśnienia akustycznego | | dB(A) | 51 | |
| Poziom mocy akustycznej | | dB(A) | 61 | |
| Wymiary netto | S × G × W | mm | 795 × 305 × 551 | |
| Wymiary brutto | S × G × W | mm | 835 × 328 × 575 | |
| Rozstaw mocowań | S × G | (mm) | 434 × 278 | |
| Waga netto / Waga brutto | | kg | 26,5 / 29,5 | |
| Czynnik chłodniczy | Typ | | R32 | |
| | GWP | | 675 | |
| | Ilość (do 5mb) | kg | 0,80 | |
| | | TCO ₂ eq | 0,544 | |
| Ilość (pow. 5mb) | g/mb | 12 | | |
| Przyłącza rur | Ciecz / Gaz | mm (cale) | Φ6,35 / Φ9,52 (1/4" / 3/8") | |
| Maksymalna długość instalacji | | | m | 25 |
| Maksymalna różnica poziomów | | | m | 10 |
| Typ sprężarki | | | | Rotacyjna DC |
| Rodzaj zasilania jednostki zewnętrznej | | | V-Hz, Ø | 220-240-50, 1f |
| Zabezpieczenie | | | A | C10 |
| Przewody zasilające: jednostka wewnętrzna | | | il. × mm² | 3 × 1,5 |
| Przewody sterujące i zasilające: jednostka wewn. - zewn. | | | il. × mm² | 4 × 1,5 |
| Przewody sterujące i zasilające: jednostka Hiro - wewn. | | | il. × mm² | - |
| Zakres pracy w pomieszczeniu (Chłodzenie / Grzanie) | | | °C | 16~32 / 0~30 |
| Zakres pracy na zewnątrz (Chłodzenie / Grzanie) | | | °C | -15~53 / -22~30 |
| Kompatybilność z systemami | | | | |
| 1:1 SINGLE | | | | ● |
| 1:2 DUAL | | | | |
| 1:X MULTI S-LINE | | | | |
| 1:X MULTI N-LINE | | | | |

T- Turbo; W - Wysoki; Ś - Średni; N - Niski; ŚN - Średnio niski; C - Cichy



Klimatyzator ścienny **Versu Mirror**

Nowa odsłona kultowego modelu premium wśród klimatyzatorów Rotenso. Estetykę Versu Mirror tworzy ciemnografitowa, delikatnie opalizująca obudowa i ciekawa bryła. Efektownym wykończeniem jest tafla ciemnego lustra na froncie klimatyzatora.

Grafitowy Versu Mirror zachwyca estetyką wykonania, a poza tym doskonale dba o jakość powietrza. Zastosowanie szeregu filtrów oraz Super Jonizatora iAIR umożliwia usuwanie z powietrza szkodliwych gazów, wirusów, bakterii, roztoczy i alergenów, co korzystnie wpływa na samopoczucie osób przebywających w pomieszczeniu. Wbudowany czujnik pomiaru wilgotności pozwala monitorować istotne dla dobrego samopoczucia i zdrowia parametry powietrza.

Wysoka wydajność pracy w trybie grzania oraz pakiet pracy całorocznej (grzałka tacy ociekowej i grzałka karteru sprężarki) sprawiają, że Versu Mirror sprawdzi się doskonale również do ogrzewania pomieszczeń nawet w ekstremalnie niskich temperaturach do -22°C .

Dzięki obrotowej żaluzji 180° i możliwości sterowania wszystkimi żaluzjami klimatyzator uwalnia powietrze kaskadowo, a zarazem delikatnie.



ŻALUZJA OBROTOWA **180°**

VERSU MIRROR



Luksusowy panel frontowy

Ciemnografitowa, delikatnie opalizująca obudowa efektownie wykończona taflą ciemnego lustra, składa się na nowoczesny i elegancki design klimatyzatora.



Głośność tylko 19 dB

Urządzenie może pracować w trybie super cichym eMoto, dzięki czemu nie zakłóca wypoczynku.



Automatyczne żaluzje 4D

Wbudowane siłowniki umożliwiają sterowanie pracą żaluzji pionowych i poziomej za pomocą pilota lub sterownika ściennego. Gwarantuje to najwyższy komfort obsługi i zapewnia wydajne rozprzewodzenie powietrza w pomieszczeniu.



Żaluzja obrotowa 180°

Żaluzja pozioma obrotowa pozwala na precyzyjny nawiew powietrza w dowolnym kierunku w zakresie 180° góra/dół.



Super Jonizator iAIR

Poprzez wytworzenie ujemnych jonów tlenu Super Jonizator iAIR eliminuje z powietrza wirusy, bakterie, roztocza oraz alergeny. Nieprzyjemne zapachy zostają usunięte praktycznie natychmiast po kontakcie jonizatora z zanieczyszczonym powietrzem.



Grzanie w niskiej temp. zewn. -22°C

Zastosowana technologia oraz wbudowany pakiet zimowy umożliwiają sprawną pracę klimatyzatora nawet w ekstremalnych warunkach pogodowych. Klimatyzator skutecznie ogrzeje pomieszczenie nawet przy niskich temperaturach zewnętrznych.

Versu Mirror [R15]

2,6-5,3 kW



S-LINE



Cechy urządzenia

68



Digital DC Inverter SKY®



Automatyczne oczyszczanie iClean⁽¹⁾



Super Jonizator iAIR



Filtr 3w1 (Si.Ion + Ka + Nano) iAIR⁽¹⁾



Filtr antybakteryjny HEPA iAIR



Filtr elektrostatyczny HD iAIR



Tryb super cichy eMOTO⁽¹⁾



Automatyczne żaluzje 4D



Żaluzja obrotowa 180°



Tryb turbo eMOTO⁽¹⁾



Nawiew górny kaskadowy



Nawiew dolny kaskadowy



System kontroli nawiewu eMOTO



Tryb Eco eMOTO⁽¹⁾



Szeroki kąt nawiewu eMOTO



Czujnik wilgotności powietrza⁽¹⁾⁽³⁾



Port SMART sterownika przewodowego⁽²⁾



Funkcja SMART Wi-Fi



Wł./wył. wyświetlacza SMART na panelu



Tryb SMART Follow



Pilot bezprzewodowy



Sterownik przewodowy⁽²⁾



Funkcja ogrzewania SMART 8°C⁽¹⁾



Pamięć ustawienia żaluzji



1W tryb czuwania⁽¹⁾



Pamięć autostartu



Antykorozyjne połączane lamele



Grzałka tacy ociekowej



Grzałka karteru sprężarki



Tryb cichy



Programator czasowy



Chłodzenie w niskiej temp. zewn. -15°C



Grzanie w niskiej temp. zewn. -22°C



2-stronne odprowadzenie skroplin



Funkcja autodiagnozy



Funkcja snu



BMS Modbus⁽²⁾



BMS Bacnet⁽²⁾

1. Funkcja niedostępna w systemie Multi Split. 2. Funkcja dostępna jako opcja. 3. Funkcja dostępna z poziomu aplikacji mobilnej.

* Silver Ion + Fotokatalizacyjny + Cold Nano

Specyfikacja techniczna

| Model | | | Versu Mirror 2,6 kW | Versu Mirror 3,5 kW | Versu Mirror 5,3 kW | |
|--|------------------------|---------------------|------------------------------------|------------------------------------|------------------------------------|---------------------|
| Wydajność | Chłodzenie | Nom. (Min. - Maks.) | W | 2638 (1231-3297) | 3516 (1320-4307) | 5275 (1817-6008) |
| Pobór mocy | | Nom. (Min. - Maks.) | W | 600 (100-1260) | 900 (130-1650) | 1600 (140-2300) |
| Prąd pracy | | Nom. (Min. - Maks.) | A | 2,6 (0,4-5,5) | 3,9 (0,6-7,2) | 7,0 (0,6-10,0) |
| Wydajność | Grzanie | Nom. (Min. - Maks.) | W | 2931 (847-3722) | 3809 (879-4395) | 5568 (1260-6154) |
| Pobór mocy | | Nom. (Min. - Maks.) | W | 623 (110-1320) | 950 (120-1500) | 1680 (220-2350) |
| Prąd pracy | | Nom. (Min. - Maks.) | A | 2,7 (0,5-5,7) | 4,1 (0,5-6,5) | 7,3 (1,0-10,2) |
| Rodzaj rewersyjnej pompy ciepła | | | | powietrze-powietrze | powietrze-powietrze | powietrze-powietrze |
| Obciążenie chłodnicze | | | kW | 2,6 | 3,5 | 5,3 |
| SEER | | | W/W | 8,8 | 8,5 | 6,3 |
| Klasa wydajności energetycznej - chłodzenie | | | | A+++ | A+++ | A++ |
| Roczne zużycie energii - chłodzenie | | | kWh/a | 103 | 146 | 294 |
| Obciążenie cieplne (T _{biv} -7°C) | | | kW | 2,5 | 2,5 | 4,1 |
| SCOP | | | W/W | 4,6 | 4,6 | 4,1 |
| Klasa wydajności energetycznej - grzanie | | | | A++ | A++ | A+ |
| Roczne zużycie energii - grzanie | | | kWh/a | 776 | 776 | 1430 |
| Osuszanie | | | l/h | 1,0 | 1,2 | 1,8 |
| Maksymalne zużycie energii | | | W | 2200 | 2200 | 2500 |
| Maksymalny prąd pracy | | | A | 9,6 | 9,6 | 10,9 |
| Jednostka wewnętrzna | | | VM26Xi | VM35Xi | VM50Xi | |
| Kod produktu EAN | | | 5905567600890 | 5905567600913 | 5905567600937 | |
| Prędkość wentylatora | T / W / Ś / N / ŚN / C | obr/min | 1122 / 910 / 823 / 710 / 652 / 600 | 1122 / 910 / 823 / 710 / 652 / 600 | 1150 / 970 / 880 / 800 / 760 / 670 | |
| Przepływ powietrza | T / W / Ś / N / ŚN / C | m³/h | 700 / 555 / 445 / 380 / 270 / 230 | 700 / 555 / 445 / 380 / 270 / 230 | 750 / 590 / 490 / 410 / 330 / 280 | |
| Poziom ciśnienia akustycznego | T / W / Ś / N / ŚN / C | dB(A) | 40 / 32 / 27 / 24 / 21 / 19 | 40 / 32 / 27 / 24 / 21 / 19 | 41 / 36 / 30 / 28 / 24 / 19 | |
| Poziom mocy akustycznej | | dB(A) | 53 | 53 | 54 | |
| Pobór mocy | | W | 13 | 13 | 34 | |
| Prąd pracy | | A | 0,1 | 0,1 | 0,1 | |
| Wymiary netto | S × G × W | mm | 920 × 211 × 321 | 920 × 211 × 321 | 920 × 211 × 321 | |
| Wymiary brutto | S × G × W | mm | 1005 × 295 × 385 | 1005 × 295 × 385 | 1005 × 295 × 385 | |
| Waga netto / Waga brutto | | kg | 11,3 / 14,2 | 11,3 / 14,2 | 11,5 / 14,4 | |
| Odpyły skroplin | | mm | 16 | 16 | 16 | |
| Jednostka zewnętrzna | | | VM26Xo | VM35Xo | VM50Xo | |
| Kod produktu EAN | | | 5905567600906 | 5905567600920 | 5905567600944 | |
| Prędkość wentylatora | W / Ś / N | obr/min | 800 / 620 / 450 | 800 / 620 / 450 | 760 / 650 / 490 | |
| Maksymalny przepływ powietrza | | m³/h | 2200 | 2200 | 2100 | |
| Poziom ciśnienia akustycznego | | dB(A) | 53 | 53 | 54 | |
| Poziom mocy akustycznej | | dB(A) | 58 | 62 | 63 | |
| Wymiary netto | S × G × W | mm | 765 × 303 × 555 | 765 × 303 × 555 | 805 × 330 × 554 | |
| Wymiary brutto | S × G × W | mm | 887 × 337 × 610 | 887 × 337 × 610 | 915 × 370 × 615 | |
| Rozstaw mocowań | S × G | (mm) | 452 × 286 | 452 × 286 | 511 × 317 | |
| Waga netto / Waga brutto | | kg | 26,4 / 28,8 | 26,4 / 28,8 | 33,5 / 36,1 | |
| Czynnik chłodniczy | Typ | | R32 | R32 | R32 | |
| | GWP | | 675 | 675 | 675 | |
| | Ilość (do 5mb) | kg | 0,7 | 0,7 | 1,1 | |
| | | TCO _{2eq} | 0,47 | 0,47 | 0,74 | |
| Ilość (pow. 5mb) | g/mb | | 12 | 12 | 12 | |
| | | | | | | |
| Przyłącza rur | Ciecz / Gaz | mm (cale) | Φ6,35 / Φ9,52 (1/4" / 3/8") | Φ6,35 / Φ9,52 (1/4" / 3/8") | Φ6,35 / Φ12,7 (1/4" / 1/2") | |
| Maksymalna długość instalacji | | | m | 25 | 30 | |
| Maksymalna różnica poziomów | | | m | 10 | 20 | |
| Typ sprężarki | | | | Rotacyjna DC | Rotacyjna DC | |
| Rodzaj zasilania jednostki zewnętrznej | | | V-Hz, Ø | 220-240~50, 1f | 220-240~50, 1f | |
| Zabezpieczenie | | | A | C10 | C16 | |
| Przewody zasilające: jednostka zewnętrzna | | | il. × mm² | 3 × 1,5 | 3 × 2,5 | |
| Przewody sterujące i zasilające: jednostka zewn. - wewn. | | | il. × mm² | 5 × 1,5 | 5 × 2,5 | |
| Przewody sterujące i zasilające: jednostka Hiro - wewn. | | | il. × mm² | 4 × 1,5 | 4 × 1,5 | |
| Zakres pracy w pomieszczeniu (Chłodzenie / Grzanie) | | | °C | 16~32 / 0~30 | 16~32 / 0~30 | |
| Zakres pracy na zewnątrz (Chłodzenie / Grzanie) | | | °C | -15~50 / -22~30 | -15~50 / -22~30 | |
| Kompatybilność z systemami | | | | | | |
| 1:1 SINGLE | | | | ● | ● | |
| 1:2 DUAL | | | | | | |
| 1:X MULTI S-LINE | | | | ● | ● | |
| 1:X MULTI N-LINE | | | | | | |

T- Turbo; W - Wysoki; Ś - Średni; N - Niski; ŚN - Średnio niski; C - Cichy



Klimatyzator ścienny **Versu Pure**

Versu Pure to nowa odsłona najbardziej rozpoznawalnego w ofercie Rotenso i ulubionego przez estetów modelu Versu.

70

Unikatowy, bardzo elegancki design urządzenia znajdzie swoich fanów wśród miłośników różnych stylów. Versu Pure zwraca uwagę czystą formą.

Oryginalna bryła nawiązuje do designu poprzedników z rodziny Versu. Ponadto biel i dyskretne srebrne lamowania łagodnych krawędzi panelu frontowego klimatyzatora są zgodne z trendami w nowoczesnym wzornictwie.

Kaskadowy nawiew powietrza – bezpośrednio góra/dół, realizowany dzięki obracającej się o 180 stopni wokół własnej osi żaluzji poziomej, cicha praca – tylko 19 dB, oraz zaawansowany system oczyszczania powietrza to zalety tego niezwykle wydajnego, całorocznego urządzenia o najwyższej klasie efektywności energetycznej chłodzenia A+++.



ŻALUZJA OBROTOWA 180°

VERSU PURE

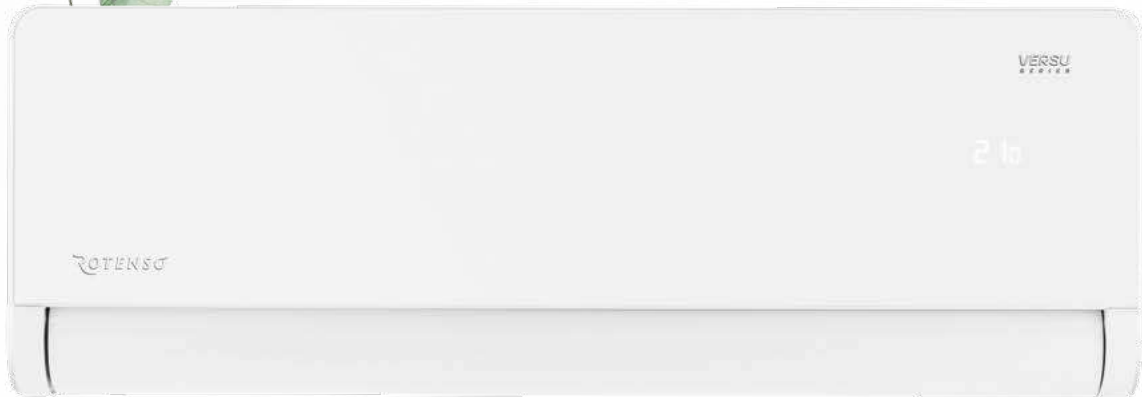

Funkcja **SMART Wi-Fi**

Dzięki wykorzystaniu funkcji SMART Wi-Fi oraz modemu Wi-Fi, urządzeniem możesz sterować za pomocą tabletu lub smartfona zarówno w domu, jak i poza nim.



Głośność **tylko 19 dB**

Urządzenie może pracować w trybie super cichym eMoto, dzięki czemu nie zakłóca wypoczynku.



Automatyczne **żaluzje 4D**

Wbudowane siłowniki umożliwiają sterowanie pracą żaluzji pionowych i poziomej za pomocą pilota lub sterownika ściennego. Gwarantuje to najwyższy komfort obsługi i zapewnia wydajne rozprowadzenie powietrza w pomieszczeniu.



Żaluzja obrotowa **180°**

Żaluzja pozioma obrotowa pozwala na precyzyjny nawiew powietrza w dowolnym kierunku w zakresie 180° góra/dół.



Super **Jonizator iAIR**

Poprzez wytworzenie ujemnych jonów tlenu Super Jonizator iAIR eliminuje z powietrza wirusy, bakterie, roztocza oraz alergeny. Nieprzyjemne zapachy zostają usunięte praktycznie natychmiast po kontakcie jonizatora z zanieczyszczonym powietrzem.



Grzanie w niskiej **temp. zewn. -22°C**

Zastosowana technologia oraz wbudowany pakiet pracy całorocznej umożliwiają sprawną pracę klimatyzatora nawet w ekstremalnych warunkach pogodowych. Klimatyzator skutecznie ogrzeje pomieszczenie przy bardzo niskich temperaturach zewnętrznych.

Versu Pure

2,6-5,3 kW



S-LINE

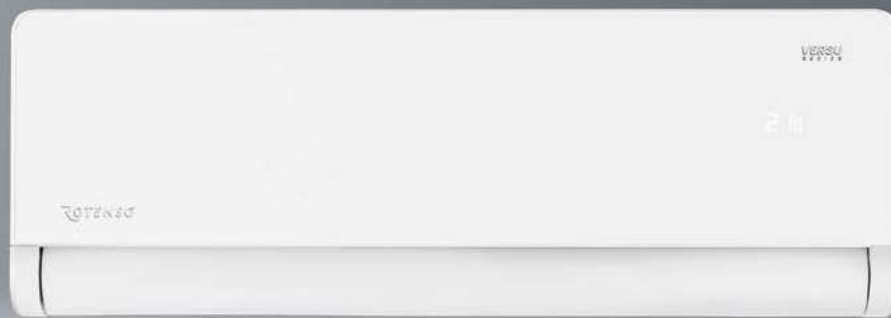

- SCOP 4,6
- Wi-Fi
- 22°C
- 4-way air flow
- Heating coil
- Cooling coil
- 5 LAT GWARANCJI
- PZH ATEST

Cechy urządzenia

72



Digital DC Inverter SKY®



Automatyczne oczyszczanie iClean⁽¹⁾



Super Jonizator iAIR



Filtr 3w1 (Si.Ion + Ka + Nano) iAIR⁽¹⁾



Filtr antybakteryjny HEPA iAIR



Filtr elektrostatyczny HD iAIR



Tryb super cichy eMOTO⁽¹⁾



Automatyczne żaluzje 4D



Żaluzja obrotowa 180°



Tryb turbo eMOTO⁽¹⁾



Nawiew górny kaskadowy



Nawiew dolny kaskadowy



System kontroli nawiewu eMOTO



Tryb Eco eMOTO⁽¹⁾



Szeroki kąt nawiewu eMOTO



Czujnik wilgotności powietrza⁽¹⁾⁽³⁾



Port SMART sterownika przewodowego⁽²⁾



Funkcja SMART Wi-Fi



Wł./wył. wyświetlacza SMART na panelu



Tryb SMART Follow



Pilot bezprzewodowy



Sterownik przewodowy⁽²⁾



Funkcja ogrzewania SMART 8°C⁽¹⁾



Pamięć ustawienia żaluzji



1W tryb czuwania⁽¹⁾



Pamięć autostartu



Antykorozyjne połączone lamele



Grzałka tacy ociekowej



Grzałka karteru sprężarki



Tryb cichy



Programator czasowy



Chłodzenie w niskiej temp. zewn. -15°C



Grzanie w niskiej temp. zewn. -22°C



2-stronne odprowadzenie skroplin



Funkcja autodiagnozy



Funkcja snu



BMS Modbus⁽²⁾



BMS Bacnet⁽²⁾

1. Funkcja niedostępna w systemie Multi Split. 2. Funkcja dostępna jako opcja. 3. Funkcja dostępna z poziomu aplikacji mobilnej.

* Silver Ion + Fotokatalityczny + Cold Nano

Specyfikacja techniczna

| Model | | | | Versu Pure 2,6 kW | Versu Pure 3,5 kW | Versu Pure 5,3 kW |
|--|------------------------|---------------------|------------------------------------|------------------------------------|------------------------------------|---------------------|
| Wydajność | Chłodzenie | Nom. (Min. - Maks.) | W | 2638 (1231-3297) | 3516 (1320-4307) | 5275 (1817-6008) |
| Pobór mocy | | Nom. (Min. - Maks.) | W | 600 (100-1260) | 900 (130-1650) | 1600 (140-2300) |
| Prąd pracy | | Nom. (Min. - Maks.) | A | 2,6 (0,4-5,5) | 3,9 (0,6-7,2) | 7,0 (0,6-10,0) |
| Wydajność | Grzanie | Nom. (Min. - Maks.) | W | 2931 (847-3722) | 3809 (879-4395) | 5568 (1260-6154) |
| Pobór mocy | | Nom. (Min. - Maks.) | W | 623 (110-1320) | 950 (120-1500) | 1680 (220-2350) |
| Prąd pracy | | Nom. (Min. - Maks.) | A | 2,7 (0,5-5,7) | 4,1 (0,5-6,5) | 7,3 (1,0-10,2) |
| Rodzaj rewersyjnej pompy ciepła | | | | powietrze-powietrze | powietrze-powietrze | powietrze-powietrze |
| Obciążenie chłodnicze | | | kW | 2,6 | 3,5 | 5,3 |
| SEER | | | W/W | 8,8 | 8,5 | 6,3 |
| Klasa wydajności energetycznej - chłodzenie | | | | A+++ | A+++ | A++ |
| Roczne zużycie energii - chłodzenie | | | kWh/a | 103 | 146 | 294 |
| Obciążenie cieplne (T _{biv} -7°C) | | | kW | 2,5 | 2,5 | 4,1 |
| SCOP | | | W/W | 4,6 | 4,6 | 4,1 |
| Klasa wydajności energetycznej - grzanie | | | | A++ | A++ | A+ |
| Roczne zużycie energii - grzanie | | | kWh/a | 776 | 776 | 1430 |
| Osuszanie | | | l/h | 1,0 | 1,2 | 1,8 |
| Maksymalne zużycie energii | | | W | 2200 | 2200 | 2500 |
| Maksymalny prąd pracy | | | A | 9,6 | 9,6 | 10,9 |
| Jednostka wewnętrzna | | | | VP26Xi | VP35Xi | VP50Xi |
| Kod produktu EAN | | | | 5905567600951 | 5905567600975 | 5905567600999 |
| Prędkość wentylatora | T / W / Ś / N / ŚN / C | obr/min | 1122 / 910 / 823 / 710 / 652 / 600 | 1122 / 910 / 823 / 710 / 652 / 600 | 1150 / 970 / 880 / 800 / 760 / 670 | |
| Przepływ powietrza | T / W / Ś / N / ŚN / C | m³/h | 700 / 555 / 445 / 380 / 270 / 230 | 700 / 555 / 445 / 380 / 270 / 230 | 750 / 590 / 490 / 410 / 330 / 280 | |
| Poziom ciśnienia akustycznego | T / W / Ś / N / ŚN / C | dB(A) | 40 / 32 / 27 / 24 / 21 / 19 | 40 / 32 / 27 / 24 / 21 / 19 | 41 / 36 / 30 / 28 / 24 / 19 | |
| Poziom mocy akustycznej | | dB(A) | 53 | 53 | 54 | |
| Pobór mocy | | W | 13 | 13 | 34 | |
| Prąd pracy | | A | 0,1 | 0,1 | 0,1 | |
| Wymiary netto | S × G × W | mm | 920 × 211 × 321 | 920 × 211 × 321 | 920 × 211 × 321 | |
| Wymiary brutto | S × G × W | mm | 1005 × 295 × 385 | 1005 × 295 × 385 | 1005 × 295 × 385 | |
| Waga netto / Waga brutto | | | kg | 11,3 / 14,2 | 11,5 / 14,4 | |
| Odpływ skroplin | | | mm | 16 | 16 | |
| Jednostka zewnętrzna | | | | VP26Xo | VP35Xo | VP50Xo |
| Kod produktu EAN | | | | 5905567600968 | 5905567600982 | 5905567601002 |
| Prędkość wentylatora | W / Ś / N | obr/min | 800 / 620 / 450 | 800 / 620 / 450 | 760 / 650 / 490 | |
| Maksymalny przepływ powietrza | | m³/h | 2200 | 2200 | 2100 | |
| Poziom ciśnienia akustycznego | | dB(A) | 53 | 53 | 54 | |
| Poziom mocy akustycznej | | dB(A) | 58 | 62 | 63 | |
| Wymiary netto | S × G × W | mm | 765 × 303 × 555 | 765 × 303 × 555 | 805 × 330 × 554 | |
| Wymiary brutto | S × G × W | mm | 887 × 337 × 610 | 887 × 337 × 610 | 915 × 370 × 615 | |
| Rozstaw mocowań | | S × G (mm) | 452 × 286 | 452 × 286 | 511 × 317 | |
| Waga netto / Waga brutto | | | kg | 26,4 / 28,8 | 33,5 / 36,1 | |
| Czynnik chłodniczy | Typ | | R32 | R32 | R32 | |
| | GWP | | 675 | 675 | 675 | |
| | Ilość (do 5mb) | kg | 0,7 | 0,7 | 1,1 | |
| | | TCO _{2eq} | 0,47 | 0,47 | 0,74 | |
| Ilość (pow. 5mb) | g/mb | | 12 | 12 | 12 | |
| | Ciecz / Gaz | | mm (cale) | Φ6,35 / Φ9,52 (1/4" / 3/8") | Φ6,35 / Φ12,7 (1/4" / 1/2") | |
| Maksymalna długość instalacji | | | m | 25 | 30 | |
| Maksymalna różnica poziomów | | | m | 10 | 20 | |
| Typ sprężarki | | | | Rotacyjna DC | Rotacyjna DC | Rotacyjna DC |
| Rodzaj zasilania jednostki zewnętrznej | | | V-Hz, Ø | 220-240-50, 1f | 220-240-50, 1f | 220-240-50, 1f |
| Zabezpieczenie | | | A | C10 | C10 | C16 |
| Przewody zasilające: jednostka zewnętrzna | | | il. × mm² | 3 × 1,5 | 3 × 1,5 | 3 × 2,5 |
| Przewody sterujące i zasilające: jednostka zewn. - wewn. | | | il. × mm² | 5 × 1,5 | 5 × 1,5 | 5 × 2,5 |
| Przewody sterujące i zasilające: jednostka Hiro - wewn. | | | il. × mm² | 4 × 1,5 | 4 × 1,5 | 4 × 1,5 |
| Zakres pracy w pomieszczeniu (Chłodzenie / Grzanie) | | | °C | 16~32 / 0~30 | 16~32 / 0~30 | 16~32 / 0~30 |
| Zakres pracy na zewnątrz (Chłodzenie / Grzanie) | | | °C | -15~50 / -22~30 | -15~50 / -22~30 | -15~50 / -22~30 |
| Kompatybilność z systemami | | | | | | |
| 1:1 SINGLE | | | | • | • | • |
| 1:2 DUAL | | | | | | |
| 1:X MULTI S-LINE | | | | • | • | • |
| 1:X MULTI N-LINE | | | | | | |

T- Turbo; W - Wysoki; Ś - Średni; N - Niski; ŚN - Średnio niski; C - Cichy



Klimatyzator ścienny **Versu Cloth**

Versu Cloth stworzyliśmy dla tych, którzy poszukują własnej drogi.

Wymienne, tekstylne panele, idealnie przylegające do frontu klimatyzatora, to nieskrępowana zabawa z kolorem oraz zmysłowe doświadczenie przyjemnej w dotyku faktury.

Versu Cloth to urządzenie całoroczne o najwyższej klasie wydajności energetycznej chłodzenia A+++.

To także cicha praca – głośność jednostki wynosi tylko 19 dB na najniższym biegu oraz kaskadowy nawiew powietrza, za który odpowiada obrotowa pozioma żaluzja 180°.

Z Versu Cloth stworzysz aranżację, w której wszystkie elementy i dekoracje będą spójną stylistycznie całością.

Ciepły złotawy odcień obudowy Cloth Caramel z karmelowym kolorem panelu przypadnie do gustu miłośnikom ciepłych, inspirowanych barwami natury tonacji.

Versu Cloth Stone to dla odmiany wariacja na temat srebra i szarości stworzona do nowoczesnych, stonowanych wnętrz.



**TEKSTYLNE
WYMIENNE
PANELE
FRONTOWE**

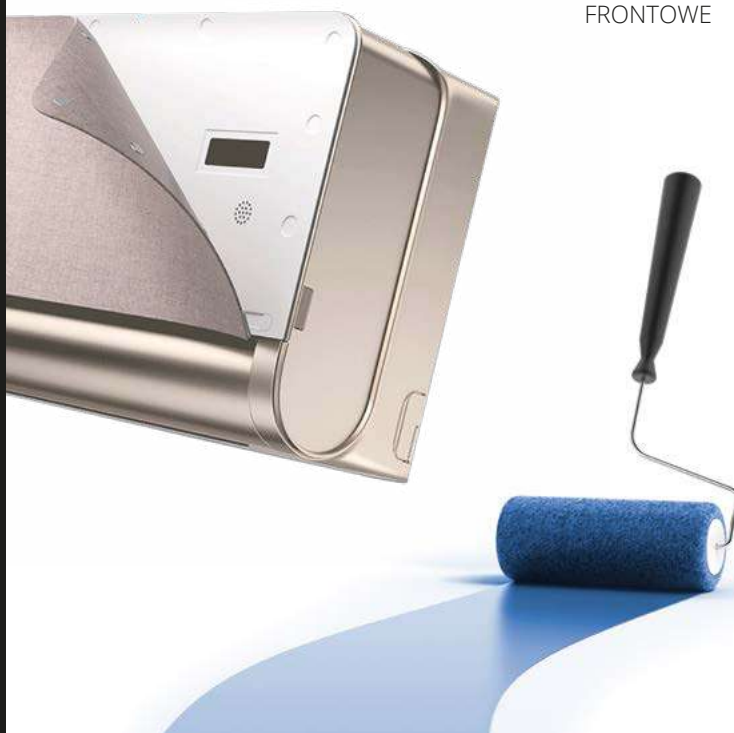

VERSU CLOTH



Versu Cloth Stone



Versu Cloth Caramel

panel posiada strukturalną tekstylną powierzchnię



Tekstylne wymienne panele frontowe

Tekstylny wymienny panel przedni, dostępny aż w 9 różnych kolorach, pozwala na indywidualne dopasowanie designu klimatyzatora do każdego pomieszczenia w każdej chwili.



Głośność tylko 19 dB

Urządzenie może pracować w trybie super cichym eMoto, dzięki czemu nie zakłóca wypoczynku.



Automatyczne żaluzje 4D

Wbudowane siłowniki umożliwiają sterowanie pracą żaluzji pionowych i poziomej za pomocą pilota lub sterownika ściennego. Gwarantuje to najwyższy komfort obsługi i zapewnia wydajne rozprowadzenie powietrza w pomieszczeniu.



Żaluzja obrotowa 180°

Żaluzja pozioma obrotowa pozwala na precyzyjny nawiew powietrza w dowolnym kierunku w zakresie 180° góra/dół.



Super Jonizator iAIR

Poprzez wytworzenie ujemnych jonów tlenu Super Jonizator iAIR eliminuje z powietrza wirusy, bakterie, roztocza oraz alergeny. Nieprzyjemne zapachy zostają usunięte praktycznie natychmiast po kontakcie jonizatora z zanieczyszczonym powietrzem.



Grzanie w niskiej temp. zewn. -22°C

Zastosowana technologia oraz wbudowany pakiet zimowy umożliwiają sprawną pracę klimatyzatora nawet w ekstremalnych warunkach pogodowych. Klimatyzator skutecznie ogrzeje pomieszczenie nawet przy niskich temperaturach zewnętrznych.

SZYBKA
ODMIANA?

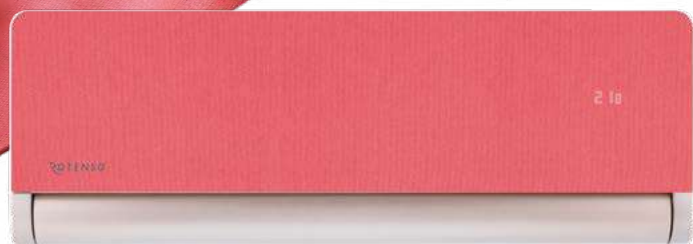

Versu Cloth Caramel z panelem Rose

**Zaprojektuj go
jak chcesz.**

VERSU CLOTH STONE

76



W ZESTAWIE PANEL - STONE

VERSU CLOTH CARMEL



W ZESTAWIE PANEL - CARMEL



Versu Cloth Stone

Versu Cloth Caramel

WYMIENNE TEKSTYLNE PANELE MAGNETYCZNE

WERSJE KOLORYSTYCZNE TEKSTYLNICH WYMIENNYCH PANELI:



Marine

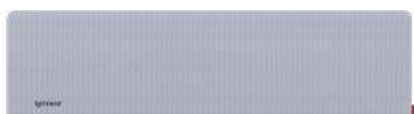

Storm



Coral



Chrome



Stone



Desert



Rose



Mint



Caramel

Kolory paneli magnetycznych w druku mogą różnić się od rzeczywistych.



Łatwa wymiana



Wodoodporny,
plamoodporny

PEŁNA KONTROLA NAWIEWU POWIETRZA 180°

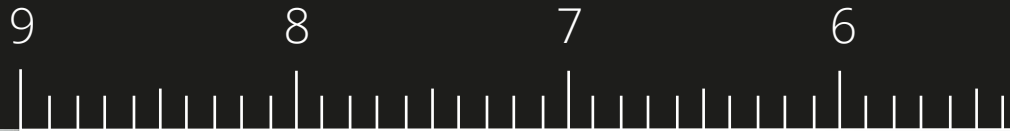

NAWIEW
kaskady
dolnej

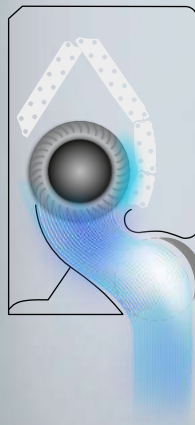

zasięg
do **9m**

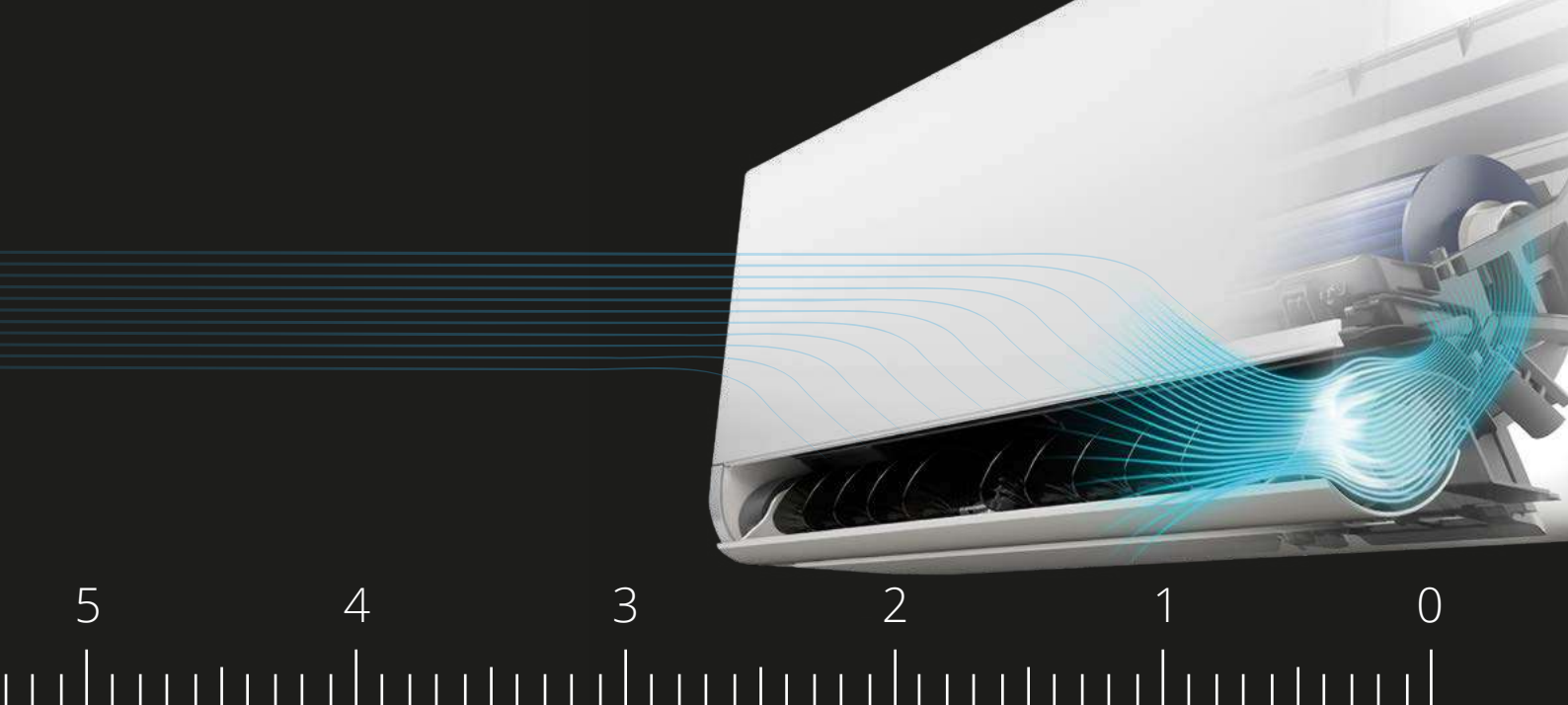

NAWIEW
kaskady
górnej

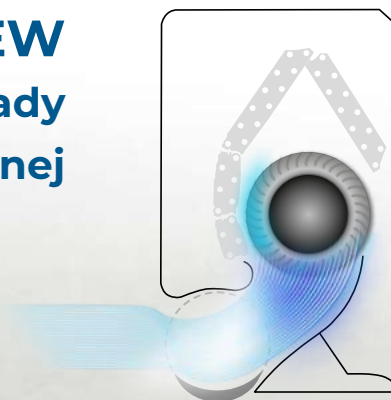

Versu Cloth Stone

2,6-5,3 kW



S-LINE



Cechy urządzenia

80



Digital DC Inverter SKY®



Tekstylny wymienny panel przedni



Automatyczne oczyszczanie iClean⁽¹⁾



Super Jonizator iAIR



Filtr 3w1 (Si.Ion + Ka + Nano) iAIR⁽¹⁾



Filtr antybakteryjny HEPA iAIR



Filtr elektrostatyczny HD iAIR



Tryb super cichy eMOTO⁽¹⁾



Automatyczne żaluzje 4D



Żaluzja obrotowa 180°



Tryb turbo eMOTO⁽¹⁾



Nawiew górny kaskadowy



Nawiew dolny kaskadowy



System kontroli nawiewu eMOTO



Tryb Eco eMOTO⁽¹⁾



Szeroki kąt nawiewu eMOTO



Czujnik wilgotności powietrza⁽¹⁾⁽³⁾



Funkcja SMART Wi-Fi



Port SMART sterownika przewodowego⁽²⁾



Wi./wył. wyświetlacza SMART na panelu



Tryb SMART Follow



Pilot bezprzewodowy



Sterownik przewodowy⁽²⁾



Funkcja ogrzewania SMART 8°C⁽¹⁾



Pamięć ustawienia żaluzji



1W tryb czuwania⁽¹⁾



Pamięć autorestartu



Antykorozyjne połączone lamele



Grzałka tacy ociekowej



Grzałka karteru sprężarki



Tryb cichy



Programator czasowy



Chłodzenie w niskiej temp. zewn. -15°C



Grzanie w niskiej temp. zewn. -22°C



2-stronne odprowadzenie skroplin



Funkcja autodiagnozy



Funkcja snu



BMS Modbus⁽²⁾



BMS Bacnet⁽²⁾

1. Funkcja niedostępna w systemie Multi Split. 2. Funkcja dostępna jako opcja. 3. Funkcja dostępna z poziomu aplikacji mobilnej.

* Silver Ion + Fotokatalizacyjny + Cold Nano

Specyfikacja techniczna

| Model | | | | Versu Cloth Stone 2,6 kW | Versu Cloth Stone 3,5 kW | Versu Cloth Stone 5,3 kW |
|--|------------------------|---------------------|------------------------------------|------------------------------------|------------------------------------|--------------------------|
| Wydajność | Chłodzenie | Nom. (Min. - Maks.) | W | 2638 (1231-3297) | 3516 (1320-4307) | 5275 (1817-6008) |
| Pobór mocy | | Nom. (Min. - Maks.) | W | 600 (100-1260) | 900 (130-1650) | 1600 (140-2300) |
| Prąd pracy | | Nom. (Min. - Maks.) | A | 2,6 (0,4-5,5) | 3,9 (0,6-7,2) | 7,0 (0,6-10,0) |
| Wydajność | Grzanie | Nom. (Min. - Maks.) | W | 2931 (847-3722) | 3809 (879-4395) | 5568 (1260-6154) |
| Pobór mocy | | Nom. (Min. - Maks.) | W | 623 (110-1320) | 950 (120-1500) | 1680 (220-2350) |
| Prąd pracy | | Nom. (Min. - Maks.) | A | 2,7 (0,5-5,7) | 4,1 (0,5-6,5) | 7,3 (1,0-10,2) |
| Rodzaj rewersyjnej pompy ciepła | | | | powietrze-powietrze | powietrze-powietrze | powietrze-powietrze |
| Obciążenie chłodnicze | | | kW | 2,6 | 3,5 | 5,3 |
| SEER | | | W/W | 8,8 | 8,5 | 6,3 |
| Klasa wydajności energetycznej - chłodzenie | | | | A+++ | A+++ | A++ |
| Roczne zużycie energii - chłodzenie | | | kWh/a | 103 | 146 | 294 |
| Obciążenie cieplne (Tbiv -7°C) | | | kW | 2,5 | 2,5 | 4,1 |
| SCOP | | | W/W | 4,6 | 4,6 | 4,1 |
| Klasa wydajności energetycznej - grzanie | | | | A++ | A++ | A+ |
| Roczne zużycie energii - grzanie | | | kWh/a | 776 | 776 | 1430 |
| Osuszanie | | | l/h | 1,0 | 1,2 | 1,8 |
| Maksymalne zużycie energii | | | W | 2200 | 2200 | 2500 |
| Maksymalny prąd pracy | | | A | 9,6 | 9,6 | 10,9 |
| Jednostka wewnętrzna | | | | VCS26Xi | VCS35Xi | VCS50Xi |
| Kod produktu EAN | | | | 5905567601026 | 5905567601088 | 5905567601095 |
| Prędkość wentylatora | T / W / Ś / N / ŚN / C | obr/min | 1122 / 910 / 823 / 710 / 652 / 600 | 1122 / 910 / 823 / 710 / 652 / 600 | 1150 / 970 / 880 / 800 / 760 / 670 | |
| Przepływ powietrza | T / W / Ś / N / ŚN / C | m³/h | 700 / 555 / 445 / 380 / 270 / 230 | 700 / 555 / 445 / 380 / 270 / 230 | 750 / 590 / 490 / 410 / 330 / 280 | |
| Poziom ciśnienia akustycznego | T / W / Ś / N / ŚN / C | dB(A) | 40 / 32 / 27 / 24 / 21 / 19 | 40 / 32 / 27 / 24 / 21 / 19 | 41 / 36 / 30 / 28 / 24 / 19 | |
| Poziom mocy akustycznej | | dB(A) | 53 | 53 | 54 | |
| Pobór mocy | | W | 13 | 13 | 34 | |
| Prąd pracy | | A | 0,1 | 0,1 | 0,1 | |
| Wymiary netto | S × G × W | mm | 920 × 211 × 321 | 920 × 211 × 321 | 920 × 211 × 321 | |
| Wymiary brutto | S × G × W | mm | 1005 × 295 × 385 | 1005 × 295 × 385 | 1005 × 295 × 385 | |
| Waga netto / Waga brutto | | | kg | 11,3 / 14,2 | 11,5 / 14,4 | |
| Odpływ skroplin | | | mm | 16 | 16 | |
| Jednostka zewnętrzna | | | | VO26Xo | VO35Xo | VO50Xo |
| Kod produktu EAN | | | | 5905567606649 | 5905567606663 | 5905567606687 |
| Prędkość wentylatora | W / Ś / N | obr/min | 800 / 620 / 450 | 800 / 620 / 450 | 760 / 650 / 490 | |
| Maksymalny przepływ powietrza | | | m³/h | 2200 | 2200 | 2100 |
| Poziom ciśnienia akustycznego | | | dB(A) | 53 | 53 | 54 |
| Poziom mocy akustycznej | | | dB(A) | 58 | 62 | 63 |
| Wymiary netto | S × G × W | mm | 765 × 303 × 555 | 765 × 303 × 555 | 805 × 330 × 554 | |
| Wymiary brutto | S × G × W | mm | 887 × 337 × 610 | 887 × 337 × 610 | 915 × 370 × 615 | |
| Rozstaw mocowań | | | S × G (mm) | 452 × 286 | 452 × 286 | 511 × 317 |
| Waga netto / Waga brutto | | | kg | 26,4 / 28,8 | 26,4 / 28,8 | 33,5 / 36,1 |
| Czynnik chłodniczy | Typ | | R32 | R32 | R32 | |
| | GWP | | 675 | 675 | 675 | |
| | Ilość (do 5mb) | kg | 0,7 | 0,7 | 1,1 | |
| | | TCO ₂ eq | 0,47 | 0,47 | 0,74 | |
| Ilość (pow. 5mb) | g/mb | | 12 | 12 | 12 | |
| | Ciecz / Gaz | | mm (cale) | Φ6,35 / Φ9,52 (1/4" / 3/8") | Φ6,35 / Φ12,7 (1/4" / 1/2") | |
| Maksymalna długość instalacji | | | m | 25 | 30 | |
| Maksymalna różnica poziomów | | | m | 10 | 20 | |
| Typ sprężarki | | | | Rotacyjna DC | Rotacyjna DC | Rotacyjna DC |
| Rodzaj zasilania jednostki zewnętrznej | | | V-Hz, Ø | 220-240~50, 1f | 220-240~50, 1f | 220-240~50, 1f |
| Zabezpieczenie | | | A | C10 | C10 | C16 |
| Przewody zasilające: jednostka zewnętrzna | | | il. × mm² | 3 × 1,5 | 3 × 1,5 | 3 × 2,5 |
| Przewody sterujące i zasilające: jednostka zewn. - wewn. | | | il. × mm² | 5 × 1,5 | 5 × 1,5 | 5 × 2,5 |
| Przewody sterujące i zasilające: jednostka Hiro - wewn. | | | il. × mm² | 4 × 1,5 | 4 × 1,5 | 4 × 1,5 |
| Zakres pracy w pomieszczeniu (Chłodzenie / Grzanie) | | | °C | 16~32 / 0~30 | 16~32 / 0~30 | 16~32 / 0~30 |
| Zakres pracy na zewnątrz (Chłodzenie / Grzanie) | | | °C | -15~50 / -22~30 | -15~50 / -22~30 | -15~50 / -22~30 |
| Kompatybilność z systemami | | | | | | |
| 1:1 SINGLE | | | | • | • | • |
| 1:2 DUAL | | | | | | |
| 1:X MULTI S-LINE | | | | • | • | • |
| 1:X MULTI N-LINE | | | | | | |

T- Turbo; W - Wysoki; Ś - Średni; N - Niski; ŚN - Średnio niski; C - Cichy

Versu Cloth Caramel

2,6-5,3 kW



S-LINE

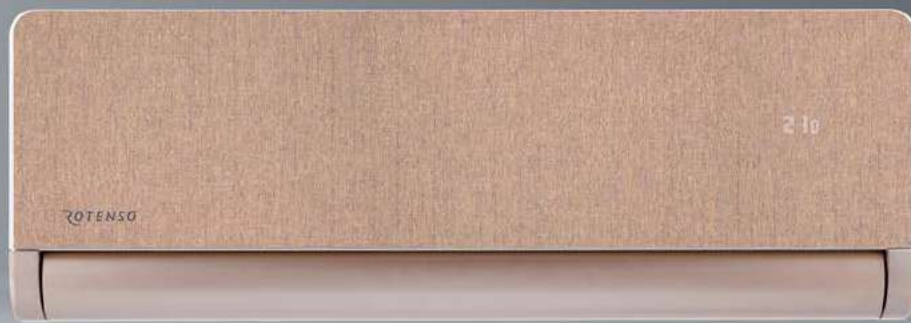

Cechy urządzenia

82



Digital DC Inverter SKY®



Tekstylny wymienny panel przedni



Automatyczne oczyszczanie iClean⁽¹⁾



Super Jonizator iAIR



Filtr 3w1 (Si.Ion + Ka + Nano) iAIR⁽¹⁾



Filtr antybakteryjny HEPA iAIR



Filtr elektrostatyczny HD iAIR



Tryb super cichy eMOTO⁽¹⁾



Automatyczne żaluzje 4D



Żaluzja obrotowa 180°



Tryb turbo eMOTO⁽¹⁾



Nawiew górny kaskadowy



Nawiew dolny kaskadowy



System kontroli nawiewu eMOTO



Tryb Eco eMOTO⁽¹⁾



Szeroki kąt nawiewu eMOTO



Czujnik wilgotności powietrza⁽¹⁾⁽³⁾



Funkcja SMART Wi-Fi



Port SMART sterownika przewodowego⁽²⁾



Wi.wył. wyświetlacza SMART na panelu



Tryb SMART Follow



Pilot bezprzewodowy



Sterownik przewodowy⁽²⁾



Funkcja ogrzewania SMART 8°C⁽¹⁾



Pamięć ustawienia żaluzji



1W tryb czuwania⁽¹⁾



Pamięć autorestartu



Antykorozyjne połączone lamele



Grzałka tacy ociekowej



Grzałka karteru sprężarki



Tryb cichy



Programator czasowy



Chłodzenie w niskiej temp. zewn. -15°C



Grzanie w niskiej temp. zewn. -22°C



2-stronne odprowadzenie skroplin



Funkcja autodiagnozy



Funkcja snu



BMS Modbus⁽²⁾



BMS Bacnet⁽²⁾

1. Funkcja niedostępna w systemie Multi Split. 2. Funkcja dostępna jako opcja. 3. Funkcja dostępna z poziomu aplikacji mobilnej.

* Silver Ion + Fotokatalizacyjny + Cold Nano

Specyfikacja techniczna

| Model | | | | Versu Cloth Caramel 2,6 kW | Versu Cloth Caramel 3,5 kW | Versu Cloth Caramel 5,3 kW |
|--|------------------------|---------------------|------------------------------------|------------------------------------|------------------------------------|----------------------------|
| Wydajność | Chłodzenie | Nom. (Min. - Maks.) | W | 2638 (1231-3297) | 3516 (1320-4307) | 5275 (1817-6008) |
| Pobór mocy | | Nom. (Min. - Maks.) | W | 600 (100-1260) | 900 (130-1650) | 1600 (140-2300) |
| Prąd pracy | | Nom. (Min. - Maks.) | A | 2,6 (0,4-5,5) | 3,9 (0,6-7,2) | 7,0 (0,6-10,0) |
| Wydajność | Grzanie | Nom. (Min. - Maks.) | W | 2931 (847-3722) | 3809 (879-4395) | 5568 (1260-6154) |
| Pobór mocy | | Nom. (Min. - Maks.) | W | 623 (110-1320) | 950 (120-1500) | 1680 (220-2350) |
| Prąd pracy | | Nom. (Min. - Maks.) | A | 2,7 (0,5-5,7) | 4,1 (0,5-6,5) | 7,3 (1,0-10,2) |
| Rodzaj rewersyjnej pompy ciepła | | | | powietrze-powietrze | powietrze-powietrze | powietrze-powietrze |
| Obciążenie chłodnicze | | | kW | 2,6 | 3,5 | 5,3 |
| SEER | | | W/W | 8,8 | 8,5 | 6,3 |
| Klasa wydajności energetycznej - chłodzenie | | | | A+++ | A+++ | A++ |
| Roczne zużycie energii - chłodzenie | | | kWh/a | 103 | 146 | 294 |
| Obciążenie cieplne (T _{biv} -7°C) | | | kW | 2,5 | 2,5 | 4,1 |
| SCOP | | | W/W | 4,6 | 4,6 | 4,1 |
| Klasa wydajności energetycznej - grzanie | | | | A++ | A++ | A+ |
| Roczne zużycie energii - grzanie | | | kWh/a | 776 | 776 | 1430 |
| Osuszanie | | | l/h | 1,0 | 1,2 | 1,8 |
| Maksymalne zużycie energii | | | W | 2200 | 2200 | 2500 |
| Maksymalny prąd pracy | | | A | 9,6 | 9,6 | 10,9 |
| Jednostka wewnętrzna | | | | VCC26Xi | VCC35Xi | VCC50Xi |
| Kod produktu EAN | | | | 5905567601019 | 5905567601033 | 5905567601057 |
| Prędkość wentylatora | T / W / Ś / N / ŚN / C | obr/min | 1122 / 910 / 823 / 710 / 652 / 600 | 1122 / 910 / 823 / 710 / 652 / 600 | 1150 / 970 / 880 / 800 / 760 / 670 | |
| Przepływ powietrza | T / W / Ś / N / ŚN / C | m³/h | 700 / 555 / 445 / 380 / 270 / 230 | 700 / 555 / 445 / 380 / 270 / 230 | 750 / 590 / 490 / 410 / 330 / 280 | |
| Poziom ciśnienia akustycznego | T / W / Ś / N / ŚN / C | dB(A) | 40 / 32 / 27 / 24 / 21 / 19 | 40 / 32 / 27 / 24 / 21 / 19 | 41 / 36 / 30 / 28 / 24 / 19 | |
| Poziom mocy akustycznej | | dB(A) | 53 | 53 | 54 | |
| Pobór mocy | | W | 13 | 13 | 34 | |
| Prąd pracy | | A | 0,1 | 0,1 | 0,1 | |
| Wymiary netto | S × G × W | mm | 920 × 211 × 321 | 920 × 211 × 321 | 920 × 211 × 321 | |
| Wymiary brutto | S × G × W | mm | 1005 × 295 × 385 | 1005 × 295 × 385 | 1005 × 295 × 385 | |
| Waga netto / Waga brutto | | | kg | 11,3 / 14,2 | 11,3 / 14,2 | 11,5 / 14,4 |
| Odpływ skroplin | | | mm | 16 | 16 | 16 |
| Jednostka zewnętrzna | | | | VO26Xo | VO35Xo | VO50Xo |
| Kod produktu EAN | | | | 5905567606649 | 5905567606663 | 5905567606687 |
| Prędkość wentylatora | W / Ś / N | obr/min | 800 / 620 / 450 | 800 / 620 / 450 | 760 / 650 / 490 | |
| Maksymalny przepływ powietrza | | m³/h | 2200 | 2200 | 2100 | |
| Poziom ciśnienia akustycznego | | dB(A) | 53 | 53 | 54 | |
| Poziom mocy akustycznej | | dB(A) | 58 | 62 | 63 | |
| Wymiary netto | S × G × W | mm | 765 × 303 × 555 | 765 × 303 × 555 | 805 × 330 × 554 | |
| Wymiary brutto | S × G × W | mm | 887 × 337 × 610 | 887 × 337 × 610 | 915 × 370 × 615 | |
| Rozstaw mocowań | | S × G (mm) | 452 × 286 | 452 × 286 | 511 × 317 | |
| Waga netto / Waga brutto | | | kg | 26,4 / 28,8 | 26,4 / 28,8 | 33,5 / 36,1 |
| Czynnik chłodniczy | Typ | | R32 | R32 | R32 | |
| | GWP | | 675 | 675 | 675 | |
| | Ilość (do 5mb) | kg | 0,7 | 0,7 | 1,1 | |
| | | TCO _{2eq} | 0,47 | 0,47 | 0,74 | |
| Ilość (pow. 5mb) | g/mb | | 12 | 12 | 12 | |
| | | | | | | |
| Przyłącza rur | Ciecz / Gaz | mm (cale) | Φ6,35 / Φ9,52 (1/4" / 3/8") | Φ6,35 / Φ9,52 (1/4" / 3/8") | Φ6,35 / Φ12,7 (1/4" / 1/2") | |
| Maksymalna długość instalacji | | | m | 25 | 25 | 30 |
| Maksymalna różnica poziomów | | | m | 10 | 10 | 20 |
| Typ sprężarki | | | | Rotacyjna DC | Rotacyjna DC | Rotacyjna DC |
| Rodzaj zasilania jednostki zewnętrznej | | | V-Hz, Ø | 220-240-50, 1f | 220-240-50, 1f | 220-240-50, 1f |
| Zabezpieczenie | | | A | C10 | C10 | C16 |
| Przewody zasilające: jednostka zewnętrzna | | | il. × mm² | 3 × 1,5 | 3 × 1,5 | 3 × 2,5 |
| Przewody sterujące i zasilające: jednostka zewn. - wewn. | | | il. × mm² | 5 × 1,5 | 5 × 1,5 | 5 × 2,5 |
| Przewody sterujące i zasilające: jednostka Hiro - wewn. | | | il. × mm² | 4 × 1,5 | 4 × 1,5 | 4 × 1,5 |
| Zakres pracy w pomieszczeniu (Chłodzenie / Grzanie) | | | °C | 16~32 / 0~30 | 16~32 / 0~30 | 16~32 / 0~30 |
| Zakres pracy na zewnątrz (Chłodzenie / Grzanie) | | | °C | -15~50 / -22~30 | -15~50 / -22~30 | -15~50 / -22~30 |
| Kompatybilność z systemami | | | | | | |
| 1:1 SINGLE | | | | • | • | • |
| 1:2 DUAL | | | | | | |
| 1:X MULTI S-LINE | | | | • | • | • |
| 1:X MULTI N-LINE | | | | | | |

T- Turbo; W - Wysoki; Ś - Średni; N - Niski; ŚN - Średnio niski; C - Cichy



Klimatyzator ścienny **Versu**

Klimatyzator ścienny Versu doda wnętrzu luksusowego charakteru, a także doskonale zadba o jakość powietrza.

Zastosowanie szeregu filtrów oraz Super Jonizatora iAIR umożliwia usuwanie z powietrza szkodliwych gazów, wirusów, bakterii, roztoczy i alergenów, co korzystnie wpływa na samopoczucie osób przebywających w klimatyzowanym pomieszczeniu.

Dzięki czujnikowi zmierzchu, po upływie 5 sekund od wyłączenia światła, dźwięki klimatyzatora zostaną płynnie wyciszone, podświetlenie panelu wygaszone, a przepływ powietrza zmniejszony do minimum. Ponowne włączenie światła spowoduje powrót do poprzednich ustawień urządzenia. Dodatkowo dzięki modemu SMART Wi-Fi możesz sterować klimatyzatorem z każdego miejsca w domu oraz poza nim za pomocą przyjaznej aplikacji na urządzenia mobilne.



STYLOWY WSKAŹNIK TRYBU PRACY



Luksusowy panel frontowy

Srebrny lub lustrzany grafitowy panel podkreśla prestiż urządzenia i znakomicie komponuje się z każdym wnętrzem.



Stylowy wskaźnik trybu pracy

Subtelne podświetlenie informuje o trybie pracy klimatyzatora – błękitne podczas trybu chłodzenia, pomarańczowe podczas trybu grzania.



Filtr HEPA iAIR

Filtr likwiduje większość zanieczyszczeń mechanicznych, równocześnie dezynfekując powietrze z komórek grzybów, pierwotniaków, bakterii i wirusów na poziomie 99,97%.



Czujnik zmiernych

Po zapadnięciu zmroku i wyłączeniu oświetlenia dźwięki klimatyzatora zostaną płynnie wygaszone, podświetlenie jednostki wyłączy się, a przepływ powietrza zostanie zmniejszony do minimum.



Super Jonizator iAIR

Poprzez wytworzenie ujemnych jonów tlenu Super Jonizator iAIR eliminuje z powietrza wirusy, bakterie, roztocza oraz alergeny. Nieprzyjemne zapachy zostają usunięte praktycznie natychmiast po kontakcie jonizatora z zanieczyszczonym powietrzem.



Grzanie w niskiej temp. zewn. -22°C

Zastosowana technologia oraz wbudowany pakiet pracy całorocznej umożliwiają sprawną pracę klimatyzatora nawet w ekstremalnych warunkach pogodowych. Klimatyzator skutecznie ogrzeje pomieszczenie nawet przy niskich temperaturach zewnętrznych.

Versu Mirror [R14]

2,6-3,5 kW



S-LINE



Cechy urządzenia

86



Digital DC Inverter SKY®



Automatyczne oczyszczanie iAIR ⁽¹⁾



Super Jonizator iAIR



Filtr Cold Nano iAIR



Filtr antybakteryjny HEPA iAIR



Filtr elektrostatyczny HD iAIR



Tryb super cichy eMOTO ⁽¹⁾



Automatyczne żaluzje 4D



Tryb turbo eMOTO ⁽¹⁾



System kontroli nawiewu eMOTO



Tryb Eco eMOTO ⁽¹⁾



Szeroki kąt nawiewu eMOTO



Funkcja SMART Wi-Fi



Czujnik zmierzchu SMART



Port SMART sterownika przewodowego ⁽²⁾



Tryb SMART Follow



Pilot bezprzewodowy



Sterownik przewodowy ⁽²⁾



Funkcja ogrzewania SMART 8°C ⁽¹⁾



Pamięć ustawienia żaluzji



1W tryb czuwania ⁽¹⁾



Pamięć autorestartu



Antykorozyjne połączone lamele



Grzałka tacy ociekowej



Grzałka karteru sprężarki



Chłodzenie w niskiej temp. zewn. -15°C



Grzanie w niskiej temp. zewn. -22°



2-stronne odprowadzenie skroplin



Funkcja autodiagnozy



Funkcja snu

Specyfikacja techniczna

| Model | | | | Versu Mirror 2,6 kW | Versu Mirror 3,5 kW |
|--|----------------|---------------------|-----------|-----------------------------|-----------------------------|
| Wydajność | Chłodzenie | Nom. (Min. - Maks.) | W | 2638 (1231-3224) | 3517 (1377-4308) |
| Pobór mocy | | Nom. (Min. - Maks.) | W | 613 (90-1140) | 1034 (130-1650) |
| Prąd pracy | | Nom. (Min. - Maks.) | A | 2,7 (0,4-4,9) | 4,5 (0,6-7,2) |
| Wydajność | Grzanie | Nom. (Min. - Maks.) | W | 2931 (820-3703) | 3810 (1066-4381) |
| Pobór mocy | | Nom. (Min. - Maks.) | W | 637 (110-1080) | 1030 (160-1560) |
| Prąd pracy | | Nom. (Min. - Maks.) | A | 2,8 (0,5-4,7) | 4,5 (0,7-6,8) |
| Rodzaj rewersyjnej pompy ciepła | | | | powietrze-powietrze | powietrze-powietrze |
| Obciążenie chłodnicze | | | kW | 2,6 | 3,5 |
| SEER | | | W/W | 8,6 | 8,5 |
| Klasa wydajności energetycznej - chłodzenie | | | | A+++ | A+++ |
| Roczne zużycie energii - chłodzenie | | | kWh/a | 107 | 154 |
| Obciążenie cieplne (T _{biv} - 7°C) | | | kW | 2,5 | 2,5 |
| SCOP | | | W/W | 4,6 | 4,6 |
| Klasa wydajności energetycznej - grzanie | | | | A++ | A++ |
| Roczne zużycie energii - grzanie | | | kWh/a | 775 | 775 |
| Osuszanie | | | l/h | 1 | 1,2 |
| Maksymalne zużycie energii | | | W | 2200 | 2200 |
| Maksymalny prąd pracy | | | A | 9,6 | 9,6 |
| Jednostka wewnętrzna | | | | VM26Xi | VM35Xi |
| Kod produktu EAN | | | | - | - |
| Prędkość wentylatora | W / Ś / N / C | obr/min | | 1150 / 950 / 850 / 750 | 1150 / 950 / 850 / 750 |
| Przepływ powietrza | W / Ś / N / C | m³/h | | 558 / 478 / 384 / 240 | 558 / 478 / 384 / 240 |
| Poziom ciśnienia akustycznego | W / Ś / N / C | dB(A) | | 37 / 26 / 22 / 20 | 37 / 26 / 22 / 20 |
| Poziom mocy akustycznej | | dB(A) | | 51 | 51 |
| Pobór mocy | | W | | 26 | 26 |
| Prąd pracy | | A | | 0,1 | 0,1 |
| Wymiary netto | S × G × W | mm | | 897 × 182 × 312 | 897 × 182 × 312 |
| Wymiary brutto | S × G × W | mm | | 985 × 260 × 385 | 985 × 260 × 385 |
| Waga netto / Waga brutto | | | kg | 10,5 / 14,2 | 10,5 / 14,2 |
| Odpływ skroplin | | | mm | 16 | 16 |
| Jednostka zewnętrzna | | | | VO26Xo | VO35Xo |
| Kod produktu EAN | | | | - | - |
| Prędkość wentylatora | W / Ś / N | obr/min | | 800 / 620 / 450 | 800 / 620 / 450 |
| Maksymalny przepływ powietrza | | m³/h | | 2150 | 2150 |
| Poziom ciśnienia akustycznego | | dB(A) | | 54 | 54 |
| Poziom mocy akustycznej | | dB(A) | | 60 | 60 |
| Wymiary netto | S × G × W | mm | | 765 × 303 × 555 | 765 × 303 × 555 |
| Wymiary brutto | S × G × W | mm | | 887 × 337 × 610 | 887 × 337 × 610 |
| Rozstaw mocowań | | S × G (mm) | | 452 × 286 | 452 × 286 |
| Waga netto / Waga brutto | | | kg | 26,7 / 29,1 | 26,7 / 29,1 |
| Czynnik chłodniczy | Typ | | | R32 | R32 |
| | GWP | | | 675 | 675 |
| | Ilość (do 5mb) | | kg | 0,62 | 0,62 |
| | | TCO _{2eq} | | 0,42 | 0,42 |
| Ilość (pow. 5mb) | | g/mb | 12 | 12 | |
| Przyłącza rur | Ciecz / Gaz | mm (cale) | | Φ6,35 / Φ9,52 (1/4" / 3/8") | Φ6,35 / Φ9,52 (1/4" / 3/8") |
| Maksymalna długość instalacji | | | m | 25 | 25 |
| Maksymalna różnica poziomów | | | m | 10 | 10 |
| Typ sprężarki | | | | Rotacyjna DC | Rotacyjna DC |
| Rodzaj zasilania jednostki zewnętrznej | | | V-Hz, Ø | 220-240-50, 1f | 220-240-50, 1f |
| Zabezpieczenie | | | A | C10 | C10 |
| Przewody zasilające: jednostka zewnętrzna | | | il. × mm² | 3 × 1,5 | 3 × 1,5 |
| Przewody sterujące i zasilające: jednostka zewn. - wewn. | | | il. × mm² | 5 × 1,5 | 5 × 1,5 |
| Przewody sterujące i zasilające: jednostka Hiro - wewn. | | | il. × mm² | 4 × 1,5 | 4 × 1,5 |
| Zakres pracy w pomieszczeniu (Chłodzenie / Grzanie) | | | °C | 17~32 / 0~30 | 17~32 / 0~30 |
| Zakres pracy na zewnątrz (Chłodzenie / Grzanie) | | | °C | -15~50 / -22~30 | -15~50 / -22~30 |
| Kompatybilność z systemami | | | | | |
| 1:1 SINGLE | | | | • | • |
| 1:2 DUAL | | | | | |
| 1:X MULTI S-LINE | | | | • | • |
| 1:X MULTI N-LINE | | | | | |

T- Turbo; W - Wysoki; Ś - Średni; N - Niski; ŚN - Średnio niski; C - Cichy

Versu Silver [R14]

2,6-3,5 kW



S-LINE

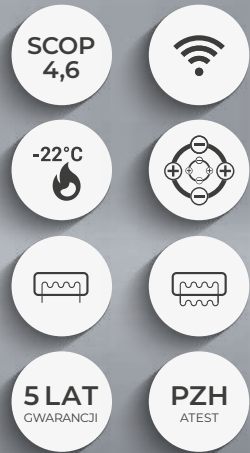

Cechy urządzenia

88



Digital DC Inverter SKY®



Automatyczne oczyszczanie iAIR ⁽¹⁾



Super Jonizator iAIR



Filtr Cold Nano iAIR



Filtr antybakteryjny HEPA iAIR



Filtr elektrostatyczny HD iAIR



Tryb super cichy eMOTO ⁽¹⁾



Automatyczne żaluzje 4D



Tryb turbo eMOTO ⁽¹⁾



System kontroli nawiewu eMOTO



Tryb Eco eMOTO ⁽¹⁾



Szeroki kąt nawiewu eMOTO



Funkcja SMART Wi-Fi



Czujnik zmierzchu SMART



Port SMART sterownika przewodowego ⁽²⁾



Tryb SMART Follow



Pilot bezprzewodowy



Sterownik przewodowy ⁽²⁾



Funkcja ogrzewania SMART 8°C ⁽¹⁾



Pamięć ustawienia żaluzji



1W tryb czuwania ⁽¹⁾



Pamięć autorestartu



Antykorozyjne połączone lamelle



Grzałka tacy ociekowej



Grzałka karteru sprężarki



Chłodzenie w niskiej temp. zewn. -15°C



Grzanie w niskiej temp. zewn. -22°C



2-stronne odprowadzenie skroplin



Funkcja autodiagnozy



Funkcja snu

Specyfikacja techniczna

| Model | | | | Versu Silver 2,6 kW | Versu Silver 3,5 kW |
|--|----------------|---------------------|--------------------|-----------------------------|-----------------------------|
| Wydajność | Chłodzenie | Nom. (Min. - Maks.) | W | 2638 (1231-3224) | 3517 (1377-4308) |
| Pobór mocy | | Nom. (Min. - Maks.) | W | 613 (90-1140) | 1034 (130-1650) |
| Prąd pracy | | Nom. (Min. - Maks.) | A | 2,7 (0,4-4,9) | 4,5 (0,6-7,2) |
| Wydajność | Grzanie | Nom. (Min. - Maks.) | W | 2931 (820-3703) | 3810 (1066-4381) |
| Pobór mocy | | Nom. (Min. - Maks.) | W | 637 (110-1080) | 1030 (160-1560) |
| Prąd pracy | | Nom. (Min. - Maks.) | A | 2,8 (0,5-4,7) | 4,5 (0,7-6,8) |
| Rodzaj rewersyjnej pompy ciepła | | | | powietrze-powietrze | powietrze-powietrze |
| Obciążenie chłodnicze | | | kW | 2,6 | 3,5 |
| SEER | | | W/W | 8,6 | 8,5 |
| Klasa wydajności energetycznej - chłodzenie | | | | A+++ | A+++ |
| Roczne zużycie energii - chłodzenie | | | kWh/a | 107 | 154 |
| Obciążenie cieplne (T _{biv} -7°C) | | | kW | 2,5 | 2,5 |
| SCOP | | | W/W | 4,6 | 4,6 |
| Klasa wydajności energetycznej - grzanie | | | | A++ | A++ |
| Roczne zużycie energii - grzanie | | | kWh/a | 775 | 775 |
| Osuszanie | | | l/h | 1 | 1,2 |
| Maksymalne zużycie energii | | | W | 2200 | 2200 |
| Maksymalny prąd pracy | | | A | 9,6 | 9,6 |
| Jednostka wewnętrzna | | | | VS26Xi | VS35Xi |
| Kod produktu EAN | | | | - | - |
| Prędkość wentylatora | W / Ś / N / C | obr/min | | 1150 / 950 / 850 / 750 | 1150 / 950 / 850 / 750 |
| Przepływ powietrza | W / Ś / N / C | m³/h | | 558 / 478 / 384 / 240 | 558 / 478 / 384 / 240 |
| Poziom ciśnienia akustycznego | W / Ś / N / C | dB(A) | | 37 / 26 / 22 / 20 | 37 / 26 / 22 / 20 |
| Poziom mocy akustycznej | | dB(A) | | 51 | 51 |
| Pobór mocy | | W | | 26 | 26 |
| Prąd pracy | | A | | 0,1 | 0,1 |
| Wymiary netto | S × G × W | mm | | 897 × 182 × 312 | 897 × 182 × 312 |
| Wymiary brutto | S × G × W | mm | | 985 × 260 × 385 | 985 × 260 × 385 |
| Waga netto / Waga brutto | | | kg | 10,5 / 14,2 | 10,5 / 14,2 |
| Odpływ skroplin | | | mm | 16 | 16 |
| Jednostka zewnętrzna | | | | VO26Xo | VO35Xo |
| Kod produktu EAN | | | | - | - |
| Prędkość wentylatora | W / Ś / N | obr/min | | 800 / 620 / 450 | 800 / 620 / 450 |
| Maksymalny przepływ powietrza | | m³/h | | 2150 | 2150 |
| Poziom ciśnienia akustycznego | | dB(A) | | 54 | 54 |
| Poziom mocy akustycznej | | dB(A) | | 60 | 60 |
| Wymiary netto | S × G × W | mm | | 765 × 303 × 555 | 765 × 303 × 555 |
| Wymiary brutto | S × G × W | mm | | 887 × 337 × 610 | 887 × 337 × 610 |
| Rozstaw mocowań | | S × G (mm) | | 452 × 286 | 452 × 286 |
| Waga netto / Waga brutto | | | kg | 26,7 / 29,1 | 26,7 / 29,1 |
| Czynnik chłodniczy | Typ | | | R32 | R32 |
| | GWP | | | 675 | 675 |
| | Ilość (do 5mb) | | kg | 0,62 | 0,62 |
| | | | TCO _{2eq} | 0,42 | 0,42 |
| Ilość (pow. 5mb) | | g/mb | 12 | 12 | |
| Przyłącza rur | Ciecz / Gaz | mm (cale) | | Φ6,35 / Φ9,52 (1/4" / 3/8") | Φ6,35 / Φ9,52 (1/4" / 3/8") |
| Maksymalna długość instalacji | | | m | 25 | 25 |
| Maksymalna różnica poziomów | | | m | 10 | 10 |
| Typ sprężarki | | | | Rotacyjna DC | Rotacyjna DC |
| Rodzaj zasilania jednostki zewnętrznej | | | V-Hz, Ø | 220-240-50, 1f | 220-240-50, 1f |
| Zabezpieczenie | | | A | C10 | C10 |
| Przewody zasilające: jednostka zewnętrzna | | | il. × mm² | 3 × 1,5 | 3 × 1,5 |
| Przewody sterujące i zasilające: jednostka zewn. - wewn. | | | il. × mm² | 5 × 1,5 | 5 × 1,5 |
| Przewody sterujące i zasilające: jednostka Hiro - wewn. | | | il. × mm² | 4 × 1,5 | 4 × 1,5 |
| Zakres pracy w pomieszczeniu (Chłodzenie / Grzanie) | | | °C | 17~32 / 0~30 | 17~32 / 0~30 |
| Zakres pracy na zewnątrz (Chłodzenie / Grzanie) | | | °C | -15~50 / -22~30 | -15~50 / -22~30 |
| Kompatybilność z systemami | | | | | |
| 1:1 SINGLE | | | | • | • |
| 1:2 DUAL | | | | | |
| 1:X MULTI S-LINE | | | | • | • |
| 1:X MULTI N-LINE | | | | | |

T- Turbo; W - Wysoki; Ś - Średni; N - Niski; ŚN - Średnio niski; C - Cichy



Klimatyzator ścienny **Luve**

Rotenso Luve, poza doskonałymi parametrami pracy, wyróżnia się wysoką estetyką i jakością wykonania.

Luve zwraca uwagę niebanalną, skupioną na owalach geometrią, która zachwyci miłośników prostej formy i modernizmu.

Boki białego panelu klimatyzatora zdobią dyskretne przetłoczenia i srebrne lamowania. Idealnie przylegająca do panelu frontowego żaluzja to zasługa wysokiej jakości wykonania oraz użytych materiałów.

Na doświadczenie komfortu klimatyzacji Luve składają się żaluzja 180° oraz technologia Windless, dzięki którym schłodzone powietrze jest uwalniane maksymalnie rozproszonym strumieniem przepływającym poprzez 1330 mikroperforacji. Pozwala to także na cichą pracę urządzenia – na najniższym biegu wentylatora głośność to zaledwie 18 dB.

Dodatkowo żaluzja 180° pozwala użytkownikowi na bardzo szeroki kąt sterowania strumieniem przepływu powietrza, a tym samym osiągnięcie komfortu termicznego.

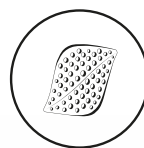

KOMFORTOWY
NAWIEW WINDLESS

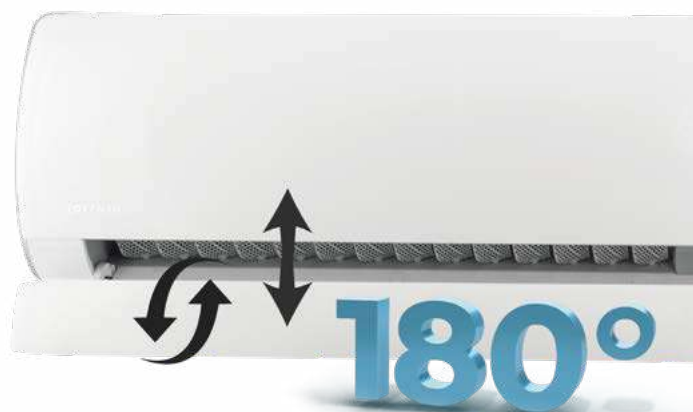

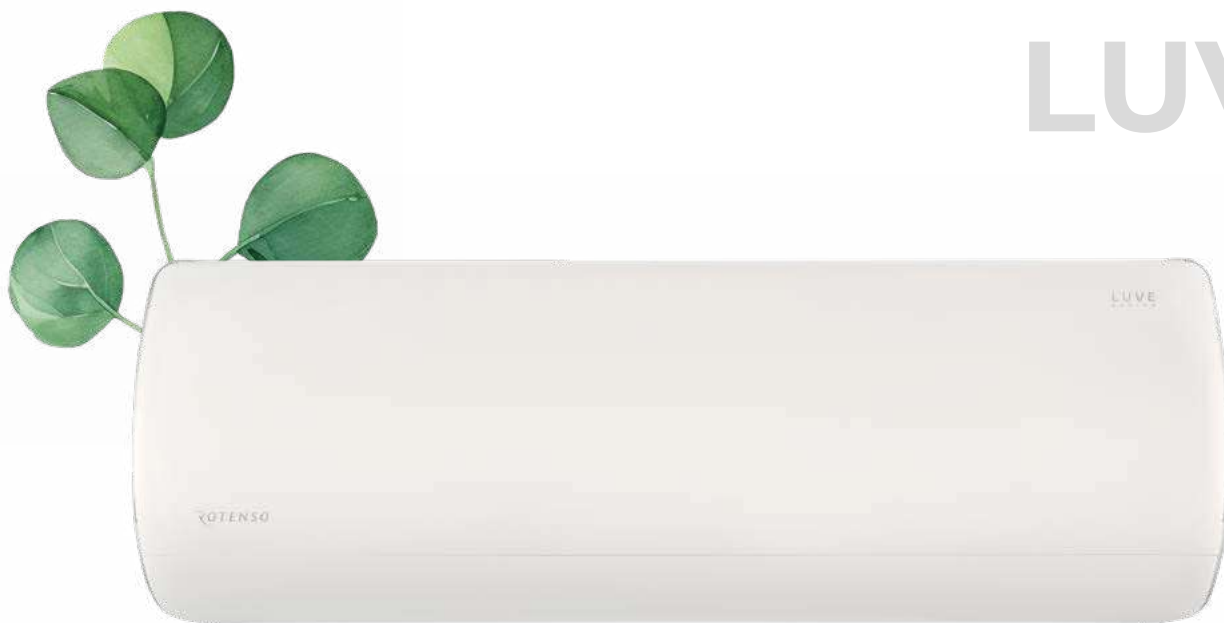

Premium design

Luve zwraca uwagę niebanalną, skupioną na owalach geometrią. Obudowa wykonana w wysokim połysku w połączeniu ze srebrnymi wykończeniami podkreśla wysoką jakość urządzenia.



Komfortowy nawiew Windless

Dzięki technologii Windless - klimatyzator uwalnia powietrze delikatnym, maksymalnie rozproszonym strumieniem poprzez 1330 mikrootworów.



Automatyczne żaluzje 4D

Wbudowane siłowniki umożliwiają sterowanie pracą żaluzji pionowej i poziomej, za pomocą pilota lub sterownika ściennego. Gwarantuje to najwyższy komfort obsługi i zapewnia wydajne rozprowadzenie powietrza w pomieszczeniu.



Żaluzja 180°

Żaluzja pozioma pracująca w dwóch niezależnych płaszczyznach pozwala na precyzyjny nawiew powietrza w dowolnym kierunku w zakresie 180° góra/dół.



Funkcja SMART Wi-Fi

Dzięki wykorzystaniu funkcji SMART Wi-Fi oraz modemu Wi-Fi, urządzeniem możesz sterować za pomocą tabletu lub smartfona zarówno w domu, jak i poza nim.



Grzanie w niskiej temp. zewn. -22°C

Zastosowana technologia oraz wbudowany pakiet pracy całorocznej umożliwia sprawną pracę klimatyzatora nawet w ekstremalnych warunkach pogodowych jako jedyne źródło ciepła. Klimatyzator skutecznie ogrzeje pomieszczenie nawet przy -22°C.

KLASYCZNY I ELEGANCKI DESIGN



92



METALICZNE DETALE
PRZETŁOCZENIA POWIERZCHNI



PRAWIE NIEWIDOCZNA ŻALUZA



WYSOKI POŁYSK OBUDOWY



Luce zwraca uwagę niebanalną, skupioną na owalach geometrią.

Boki panelu frontowego wykończonego na wysoki połysk zdobią dyskretne przetłoczenia i srebrne lamowania.

Idealnie przylegająca do panelu frontowego żaluzja to zasługa wysokiej jakości wykonania oraz użytych materiałów.

Wysoki połysk obudowy urządzenia, srebrne wykończenia oraz staranne wykonanie podkreślają wysoką jakość klimatyzatora.

A TAKŻE **CICHY** **I KOMFORTOWY** NAWIEW



REGULOWANA ŻALUZJA:

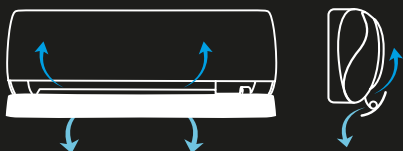
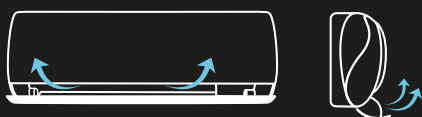

WACHLOWANIE ŻALUZJI:

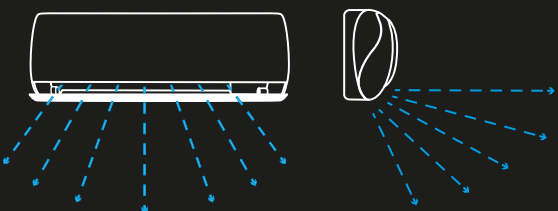
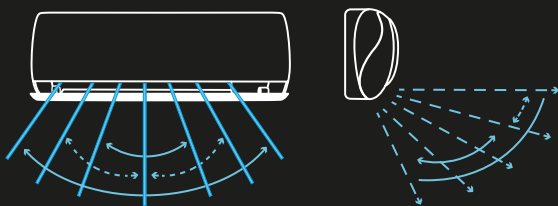

Cicha praca
tylko 18 dB

93

Cicha praca

Urządzenie może pracować w trybie super cichym, dzięki czemu nie zakłóca nocnego wypoczynku.



Technologia Windless

Stworzona dla doświadczenia komfortu technologia Windless to niespotykane dotąd delikatne ruchy powietrza uwalniane maksymalnie rozproszonym strumieniem.

Luve

3,6 kW



N-LINE

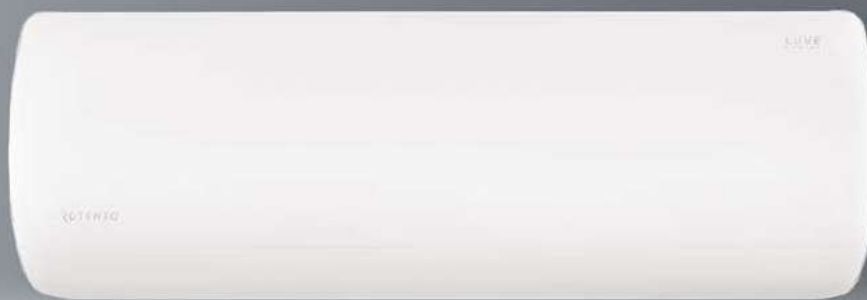

- SCOP 4,6
- Wi-Fi
- 22°C
- 4D
- Heating coil icon
- Water filter icon
- 5 LAT GWARANCJI
- PZH ATEST

Cechy urządzenia

94

| | | | | | | | |
|---------------------------------------|--------------------------------|--|--|--|--------------------------------|--------------------------------|-----------------------------|
| | | | | | | | |
| Digital DC Inverter SKY® | Automatyczne oczyszczanie iAIR | Automatyczne oczyszczanie iClean | Filtr 3w1 (Ka + Si.Ion + wit.C) iAIR (*) | Filtr 3w1 (Fot. + Ak.W + Nano) iAIR (**) | Filtr elektrostatyczny HD iAIR | Tryb super cichy eMOTO | Automatyczne żaluzje 4D |
| | | | | | | | |
| Żaluzja 180° | Tryb Windless eMOTO | Tryb turbo eMOTO | System kontroli nawiewu eMOTO | Tryb Eco eMOTO | Szeroki kąt nawiewu eMOTO | Funkcja SMART Wi-Fi | Czujnik zmierzchu SMART (1) |
| | | | | | | | |
| Wł./wył. wyświetlacza SMART na panelu | Tryb SMART Follow | Pilot bezprzewodowy | Funkcja ogrzewania SMART 8°C | Pamięć ustawienia żaluzji | Pamięć autorestartu | Antykorozyjne pozłacane lamele | Grzałka tacy ociekowej |
| | | | | | | | |
| Wyrzwanie sprężarki uzwojeniem | Programator czasowy | Chłodzenie w niskiej temp. zewn. -15°C | Grzanie w niskiej temp. zewn. -22°C | 1-stronne odprowadzenie skroplin | Funkcja autodiagnozy | Funkcja snu | |

1. Funkcja dostępna z poziomu aplikacji mobilnej.

* Filtr iAIR 3w1: Katechinowy + Silver Ion + witamina C

** Filtr iAIR 3w1: Fotokatalityczny + Aktywny węgiel + Cold Nano

Specyfikacja techniczna

| Model | | | | Luve 3,6 kW | |
|--|------------------------|---------------------|------------------------------------|---------------------|--|
| Wydajność | Chłodzenie | Nom. (Min. - Maks.) | W | 3660 (800-4300) | |
| Pobór mocy | | Nom. (Min. - Maks.) | W | 966 (240-1600) | |
| Prąd pracy | | Nom. (Min. - Maks.) | A | 4,2 (1,0-7,0) | |
| Wydajność | Grzanie | Nom. (Min. - Maks.) | W | 3940 (800-4500) | |
| Pobór mocy | | Nom. (Min. - Maks.) | W | 1010 (240-1750) | |
| Prąd pracy | | Nom. (Min. - Maks.) | A | 4,4 (1,0-7,6) | |
| Rodzaj rewersyjnej pompy ciepła | | | | powietrze-powietrze | |
| Obciążenie chłodnicze | | | kW | 3,6 | |
| SEER | | | W/W | 8,5 | |
| Klasa wydajności energetycznej - chłodzenie | | | | A+++ | |
| Roczne zużycie energii - chłodzenie | | | kWh/a | 148 | |
| Obciążenie cieplne (Tbiv -7°C) | | | kW | 2,7 | |
| SCOP | | | W/W | 4,6 | |
| Klasa wydajności energetycznej - grzanie | | | | A++ | |
| Roczne zużycie energii - grzanie | | | kWh/a | 822 | |
| Osuszanie | | | l/h | 1,2 | |
| Maksymalne zużycie energii | | | W | 1750 | |
| Maksymalny prąd pracy | | | A | 7,6 | |
| Jednostka wewnętrzna | | | | LE35Xi | |
| Kod produktu EAN | | | | 5905567601101 | |
| Prędkość wentylatora | T / W / Ś / N / ŚN / C | obr/min | 1100 / 930 / 840 / 750 / 700 / 560 | | |
| Przepływ powietrza | T / W / Ś / N / ŚN / C | m³/h | 572 / 482 / 402 / 360 / 290 / 210 | | |
| Poziom ciśnienia akustycznego | T / W / Ś / N / ŚN / C | dB(A) | 41 / 38 / 33 / 25 / 21 / 18 | | |
| Poziom mocy akustycznej | | dB(A) | 53 | | |
| Pobór mocy | | W | 24 | | |
| Prąd pracy | | A | 0,1 | | |
| Wymiary netto | S × G × W | mm | 883 × 195 × 310 | | |
| Wymiary brutto | S × G × W | mm | 964 × 262 × 375 | | |
| Waga netto / Waga brutto | | kg | 10,5 / 13 | | |
| Odpływ skroplin | | mm | 16 | | |
| Jednostka zewnętrzna | | | | LE35Xo | |
| Kod produktu EAN | | | | 5905567601118 | |
| Prędkość wentylatora | W / Ś / N | obr/min | 835 / 722 / 478 | | |
| Maksymalny przepływ powietrza | | m³/h | 2200 | | |
| Poziom ciśnienia akustycznego | | dB(A) | 52 | | |
| Poziom mocy akustycznej | | dB(A) | 62 | | |
| Wymiary netto | S × G × W | mm | 795 × 305 × 551 | | |
| Wymiary brutto | S × G × W | mm | 835 × 340 × 585 | | |
| Rozstaw mocowań | | S × G (mm) | 434 × 278 | | |
| Waga netto / Waga brutto | | kg | 28 / 32 | | |
| Czynnik chłodniczy | Typ | | R32 | | |
| | GWP | | 675 | | |
| | Ilość (do 5mb) | kg | 0,80 | | |
| | | TCO ₂ eq | 0,54 | | |
| Ilość (pow. 5mb) | g/mb | 12 | | | |
| Przyłącza rur | Ciecz / Gaz | mm (cale) | Φ6,35 / Φ9,52 (1/4" / 3/8") | | |
| Maksymalna długość instalacji | | m | 25 | | |
| Maksymalna różnica poziomów | | m | 10 | | |
| Typ sprężarki | | | | Rotacyjna DC | |
| Rodzaj zasilania jednostki zewnętrznej | | V-Hz, Ø | 220-240-50, 1f | | |
| Zabezpieczenie | | A | C10 | | |
| Przewody zasilające: jednostka wewnętrzna | | il. × mm² | 3 × 1,5 | | |
| Przewody sterujące i zasilające: jednostka wewn. - zewn. | | il. × mm² | 4 × 1,5 | | |
| Przewody sterujące i zasilające: jednostka Hiro - wewn. | | il. × mm² | - | | |
| Zakres pracy w pomieszczeniu (Chłodzenie / Grzanie) | | °C | 16~32 / 0~30 | | |
| Zakres pracy na zewnątrz (Chłodzenie / Grzanie) | | °C | -15~53 / -22~30 | | |
| Kompatybilność z systemami | | | | | |
| 1:1 SINGLE | | | | ● | |
| 1:2 DUAL | | | | | |
| 1:X MULTI S-LINE | | | | | |
| 1:X MULTI N-LINE | | | | | |

T- Turbo; W - Wysoki; Ś - Średni; N - Niski; ŚN - Średnio niski; C - Cichy



Klimatyzator ścienny **Revio**

Flagowy klimatyzator Rotenso Revio zaprojektowaliśmy, aby zaspokoić Twoją potrzebę bezpieczeństwa i komfortu.

Ulepszona technologia, design oraz funkcje nowego klimatyzatora Generacji X są naszą odpowiedzią na potrzeby nowej rzeczywistości. Oszczędny, całoroczny klimatyzator pracuje efektywnie w trybie grzania przy niskich temperaturach zewnętrznych do -25°C .

Revio cechuje się niespotykaną dotąd łatwością montażu jednostki wewnętrznej, która posiada tylko jedną śrubę i 4 zatrzaski. Co ważne, jednostkę można zamontować w odległości już 5 cm od sufitu.

Klimatyzator posiada wyjątkowo prosty dostęp do filtrów, dzięki górnej pokrywie mocowanej innowacyjnie za pomocą magnesów.

Dzięki temu, w prosty sposób możesz je samodzielnie czyścić.

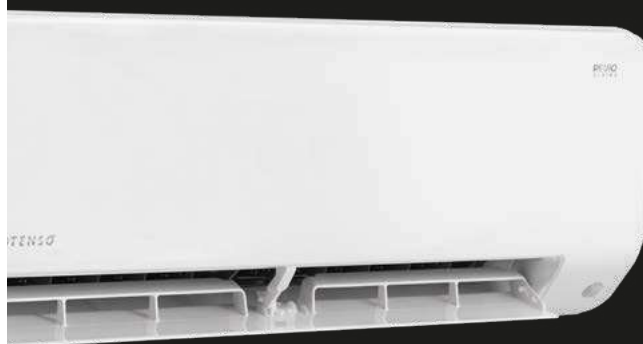

FUNKCJE: SMART **ECO EYE**, SMART **EYE AWAY**





Funkcja **SMART Eye Away**

Inteligentne oko wykrywa aktywność osoby znajdującej się w pomieszczeniu i pozwala regulować poziomy kąt przepływu powietrza, aby zaimplementować sposób nawiewu unikający osoby znajdującej się w pomieszczeniu.



Funkcja **SMART ECO Eye**

Inteligentne oko wykrywa aktywność osoby znajdującej się w pomieszczeniu. Urządzenie uruchomi tryb ECO, jeśli nie zauważy obecności człowieka w pomieszczeniu przez dłużej niż 30 min.



Automatyczne **oczyszczanie iClean**

Funkcja iClean to zaawansowana funkcja samooczyszczenia wymiennika jednostki wewnętrznej klimatyzatora. Polega ona na maksymalnym wychłodzeniu, a następnie maksymalnym wygrzaniu wymiennika. Funkcja ma na celu wyeliminowanie niepożądanych bakterii i grzybów.



Łatwa konserwacja **i montaż**

Demontaż urządzenia, którego konstrukcja jest oparta na jednej śrubie i 4 zatrzaskach, nie zajmuje więcej niż minutę. **Tak, 1 minutę!** Zaletą jest także możliwość szybkiej wymiany filtrów, która nie wymaga demontażu przedniego panelu klimatyzatora, a jedynie uwolnienia z magnesów jego górnej pokrywy. Taka budowa umożliwia montaż klimatyzatora w odległości już **5 cm od sufitu**.



Super **Jonizator iAIR**

Poprzez wytworzenie ujemnych jonów tlenu Super Jonizator iAIR eliminuje z powietrza wirusy, bakterie, roztocza oraz alergeny. Nieprzyjemne zapachy zostają usunięte praktycznie natychmiast po kontakcie jonizatora z zanieczyszczonym powietrzem.



Grzanie **nawet przy -25°C**

Zastosowana technologia inwerterowa umożliwia sprawną pracę klimatyzatora nawet przy niskich temperaturach na zewnątrz. Revio skutecznie ogrzeje pomieszczenie nawet przy -25°C.

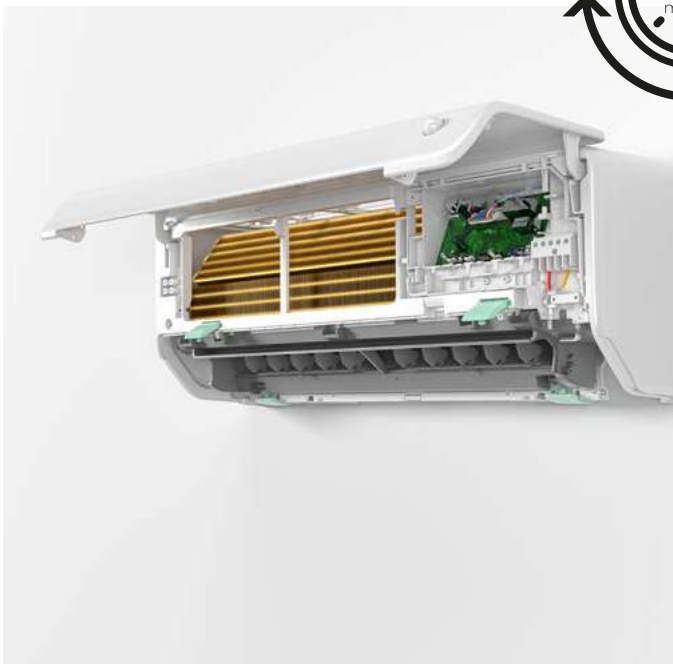
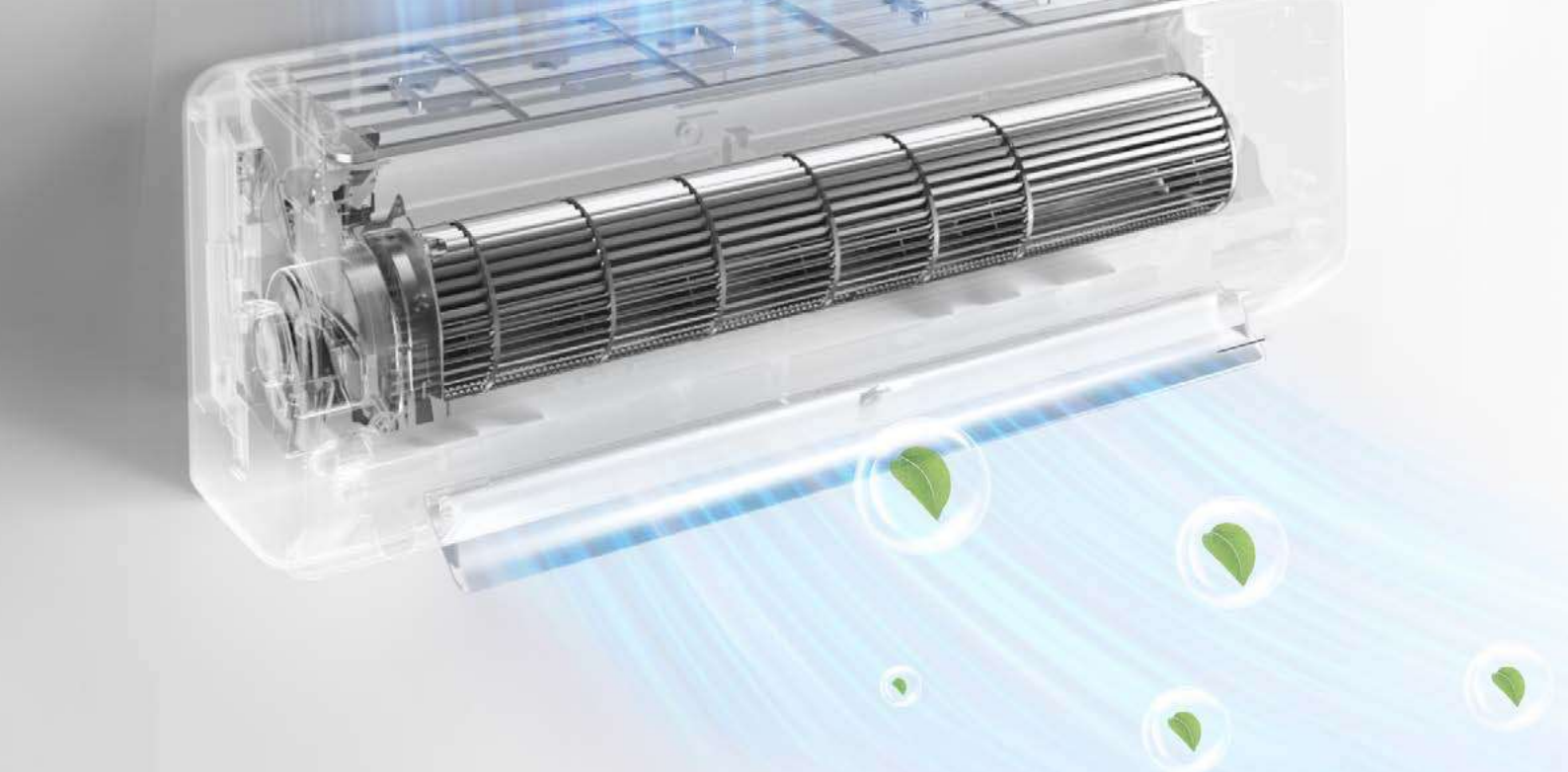

REVIO LUCJA

1 MINUTA

1 ŚRUBA

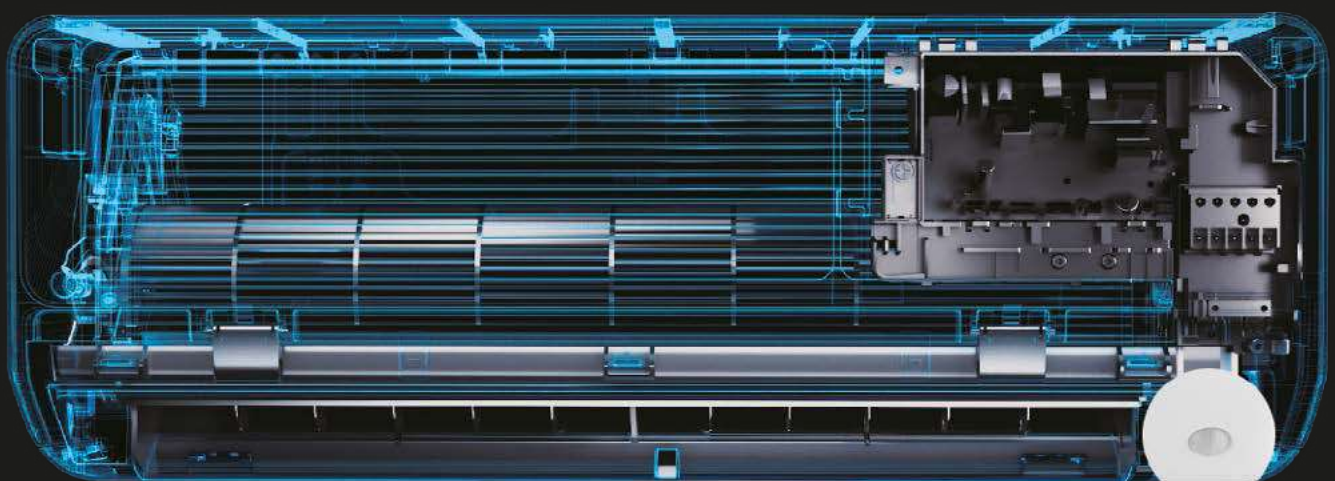

99

Revio został wyposażony w funkcję Eco Eye. Inteligentne oko wykrywa aktywność osób przebywających w pomieszczeniu i umożliwia dostosowanie nawiewu powietrza w taki sposób, aby unikać bezpośredniego nawiewu na nie.

System automatycznie sterowanych żaluzji 4D eMOTO kontroluje zarówno poziome, jak i pionowe żaluzje, co zapewnia wyjątkowe poczucie komfortu w klimatyzowanym pomieszczeniu. Oczekiwania wymagających klientów spełnią także doskonałe parametry urządzenia.

Większa powierzchnia zaciągu powietrza o 23,5% zapewnia lepszą efektywność pracy urządzenia.

Revio posiada wyróżniające wskaźniki SEER i SCOP (sezonowe efektywności energetyczne w trybie chłodzenia i grzania), a także wysoką klasę efektywności energetycznej. Oszczędny całoroczny klimatyzator pracuje w trybie grzania przy niskich temperaturach zewnętrznych do -25°C , dzięki czemu może być jedynym źródłem ciepła.

Revio

2,7-7,0 kW



S-LINE

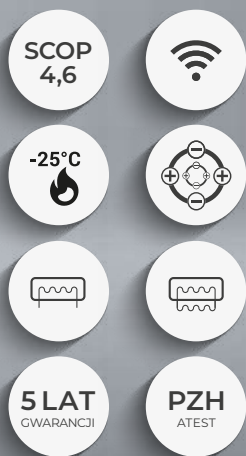
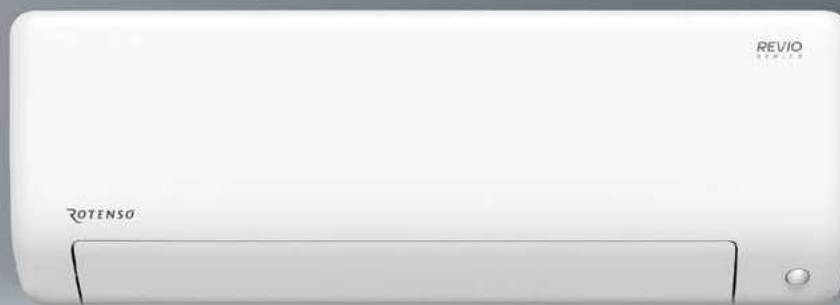

Cechy urządzenia

100



Digital DC Inverter SKY®



Automatyczne oczyszczanie iClean⁽¹⁾



Super Jonizator iAIR



Filtr Cold Nano iAIR



Filtr antybakteryjny HEPA iAIR



Filtr elektrostatyczny HD iAIR



Tryb super cichy eMOTO⁽¹⁾



Automatyczne żaluzje 4D



Tryb turbo eMOTO⁽¹⁾



System kontroli nawiewu eMOTO



Tryb Eco eMOTO⁽¹⁾



Szeroki kąt nawiewu eMOTO



Funkcja SMART Wi-Fi



Czujnik wilgotności⁽¹⁾⁽³⁾



Funkcja SMART Eye Away⁽¹⁾



Funkcja SMART Eco Eye⁽¹⁾



Port SMART sterownika przewodowego⁽²⁾



Wł.wył.wyświetlacza SMART na panelu



Tryb SMART Follow



Pilot bezprzewodowy



Sterownik przewodowy⁽²⁾



Funkcja ogrzewania SMART 8°C⁽¹⁾



Pamięć ustawienia żaluzji



1W tryb czuwania⁽¹⁾



Pamięć autorestartu



Antykorozyjne pozłacane lamele



Grzałka tacy ociekowej



Grzałka karteru sprężarki



Tryb cichy



Programator czasowy



Chłodzenie w niskiej temp. zewn. -15°C



Grzanie w niskiej temp. zewn. -25°C⁽¹⁾



2-stronne odprowadzenie skroplin



Funkcja autodiagnozy



Funkcja snu



BMS Modbus⁽²⁾



BMS Bacnet⁽²⁾

1. Funkcja niedostępna w systemie Multi Split. 2. Funkcja dostępna jako opcja. 3. Funkcja dostępna z poziomu aplikacji mobilnej.

Specyfikacja techniczna

| Model | | | | Revio 2,7 kW | Revio 3,5 kW | Revio 5,3 kW | Revio 7,0 kW |
|--|----------------|---------------------|-----------------------|------------------------|------------------------|------------------------|---------------------|
| Wydajność | Chłodzenie | Nom. (Min. - Maks.) | W | 2725 (1319-3810) | 3517 (1319-3956) | 5275 (1993-6125) | 7034 (2110-8206) |
| Pobór mocy | | Nom. (Min. - Maks.) | W | 600 (130-1200) | 880 (130-1250) | 1318 (160-1787) | 1760 (420-3200) |
| Prąd pracy | | Nom. (Min. - Maks.) | A | 2,6 (0,6-5,2) | 3,8 (0,6-5,4) | 5,7 (0,7-7,8) | 7,7 (1,8-13,9) |
| Wydajność | Grzanie | Nom. (Min. - Maks.) | W | 3136 (880-4396) | 3956 (879-4543) | 5568 (1348-6770) | 7327 (1553-8206) |
| Pobór mocy | | Nom. (Min. - Maks.) | W | 690 (120-1400) | 990 (120-1450) | 1500 (230-1695) | 1975 (300-3100) |
| Prąd pracy | | Nom. (Min. - Maks.) | A | 3,0 (0,5-6,1) | 4,3 (0,5-6,3) | 6,5 (1,0-7,4) | 8,6 (1,3-13,5) |
| Rodzaj rewersyjnej pompy ciepła | | | | powietrze-powietrze | powietrze-powietrze | powietrze-powietrze | powietrze-powietrze |
| Obciążenie chłodnicze | | | kW | 2,6 | 3,5 | 5,3 | 7,0 |
| SEER | | | W/W | 8,6 | 8,5 | 8,5 | 8,5 |
| Klasa wydajności energetycznej - chłodzenie | | | | A+++ | A+++ | A+++ | A+++ |
| Roczne zużycie energii - chłodzenie | | | kWh/a | 106 | 144 | 220 | 288 |
| Obciążenie cieplne (T _{biv} - 7°C) | | | kW | 2,4 | 2,4 | 4,3 | 5,0 |
| SCOP | | | W/W | 4,6 | 4,6 | 4,3 | 4,2 |
| Klasa wydajności energetycznej - grzanie | | | | A++ | A++ | A+ | A+ |
| Roczne zużycie energii - grzanie | | | kWh/a | 731 | 731 | 1400 | 1666 |
| Osuszanie | | | l/h | 1,0 | 1,2 | 1,8 | 2,7 |
| Maksymalne zużycie energii | | | W | 2300 | 2300 | 2800 | 3700 |
| Maksymalny prąd pracy | | | A | 10,0 | 10,0 | 12,2 | 16,1 |
| Jednostka wewnętrzna | | | | RO26Xi | RO35Xi | RO50Xi | RO70Xi |
| Kod produktu EAN | | | | 5905567601125 | 5905567601132 | 5905567606229 | 5905567601156 |
| Prędkość wentylatora | W / Ś / N / C | obr/min | 960 / 830 / 730 / 630 | 1000 / 850 / 775 / 700 | 1050 / 882 / 798 / 714 | 1000 / 850 / 775 / 700 | |
| Przepływ powietrza | W / Ś / N / C | m³/h | 530 / 440 / 360 / 280 | 560 / 470 / 380 / 290 | 685 / 580 / 490 / 400 | 1092 / 724 / 552 / 379 | |
| Poziom ciśnienia akustycznego | W / Ś / N / C | dB(A) | 37 / 32 / 21,5 / 20,5 | 40 / 33 / 22 / 21 | 41 / 35 / 23 / 22 | 44,5 / 40 / 33 / 21 | |
| Poziom mocy akustycznej | | dB(A) | 58 | 59 | 59 | 65 | |
| Pobór mocy | | W | 50 | 50 | 36 | 58 | |
| Prąd pracy | | A | 0,2 | 0,2 | 0,2 | 0,3 | |
| Wymiary netto | S × G × W | mm | 795 × 225 × 295 | 795 × 225 × 295 | 965 × 239 × 319 | 1140 × 275 × 370 | |
| Wymiary brutto | S × G × W | mm | 870 × 305 × 370 | 870 × 305 × 370 | 1045 × 325 × 400 | 1230 × 355 × 455 | |
| Waga netto / Waga brutto | | | kg | 10,2 / 13 | 10,2 / 13 | 12,3 / 16,4 | 20 / 25,3 |
| Odpływ skroplin | | | mm | 16 | 16 | 16 | 16 |
| Jednostka zewnętrzna | | | | RO26Xo | RO35Xo | RO50Xo | RO70Xo |
| Kod produktu EAN | | | | 5905567601163 | 5905567601170 | 5905567606236 | 5905567601194 |
| Prędkość wentylatora | W / Ś / N | obr/min | 760 / 555 / 350 | 760 / 555 / 350 | 700 / 615 / 530 | 830 / 700 / 550 | |
| Maksymalny przepływ powietrza | | m³/h | 2200 | 2200 | 3500 | 3500 | |
| Poziom ciśnienia akustycznego | | dB(A) | 57 | 57,5 | 56 | 58,5 | |
| Poziom mocy akustycznej | | dB(A) | 64 | 65 | 65 | 68 | |
| Wymiary netto | S × G × W | mm | 805 × 330 × 554 | 805 × 330 × 554 | 890 × 342 × 673 | 890 × 342 × 673 | |
| Wymiary brutto | S × G × W | mm | 915 × 370 × 615 | 915 × 370 × 615 | 995 × 398 × 740 | 995 × 398 × 740 | |
| Rozstaw mocowań | | S × G (mm) | 511 × 317 | 511 × 317 | 663 × 348 | 663 × 348 | |
| Waga netto / Waga brutto | | | kg | 28,4 / 31 | 28,4 / 31 | 38,8 / 41,9 | 45,6 / 48,8 |
| Czynnik chłodniczy | Typ | | R32 | R32 | R32 | R32 | |
| | GWP | | 675 | 675 | 675 | 675 | |
| | Ilość (do 5mb) | kg | 0,69 | 0,69 | 1,10 | 1,50 | |
| | | TCO _{2eq} | 0,47 | 0,47 | 0,74 | 1,01 | |
| Ilość (pow. 5mb) | g/mb | 12 | 12 | 12 | 24 | | |
| | Przyłącza rur | | Ciecz / Gaz | mm (cale) | mm (cale) | mm (cale) | mm (cale) |
| Maksymalna długość instalacji | | | m | 25 | 25 | 30 | 50 |
| Maksymalna różnica poziomów | | | m | 10 | 10 | 20 | 25 |
| Typ sprężarki | | | | Rotacyjna DC | Rotacyjna DC | Rotacyjna DC | Rotacyjna DC |
| Rodzaj zasilania jednostki zewnętrznej | | | V-Hz, Ø | 220-240-50, 1f | 220-240-50, 1f | 220-240-50, 1f | 220-240-50, 1f |
| Zabezpieczenie | | | A | C10 | C10 | C16 | C16 |
| Przewody zasilające: jednostka zewnętrzna | | | il. × mm² | 3 × 1,5 | 3 × 1,5 | 3 × 2,5 | 3 × 2,5 |
| Przewody sterujące i zasilające: jednostka zewn. - wewn. | | | il. × mm² | 5 × 1,5 | 5 × 1,5 | 5 × 2,5 | 5 × 2,5 |
| Przewody sterujące i zasilające: jednostka Hiro - wewn. | | | il. × mm² | 4 × 1,5 | 4 × 1,5 | 4 × 1,5 | 4 × 1,5 |
| Zakres pracy w pomieszczeniu (Chłodzenie / Grzanie) | | | °C | 16-32 / 0-30 | 16-32 / 0-30 | 16-32 / 0-30 | 16-32 / 0-30 |
| Zakres pracy na zewnątrz (Chłodzenie / Grzanie) | | | °C | -15-50 / -25-30 | -15-50 / -25-30 | -15-50 / -25-30 | -15-50 / -25-30 |
| Kompatybilność z systemami | | | | | | | |
| 1:1 SINGLE | | | | • | • | • | • |
| 1:2 DUAL | | | | | | | |
| 1:X MULTI S-LINE | | | | • | • | • | • |
| 1:X MULTI N-LINE | | | | | | | |

T- Turbo; W - Wysoki; Ś - Średni; N - Niski; ŚN - Średnio niski; C - Cichy

Dla jednostki RO70Xi o przyłączach Ø9.52 (3/8") i Ø15.9 (5/8") w układach MULTI konieczna redukcja przy jednostce zewnętrznej na Ø6.35 (1/4") i Ø12.7 (1/2").



Klimatyzator ścienny **Teta**

Klimatyzator Teta stworzyliśmy jako nowoczesne, całoroczne urządzenie do chłodzenia i grzania, dbające o komfort i jakość powietrza w Twoim pomieszczeniu.

Oszczędny design, minimalistyczna forma i całkowicie matowy panel stwarzają nieograniczone możliwości aranżacji wnętrza. Teta Mirror to głęboka czerń matowej obudowy połączona z czarnym lustrzanym czołem składają się na nowoczesny i uniwersalny wygląd klimatyzatora, który sprawdzi się we wnętrzach o różnym stylu.

Niezawodność funkcji grzewczej, nawet przy niskich temperaturach zewnętrznych do -25°C , pozwala wykorzystać klimatyzator jako jedyne źródło ciepła w domu lub mieszkaniu.

Poczuj komfort dzięki technologii Windless. Teta uwalnia powietrze delikatnym, maksymalnie rozproszonym strumieniem poprzez niezliczoną ilość mikrootworów. Dzięki funkcji samooczyszczania oraz 11-stopniowemu systemowi poprawy jakości powietrza, Teta dba o Twoje zdrowie. Wbudowana lampa LED UV i Super Jonizator bipolarny skutecznie eliminują drobnoustroje, bakterie, grzyby i substancje toksyczne sprawiając, że w klimatyzowanym pomieszczeniu powietrze jest zdrowsze.

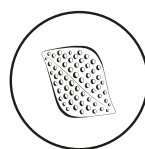

KOMFORTOWY
NAWIEW WINDLESS



Matowa obudowa

Klimatyzator Teta posiada matową obudowę w dwóch wariantach kolorystycznych: białym i czarnym. Teta Mirror to ponadto wersja z lustrzanym panelem przednim.



Komfortowy nawiew Windless

Dzięki technologii Windless – Teta uwalnia powietrze delikatnym, maksymalnie rozproszonym strumieniem poprzez 975 mikrootworów. Wszystko dla Twojej przyjemności.

103



Lampa UV

Wbudowana lampa LED UV iAIR skutecznie eliminuje drobnoustroje, bakterie, grzyby i substancje toksyczne, sprawiając, że w pomieszczeniu powietrze jest zdrowsze.



12 etapów oczyszczania PureR Stage

System zdrowego powietrza składa się aż z 12 etapów oczyszczania i filtracji powietrza. Usuwa z otoczenia większość szkodliwych bakterii, wirusów, roztoczy i grzybów, abyś mógł oddychać czystym i zdrowym powietrzem.



Super Jonizator bipolarny iAIR

Poprzez wytworzenie ujemnych jonów tlenu Super Jonizator iAIR eliminuje z powietrza wirusy, bakterie, roztocza oraz alergeny. Nieprzyjemne zapachy zostają usunięte praktycznie natychmiast po kontakcie jonizatora z zanieczyszczonym powietrzem.



Grzanie przy -25°C

Zastosowana technologia oraz wbudowany pakiet zimowy umożliwiają sprawną pracę klimatyzatora nawet w ekstremalnych warunkach pogodowych. Klimatyzator skutecznie ogrzeje pomieszczenie nawet przy niskich temperaturach zewnętrznych.

TETA

MIRROR

WIBKOB



104



ŁATWY

SERWIS

3x



SZYBKA

KONSERWACJA

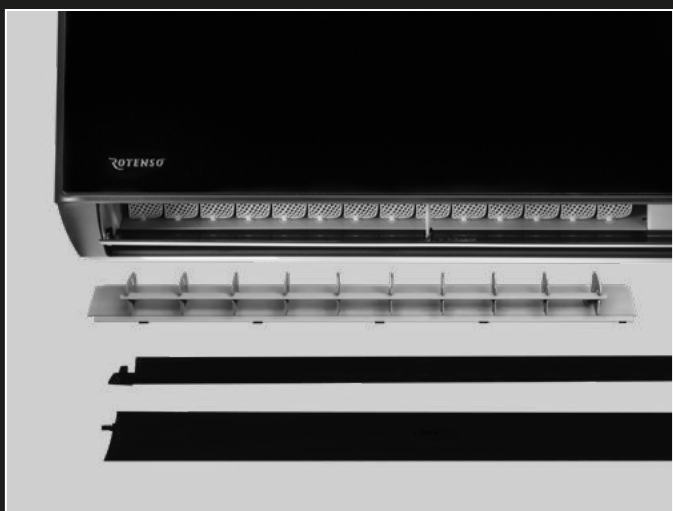

Dzięki unikalnej konstrukcji obudowy klimatyzatora opartej na 3 śrubach, serwis i konserwacja modelu Teta jest znacznie szybsza w porównaniu do standardowych rozwiązań.





WINDLESS

DELIKATNY NAWIEW

Dzięki technologii Windless, Teta uwalnia powietrze delikatnym, maksymalnie rozproszonym strumieniem przy zaledwie 18 dB głośności. Funkcja Windless jest dostępna w trybie chłodzenia.

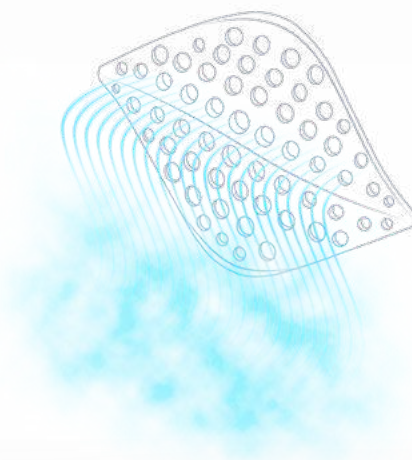

TETA

MIRROR

WIRROB



106



Minimalistyczna forma, głęboka czerń oraz ciekawy melanz faktur składają się na niezwykle elegancki design klimatyzatora.

Teta Mirror jest idealnym wyborem do wnętrz, w których czerń występuje w głównej roli. Połączenie matowej obudowy i lustrzanego panelu frontowego pozwala aranżować klimatyzator we wnętrzach łączących elementy wykonane z materiałów naturalnych z błyszczącymi dodatkami.



LUSTRZANY CZARNY PANEL



MATOWA
CZARNA
OBUDOWA



Teta

2,6-6,9 kW



N-LINE

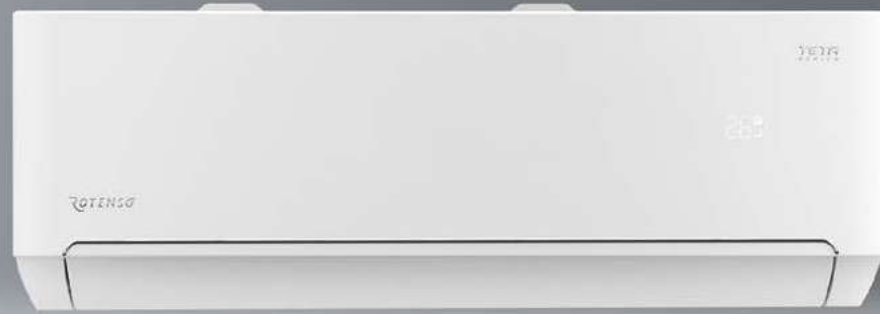

Cechy urządzenia

108

| | | | | | | | |
|--|----------------------------------|---|--|----------------------------------|---|---|--|
| | | | | | | | |
| Digital DC Inverter SKY® | Automatyczne oczyszczanie iAIR | Automatyczne oczyszczanie iClean ⁽¹⁾ | Super Jonizator iAIR | Lampa UV | Filtr 3w1 (Ka + Si.Ion + wit.C) iAIR ^(*) | Filtr 3w1 (Fot. + Ak.W + Nano) iAIR ^(**) | Filtr elektrostatyczny HD iAIR |
| | | | | | | | |
| Tryb super cichy eMOTO | Automatyczne załuzje 4D | Tryb Windless eMOTO | Tryb turbo eMOTO | System kontroli nawiewu eMOTO | Tryb Eco eMOTO ⁽¹⁾ | Szeroki kąt nawiewu eMOTO | Funkcja SMART Wi-Fi |
| | | | | | | | |
| Wł./wyl. wyświetlacza SMART na panelu | Tryb SMART Follow ⁽¹⁾ | Pilot bezprzewodowy | Funkcja ogrzewania SMART 8°C ⁽¹⁾ | Pamięć ustawienia żaluzji | Pamięć autorestartu | Antykorozyjne pozłacane lamele | Grzałka tacy ociekowej |
| | | | | | | | |
| Wgrzewanie sprężarki uzwojeniem ⁽¹⁾ | Programator czasowy | Chłodzenie w niskiej temp. zewn. -15°C | Grzanie w niskiej temp. zewn. -25°C ⁽¹⁾ | 2-stronne odprowadzenie skroplin | Funkcja autodiagnozy | Funkcja snu | Optymalizacja zużycia energii ⁽¹⁾ |

1. Funkcja niedostępna w systemie Multi Split.

* Filtr iAIR 3w1: Katechinowy + Silver Ion + witamina C

** Filtr iAIR 3w1: Fotokatalityczny + Aktywny węgiel + Cold Nano

Specyfikacja techniczna

| Model | | | | Teta 2,6 kw | Teta 3,5 kW | Teta 5,1 kW | Teta 6,9 kW |
|--|------------------------|---------------------|-------------------------------------|-------------------------------------|-------------------------------------|-------------------------------------|-----------------------------|
| Wydajność | Chłodzenie | Nom. (Min. - Maks.) | W | 2610 (940-3700) | 3510 (1000-4600) | 5100 (1250-5920) | 6910 (1830-7820) |
| Pobór mocy | | Nom. (Min. - Maks.) | W | 699 (240-1380) | 1000 (290-1510) | 1260 (330-2350) | 1940 (410-2830) |
| Prąd pracy | | Nom. (Min. - Maks.) | A | 3,0 (1,0-6,0) | 4,3 (1,3-6,6) | 5,5 (1,4-10,2) | 8,4 (1,8-12,3) |
| Wydajność | Grzanie | Nom. (Min. - Maks.) | W | 3000 (940-4000) | 3800 (1000-4900) | 5800 (1250-6690) | 7100 (1850-7960) |
| Pobór mocy | | Nom. (Min. - Maks.) | W | 740 (240-1552) | 970 (290-1720) | 1330 (340-2540) | 1810 (420-3010) |
| Prąd pracy | | Nom. (Min. - Maks.) | A | 3,2 (1,0-6,7) | 4,2 (1,3-7,5) | 5,8 (1,5-11,0) | 7,9 (1,8-13,1) |
| Rodzaj rewersyjnej pompy ciepła | | | | powietrze-powietrze | powietrze-powietrze | powietrze-powietrze | powietrze-powietrze |
| Obciążenie chłodnicze | | | kW | 2,6 | 3,5 | 5,1 | 6,9 |
| SEER | | | W/W | 8,5 | 8,5 | 8,5 | 8,5 |
| Klasa wydajności energetycznej - chłodzenie | | | | A+++ | A+++ | A+++ | A+++ |
| Roczne zużycie energii - chłodzenie | | | kWh/a | 108 | 145 | 210 | 285 |
| Obciążenie cieplne (T _{biv} -7°C) | | | kW | 2,4 | 2,6 | 4,5 | 5,5 |
| SCOP | | | W/W | 4,6 | 4,6 | 4,6 | 4,6 |
| Klasa wydajności energetycznej - grzanie | | | | A++ | A++ | A++ | A++ |
| Roczne zużycie energii - grzanie | | | kWh/a | 731 | 792 | 1370 | 1674 |
| Osuszanie | | | l/h | 1,0 | 1,2 | 1,8 | 2,0 |
| Maksymalne zużycie energii | | | W | 1552 | 1720 | 2540 | 3010 |
| Maksymalny prąd pracy | | | A | 6,7 | 7,5 | 11,1 | 13,1 |
| Jednostka wewnętrzna | | | | TA26Xi | TA35Xi | TA50Xi | TA70Xi |
| Kod produktu EAN | | | | 5905567606489 | 5905567601248 | 5905567601255 | 5905567606519 |
| Prędkość wentylatora | T / W / Ś / N / ŚN / C | obr/min | 1250 / 1080 / 920 / 800 / 700 / 650 | 1250 / 1100 / 930 / 850 / 750 / 650 | 1220 / 1130 / 990 / 910 / 850 / 750 | 1220 / 1130 / 990 / 910 / 850 / 750 | |
| Przepływ powietrza | T / W / Ś / N / ŚN / C | m³/h | 560 / 480 / 410 / 360 / 310 / 275 | 670 / 590 / 460 / 400 / 350 / 275 | 1000 / 930 / 810 / 700 / 610 / 490 | 1100 / 1030 / 910 / 780 / 690 / 540 | |
| Poziom ciśnienia akustycznego | T / W / Ś / N / ŚN / C | dB(A) | 42 / 38 / 33 / 27 / 21 / 18 | 43 / 38 / 33 / 29 / 22 / 18 | 47 / 42 / 38 / 32 / 28 / 23 | 48 / 45 / 40 / 34 / 30 / 26 | |
| Poziom mocy akustycznej | | dB(A) | 52 | 53 | 57 | 58 | |
| Pobór mocy | | W | 25 | 25 | 45 | 45 | |
| Prąd pracy | | A | 0,1 | 0,1 | 0,2 | 0,2 | |
| Wymiary netto | S × G × W | mm | 790 × 192 × 275 | 820 × 195 × 306 | 1100 × 222 × 333 | 1100 × 222 × 333 | |
| Wymiary brutto | S × G × W | mm | 860 × 265 × 345 | 890 × 265 × 380 | 1165 × 295 × 405 | 1165 × 295 × 405 | |
| Waga netto / Waga brutto | | | kg | 8,5 / 10,5 | 9,5 / 12 | 13 / 16 | 14 / 17 |
| Odpływ skroplin | | | mm | 16 | 16 | 16 | 16 |
| Jednostka zewnętrzna | | | | TO26Xo | TO35Xo | TO50Xo | TO70Xo |
| Kod produktu EAN | | | | 5905567606502 | 5905567601224 | 5905567601231 | 5905567606533 |
| Prędkość wentylatora | T / W / Ś / N / C | obr/min | 900 / 810 / 730 / 610 / 450 | 900 / 870 / 830 / 670 / 650 | 910 / 790 / 690 / 610 / 550 | 850 / 850 / 750 / 630 / 510 | |
| Maksymalny przepływ powietrza | | m³/h | 2200 | 2200 | 3000 | 4000 | |
| Poziom ciśnienia akustycznego | | dB(A) | 51 | 53 | 54 | 59 | |
| Poziom mocy akustycznej | | dB(A) | 61 | 63 | 64 | 69 | |
| Wymiary netto | S × G × W | mm | 795 × 305 × 551 | 795 × 305 × 551 | 920 × 380 × 699 | 967 × 421 × 803 | |
| Wymiary brutto | S × G × W | mm | 835 × 328 × 575 | 835 × 328 × 575 | 949 × 392 × 732 | 1022 × 835 × 480 | |
| Rozstaw mocowań | S × G | (mm) | 434 × 278 | 434 × 278 | 586 × 348 | 607 × 390 | |
| Waga netto / Waga brutto | | | kg | 23 / 25 | 25 / 28 | 37 / 40 | 47 / 50 |
| Czynnik chłodniczy | Typ | | R32 | R32 | R32 | R32 | |
| | GWP | | 675 | 675 | 675 | 675 | |
| | Ilość (do 5mb) | kg | 0,45 | 0,63 | 1,14 | 1,27 | |
| | | TCO _{2eq} | 0,304 | 0,426 | 0,770 | 0,858 | |
| Ilość (pow. 5mb) | g/mb | | 15 | 15 | 25 | 25 | |
| | Ciecz / Gaz | | mm (cale) | Φ6,35 / Φ9,52 (1/4" / 3/8") | Φ6,35 / Φ9,52 (1/4" / 3/8") | Φ6,35 / Φ12,7 (1/4" / 1/2") | Φ6,35 / Φ12,7 (1/4" / 1/2") |
| Maksymalna długość instalacji | | | m | 25 | 25 | 25 | 25 |
| Maksymalna różnica poziomów | | | m | 10 | 10 | 10 | 10 |
| Typ sprężarki | | | | Rotacyjna DC | Rotacyjna DC | Rotacyjna DC | Rotacyjna DC |
| Rodzaj zasilania jednostki zewnętrznej | | | V-Hz, Ø | 220-240-50, 1f | 220-240-50, 1f | 220-240-50, 1f | 220-240-50, 1f |
| Zabezpieczenie | | | A | C10 | C10 | C16 | C25 |
| Przewody zasilające: jednostka zewnętrzna | | | il. × mm² | 3 × 1,5 | 3 × 1,5 | 3 × 2,5 | 3 × 2,5 |
| Przewody sterujące i zasilające: jednostka zewn. - wewn. | | | il. × mm² | 5 × 1,5 | 5 × 1,5 | 5 × 1,5 | 5 × 1,5 |
| Przewody sterujące i zasilające: jednostka Hiro - wewn. | | | il. × mm² | 4 × 1 | 4 × 1 | - | - |
| Zakres pracy w pomieszczeniu (Chłodzenie / Grzanie) | | | °C | 16~32 / 0~30 | 16~32 / 0~30 | 16~32 / 0~30 | 16~32 / 0~30 |
| Zakres pracy na zewnątrz (Chłodzenie / Grzanie) | | | °C | -15~53 / -25~30 | -15~53 / -25~30 | -15~53 / -25~30 | -15~53 / -25~30 |
| Kompatybilność z systemami | | | | | | | |
| 1:1 SINGLE | | | | • | • | • | • |
| 1:2 DUAL | | | | | | | |
| 1:X MULTI S-LINE | | | | | | | |
| 1:X MULTI N-LINE | | | | • | • | | |

T- Turbo; W - Wysoki; Ś - Średni; N - Niski; ŚN - Średnio niski; C - Cichy

Teta Mirror

2,6-6,9 kW



N-LINE



Cechy urządzenia

110

| | | | | | | | |
|--|----------------------------------|---|--|----------------------------------|---|---|--|
| | | | | | | | |
| Digital DC Inverter SKY® | Automatyczne oczyszczanie iAIR | Automatyczne oczyszczanie iClean ⁽¹⁾ | Super Jonizator iAIR | Lampa UV | Filtr 3w1 (Ka + Si.Ion + wit.C) iAIR ^(*) | Filtr 3w1 (Fot. + Ak.W + Nano) iAIR ^(**) | Filtr elektrostatyczny HD iAIR |
| | | | | | | | |
| Tryb super cichy eMOTO | Automatyczne załuzje 4D | Tryb Windless eMOTO | Tryb turbo eMOTO | System kontroli nawiewu eMOTO | Tryb Eco eMOTO ⁽¹⁾ | Szeroki kąt nawiewu eMOTO | Funkcja SMART Wi-Fi |
| | | | | | | | |
| Wł./wyl. wyświetlacza SMART na panelu | Tryb SMART Follow ⁽¹⁾ | Pilot bezprzewodowy | Funkcja ogrzewania SMART 8°C ⁽¹⁾ | Pamięć ustawienia żaluzji | Pamięć autorestartu | Antykorozyjne pozłacane lamele | Grzałka tacy ociekowej |
| | | | | | | | |
| Wgrzewanie sprężarki uzwojeniem ⁽¹⁾ | Programator czasowy | Chłodzenie w niskiej temp. zewn. -15°C | Grzanie w niskiej temp. zewn. -25°C ⁽¹⁾ | 2-stronne odprowadzenie skroplin | Funkcja autodiagnozy | Funkcja snu | Optymalizacja zużycia energii ⁽¹⁾ |

1. Funkcja niedostępna w systemie Multi Split.

* Filtr iAIR 3w1: Katechinowy + Silver Ion + witamina C

** Filtr iAIR 3w1: Fotokatalityczny + Aktywny węgiel + Cold Nano

Specyfikacja techniczna

| Model | | | | Teta Mirror 2,6 kW | Teta Mirror 3,5 kW | Teta Mirror 5,1 kW | Teta Mirror 6,9 kW |
|--|------------|------------------------|--------------------|-------------------------------------|-------------------------------------|-------------------------------------|-------------------------------------|
| Wydajność | Chłodzenie | Nom. (Min. - Maks.) | W | 2610 (940-3700) | 3510 (1000-4600) | 5100 (1250-5920) | 6910 (1830-7820) |
| Pobór mocy | | Nom. (Min. - Maks.) | W | 699 (240-1380) | 1000 (290-1510) | 1260 (330-2350) | 1940 (410-2830) |
| Prąd pracy | | Nom. (Min. - Maks.) | A | 3,0 (1,0-6,0) | 4,3 (1,3-6,6) | 5,5 (1,4-10,2) | 8,4 (1,8-12,3) |
| Wydajność | Grzanie | Nom. (Min. - Maks.) | W | 3000 (940-4000) | 3800 (1000-4900) | 5800 (1250-6690) | 7100 (1850-7960) |
| Pobór mocy | | Nom. (Min. - Maks.) | W | 740 (240-1552) | 970 (290-1720) | 1330 (340-2540) | 1810 (420-3010) |
| Prąd pracy | | Nom. (Min. - Maks.) | A | 3,2 (1,0-6,7) | 4,2 (1,3-7,5) | 5,8 (1,5-11,0) | 7,9 (1,8-13,1) |
| Rodzaj rewersyjnej pompy ciepła | | | | powietrze-powietrze | powietrze-powietrze | powietrze-powietrze | powietrze-powietrze |
| Obciążenie chłodnicze | | | kW | 2,6 | 3,5 | 5,1 | 6,9 |
| SEER | | | W/W | 8,5 | 8,5 | 8,5 | 8,5 |
| Klasa wydajności energetycznej - chłodzenie | | | | A+++ | A+++ | A+++ | A+++ |
| Roczne zużycie energii - chłodzenie | | | kWh/a | 108 | 145 | 210 | 285 |
| Obciążenie cieplne (T _{biv} - 7°C) | | | kW | 2,4 | 2,6 | 4,5 | 5,5 |
| SCOP | | | W/W | 4,6 | 4,6 | 4,6 | 4,6 |
| Klasa wydajności energetycznej - grzanie | | | | A++ | A++ | A++ | A++ |
| Roczne zużycie energii - grzanie | | | kWh/a | 731 | 792 | 1370 | 1674 |
| Osuszanie | | | l/h | 1,0 | 1,2 | 1,8 | 2,0 |
| Maksymalne zużycie energii | | | W | 1552 | 1720 | 2540 | 3010 |
| Maksymalny prąd pracy | | | A | 6,7 | 7,5 | 11,1 | 13,1 |
| Jednostka wewnętrzna | | | | TM26Xi | TM35Xi | TM50Xi | TM70Xi |
| Kod produktu EAN | | | | 5905567606496 | 5905567601200 | 5905567601217 | 5905567606526 |
| Prędkość wentylatora | | T / W / Ś / N / ŚN / C | obr/min | 1250 / 1080 / 920 / 800 / 700 / 650 | 1250 / 1100 / 930 / 850 / 750 / 650 | 1220 / 1130 / 990 / 910 / 850 / 750 | 1220 / 1130 / 990 / 910 / 850 / 750 |
| Przepływ powietrza | | T / W / Ś / N / ŚN / C | m³/h | 560 / 480 / 410 / 360 / 310 / 275 | 670 / 590 / 460 / 400 / 350 / 275 | 1000 / 930 / 810 / 700 / 610 / 490 | 1100 / 1030 / 910 / 780 / 690 / 540 |
| Poziom ciśnienia akustycznego | | T / W / Ś / N / ŚN / C | dB(A) | 42 / 38 / 33 / 27 / 21 / 18 | 43 / 38 / 33 / 29 / 22 / 18 | 47 / 42 / 38 / 32 / 28 / 23 | 48 / 45 / 40 / 34 / 30 / 26 |
| Poziom mocy akustycznej | | | dB(A) | 52 | 53 | 57 | 58 |
| Pobór mocy | | | W | 25 | 25 | 45 | 45 |
| Prąd pracy | | | A | 0,1 | 0,1 | 0,2 | 0,2 |
| Wymiary netto | | S × G × W | mm | 790 × 192 × 275 | 820 × 195 × 306 | 1100 × 222 × 333 | 1100 × 222 × 333 |
| Wymiary brutto | | S × G × W | mm | 860 × 265 × 345 | 890 × 265 × 380 | 1165 × 295 × 405 | 1165 × 295 × 405 |
| Waga netto / Waga brutto | | | kg | 8,5 / 10,5 | 9,5 / 12 | 13 / 16 | 14 / 17 |
| Odpływ skroplin | | | mm | 16 | 16 | 16 | 16 |
| Jednostka zewnętrzna | | | | TO26Xo | TO35Xo | TO50Xo | TO70Xo |
| Kod produktu EAN | | | | 5905567606502 | 5905567601224 | 5905567601231 | 5905567606533 |
| Prędkość wentylatora | | T / W / Ś / N / C | obr/min | 900 / 810 / 730 / 610 / 450 | 900 / 870 / 830 / 670 / 650 | 910 / 790 / 690 / 610 / 550 | 850 / 850 / 750 / 630 / 510 |
| Maksymalny przepływ powietrza | | | m³/h | 2200 | 2200 | 3000 | 4000 |
| Poziom ciśnienia akustycznego | | | dB(A) | 51 | 53 | 54 | 59 |
| Poziom mocy akustycznej | | | dB(A) | 61 | 63 | 64 | 69 |
| Wymiary netto | | S × G × W | mm | 795 × 305 × 551 | 795 × 305 × 551 | 920 × 380 × 699 | 967 × 421 × 803 |
| Wymiary brutto | | S × G × W | mm | 835 × 328 × 575 | 835 × 328 × 575 | 949 × 392 × 732 | 1022 × 835 × 480 |
| Rozstaw mocowań | | S × G | (mm) | 434 × 278 | 434 × 278 | 586 × 348 | 607 × 390 |
| Waga netto / Waga brutto | | | kg | 23 / 25 | 25 / 28 | 37 / 40 | 47 / 50 |
| Czynnik chłodniczy | | Typ | | R32 | R32 | R32 | R32 |
| | | GWP | | 675 | 675 | 675 | 675 |
| | | Ilość (do 5mb) | kg | 0,45 | 0,63 | 1,14 | 1,27 |
| | | | TCO _{2eq} | 0,304 | 0,426 | 0,770 | 0,858 |
| Ilość (pow. 5mb) | | g/mb | 15 | 15 | 25 | 25 | |
| Przyłącza rur | | Ciecz / Gaz | mm (cale) | Φ6,35 / Φ9,52 (1/4" / 3/8") | Φ6,35 / Φ9,52 (1/4" / 3/8") | Φ6,35 / Φ12,7 (1/4" / 1/2") | Φ6,35 / Φ12,7 (1/4" / 1/2") |
| Maksymalna długość instalacji | | | m | 25 | 25 | 25 | 25 |
| Maksymalna różnica poziomów | | | m | 10 | 10 | 10 | 10 |
| Typ sprężarki | | | | Rotacyjna DC | Rotacyjna DC | Rotacyjna DC | Rotacyjna DC |
| Rodzaj zasilania jednostki zewnętrznej | | V-Hz, Ø | | 220-240-50, 1f | 220-240-50, 1f | 220-240-50, 1f | 220-240-50, 1f |
| Zabezpieczenie | | A | | C10 | C10 | C16 | C25 |
| Przewody zasilające: jednostka zewnętrzna | | il. × mm² | | 3 × 1,5 | 3 × 1,5 | 3 × 2,5 | 3 × 2,5 |
| Przewody sterujące i zasilające: jednostka zewn. - wewn. | | il. × mm² | | 5 × 1,5 | 5 × 1,5 | 5 × 1,5 | 5 × 1,5 |
| Przewody sterujące i zasilające: jednostka Hiro - wewn. | | il. × mm² | | 4 × 1 | 4 × 1 | - | - |
| Zakres pracy w pomieszczeniu (Chłodzenie / Grzanie) | | °C | | 16~32 / 0~30 | 16~32 / 0~30 | 16~32 / 0~30 | 16~32 / 0~30 |
| Zakres pracy na zewnątrz (Chłodzenie / Grzanie) | | °C | | -15~53 / -25~30 | -15~53 / -25~30 | -15~53 / -25~30 | -15~53 / -25~30 |
| Kompatybilność z systemami | | | | | | | |
| 1:1 SINGLE | | | | ● | ● | ● | ● |
| 1:2 DUAL | | | | | | | |
| 1:X MULTI S-LINE | | | | | | | |
| 1:X MULTI N-LINE | | | | ● | ● | | |

T- Turbo; W - Wysoki; Ś - Średni; N - Niski; ŚN - Średnio niski; C - Cichy



Klimatyzator ścienny **Elis**

112

Jeżeli szukasz nietuzinkowej, nowoczesnej formy i eleganckiego akcentu do modnego wnętrza w stylu loft, industrialnym czy glamour, oto Elis.

Klimatyzator Elis posiada klasę energetyczną chłodzenia A+++ i wiele przydatnych w codziennym użytkowaniu funkcji takich jak: tryb super cichy, tryb snu, programator czasowy, tryb SMART Follow czy tryb Turbo.

Antykorozyjne, połączone lamele urządzenia skutecznie chronią je przed rozwojem bakterii i zabezpieczają przed korozją, maksymalnie wydłużając żywotność klimatyzatora.

Klimatyzator może pracować w trybie grzania nawet wtedy, gdy temperatura zewnętrzna spada do -20°C .

Moduł Wi-Fi umożliwia sterowanie urządzeniem za pomocą tabletu lub smartfona zarówno w domu, jak i poza nim.



**ANTYBAKTERYJNE
POZŁACANE LAMELE**



Luksusowy panel frontowy

Inteligentne oko wykrywa aktywność osoby znajdującej się w pomieszczeniu i pozwala regulować poziomy kąt przepływu powietrza, aby zaimplementować sposób nawiewu unikający osoby znajdującej się w pomieszczeniu.



10 etapów oczyszczania PureR Stage

System zdrowego powietrza składa się aż z 10 etapów oczyszczania i filtracji powietrza, dzięki czemu usuwa z otoczenia większość szkodliwych bakterii, wirusów, roztoczy i grzybów, abyś mógł oddychać czystym i zdrowym powietrzem.



Automatyczne żaluzje 4D

Wbudowane siłowniki umożliwiają sterowanie pracą żaluzji pionowych i poziomych za pomocą pilota lub sterownika ściennego. Gwarantuje to najwyższy komfort obsługi i zapewnia wydajne rozprowadzenie powietrza w pomieszczeniu.



Połączone lamele

Unikalna złota powłoka w jednostce zewnętrznej i wewnętrznej ma właściwości samoczyszczące, dzięki czemu skutecznie chroni urządzenie przed korozją i zabezpiecza przed namnażaniem bakterii.



Funkcja SMART Wi-Fi

Dzięki wykorzystaniu funkcji SMART Wi-Fi oraz modemu Wi-Fi, urządzeniem możesz sterować za pomocą tabletu lub smartfona zarówno w domu, jak i poza nim.



Grzanie przy -20°C

Zastosowana technologia umożliwia sprawną pracę klimatyzatora nawet w ekstremalnych warunkach pogodowych. Klimatyzator skutecznie ogrzeje pomieszczenie nawet przy niskich temperaturach zewnętrznych.

Elis

2,6-6,8 kW

1:1
SINGLE

1:X
MULTI

N-LINE

- SCOP 4,0
- Wi-Fi
- 20°C
- 4D
- Zz
- 5 LAT GWARANCJI
- PZH ATEST



Cechy urządzenia

114



Digital DC Inverter SKY®



Automatyczne oczyszczanie iAIR



Automatyczne oczyszczanie iClean⁽¹⁾



Filtr 3w1 (Ka + Si.Ion + wit.C) iAIR⁽¹⁾



Filtr 3w1 (Fot. + Ak.W + Nano) iAIR^(**)



Filtr elektrostatyczny HD iAIR



Tryb super cichy eMOTO



Automatyczne żaluzje 4D



Tryb turbo eMOTO



System kontroli nawiewu eMOTO



Tryb ECO eMOTO



Szeroki kąt nawiewu eMOTO



Funkcja SMART Wi-Fi



Wł./wył. wyświetlacza SMART na panelu



Tryb SMART Follow⁽¹⁾



Pilot bezprzewodowy



Funkcja ogrzewania SMART 8°C⁽¹⁾



Pamięć autorestartu



Antykorozyjne pozłacane lamele



Programator czasowy



Chłodzenie w niskiej temp. zewn. -15°C



Grzanie w niskiej temp. zewn. -20°C



2-stronne odprowadzenie skroplin



Funkcja autodiagnozy



Funkcja snu

1. Funkcja niedostępna w systemie Multi Split.

* Filtr iAIR 3w1: Katechinowy + Silver Ion + witamina C

** Filtr iAIR 3w1: Fotokatalityczny + Aktywny węgiel + Cold Nano

Specyfikacja techniczna

| Model | | | | Elis 2,6 kW | Elis 3,4 kW | Elis 5,1 kW | Elis 6,8 kW |
|--|-------------------|---------------------|---------------------------------|--------------------------------|--------------------------------|--------------------------------|---------------------|
| Wydajność | Chłodzenie | Nom. (Min. - Maks.) | W | 2600 (940-3300) | 3400 (1000-3770) | 5100 (1250-5910) | 6810 (1830-7800) |
| Pobór mocy | | Nom. (Min. - Maks.) | W | 825 (240-1380) | 1130 (290-1500) | 1580 (330-2340) | 2257 (410-2824) |
| Prąd pracy | | Nom. (Min. - Maks.) | A | 3,6 (1,0-6,0) | 4,9 (1,3-6,5) | 6,9 (1,4-10,2) | 9,8 (1,8-12,3) |
| Wydajność | Grzanie | Nom. (Min. - Maks.) | W | 2610 (940-3360) | 3420 (1000-3810) | 5100 (1250-6070) | 6870 (1850-7900) |
| Pobór mocy | | Nom. (Min. - Maks.) | W | 767 (240-1552) | 1005 (290-1720) | 1374 (340-2520) | 2063 (420-3005) |
| Prąd pracy | | Nom. (Min. - Maks.) | A | 3,3 (1,0-6,7) | 4,4 (1,3-7,5) | 6,0 (1,5-11,0) | 9,0 (1,8- 13,0) |
| Rodzaj rewersyjnej pompy ciepła | | | | powietrze-powietrze | powietrze-powietrze | powietrze-powietrze | powietrze-powietrze |
| Obciążenie chłodnicze | | | kW | 2,6 | 3,4 | 5,1 | 6,8 |
| SEER | | | W/W | 6,1 | 6,1 | 6,1 | 6,1 |
| Klasa wydajności energetycznej - chłodzenie | | | | A++ | A++ | A++ | A++ |
| Roczne zużycie energii - chłodzenie | | | kWh/a | 149 | 195 | 293 | 390 |
| Obciążenie cieplne (T _{biv} -7°C) | | | kW | 2,0 | 2,1 | 3,8 | 4,8 |
| SCOP | | | W/W | 4,0 | 4,0 | 4,0 | 4,0 |
| Klasa wydajności energetycznej - grzanie | | | | A+ | A+ | A+ | A+ |
| Roczne zużycie energii - grzanie | | | kWh/a | 700 | 735 | 1330 | 1680 |
| Osuszanie | | | l/h | 1,0 | 1,2 | 1,5 | 1,8 |
| Maksymalne zużycie energii | | | W | 1552 | 1720 | 2520 | 3005 |
| Maksymalny prąd pracy | | | A | 6,7 | 7,5 | 10,9 | 13,1 |
| Jednostka wewnętrzna | | | | E26Xi | E35Xi | E50Xi | E70Xi |
| Kod produktu EAN | | | | 5905567601262 | 5905567601279 | 5905567601286 | 5905567601293 |
| Prędkość wentylatora | T / W / Ś / N / C | obr/min | 1400 / 1300 / 1100 / 1000 / 900 | 1350 / 1200 / 1000 / 850 / 750 | 1400 / 1260 / 1050 / 870 / 800 | 1250 / 1200 / 1050 / 950 / 800 | |
| Przepływ powietrza | T / W / Ś / N / C | m³/h | 490 / 390 / 330 / 300 / 270 | 550 / 510 / 430 / 390 / 350 | 800 / 710 / 620 / 530 / 440 | 980 / 920 / 800 / 690 / 540 | |
| Poziom ciśnienia akustycznego | T / W / Ś / N / C | dB(A) | 40 / 37 / 33 / 25 / 22 | 40 / 37 / 33 / 25 / 22 | 43 / 41 / 38 / 35 / 27 | 44 / 41 / 38 / 34 / 30 | |
| Poziom mocy akustycznej | | dB(A) | 50 | 50 | 53 | 54 | |
| Pobór mocy | | W | 30 | 35 | 45 | 50 | |
| Prąd pracy | | A | 0,1 | 0,1 | 0,2 | 0,2 | |
| Wymiary netto | S × G × W | mm | 698 × 205 × 255 | 777 × 205 × 250 | 910 × 205 × 292 | 1010 × 220 × 315 | |
| Wymiary brutto | S × G × W | mm | 765 × 260 × 335 | 850 × 275 × 320 | 977 × 276 × 367 | 1094 × 300 × 386 | |
| Waga netto / Waga brutto | | | kg | 6,5 / 8,5 | 8 / 10,5 | 10 / 13 | 13 / 16 |
| Odpływ skroplin | | | mm | 16 | 16 | 16 | 16 |
| Jednostka zewnętrzna | | | | EO26Xo | EO35Xo | EO50Xo | EO70Xo |
| Kod produktu EAN | | | | 5905567601309 | 5905567601316 | 5905567601323 | 5905567601330 |
| Prędkość wentylatora | T / W / Ś / N / C | obr/min | 930 / 930 / 830 / 730 / 630 | 1000 / 910 / 830 / 710 / 710 | 910 / 830 / 710 / 630 / 450 | 930 / 830 / 690 / 570 / 450 | |
| Maksymalny przepływ powietrza | | m³/h | 1700 | 1700 | 2600 | 3000 | |
| Poziom ciśnienia akustycznego | | dB(A) | 50 | 50 | 55 | 57 | |
| Poziom mocy akustycznej | | dB(A) | 60 | 60 | 65 | 67 | |
| Wymiary netto | S × G × W | mm | 740 × 253 × 459 | 740 × 253 × 459 | 794 × 347 × 602 | 845 × 336 × 693 | |
| Wymiary brutto | S × G × W | mm | 765 × 310 × 481 | 765 × 310 × 481 | 895 × 385 × 645 | 960 × 400 × 732 | |
| Rozstaw mocowań | S × G | (mm) | 362 × 256 | 362 × 256 | 516 × 314 | 586 × 347 | |
| Waga netto / Waga brutto | | | kg | 22 / 24 | 22 / 24 | 31 / 34 | 40 / 43 |
| Czynnik chłodniczy | Typ | | R32 | R32 | R32 | R32 | |
| | GWP | | 675 | 675 | 675 | 675 | |
| | Ilość (do 5mb) | kg | 0,45 | 0,49 | 1,00 | 1,14 | |
| | | TCO ₂ eq | 0,30 | 0,33 | 0,67 | 0,77 | |
| Ilość (pow. 5mb) | g/mb | | 12 | 12 | 12 | 12 | |
| | Ciecz / Gaz | | mm (cale) | Φ6,35 / Φ9,52 (1/4" / 3/8") | Φ6,35 / Φ9,52 (1/4" / 3/8") | Φ6,35 / Φ12,7 (1/4" / 1/2") | |
| Maksymalna długość instalacji | | | m | 25 | 25 | 25 | |
| Maksymalna różnica poziomów | | | m | 10 | 10 | 10 | |
| Typ sprężarki | | | | Rotacyjna DC | Rotacyjna DC | Rotacyjna DC | Rotacyjna DC |
| Rodzaj zasilania jednostki zewnętrznej | | | V-Hz, Ø | 220-240-50, 1f | 220-240-50, 1f | 220-240-50, 1f | 220-240-50, 1f |
| Zabezpieczenie | | | A | C16 | C16 | C20 | C25 |
| Przewody zasilające: jednostka zewnętrzna | | | il. × mm² | 3 × 1,5 | 3 × 1,5 | 3 × 2,5 | 3 × 2,5 |
| Przewody sterujące i zasilające: jednostka zewn. - wewn. | | | il. × mm² | 4 × 1 | 4 × 1 | 4 × 1 | 4 × 1 |
| Przewody sterujące i zasilające: jednostka Hiro - wewn. | | | il. × mm² | 4 × 1 | 4 × 1 | 4 × 1 | - |
| Zakres pracy w pomieszczeniu (Chłodzenie / Grzanie) | | | °C | 16~32 / 0~30 | 16~32 / 0~30 | 16~32 / 0~30 | 16~32 / 0~30 |
| Zakres pracy na zewnątrz (Chłodzenie / Grzanie) | | | °C | -15~53 / -20~30 | -15~53 / -20~30 | -15~53 / -20~30 | -15~53 / -20~30 |
| Kompatybilność z systemami | | | | | | | |
| 1:1 SINGLE | | | | • | • | • | • |
| 1:2 DUAL | | | | | | | |
| 1:X MULTI S-LINE | | | | | | | |
| 1:X MULTI N-LINE | | | | • | • | • | |

T- Turbo; W - Wysoki; Ś - Średni; N - Niski; ŚN - Średnio niski; C - Cichy

Elis Silver

2,6-6,8 kW

1:1
SINGLE

1:X
MULTI

N-LINE



Cechy urządzenia

116



Digital DC
Inverter SKY®



Automatyczne
oczyszczanie
iAIR



Automatyczne
oczyszczanie
iClean (1)



Filtr 3w1
(Ka + Si. Ion + wit. C)
iAIR (1)



Filtr 3w1
(Fot. + Ak.W + Nano)
iAIR (2)



Filtr
elektrostatyczny
HD iAIR



Tryb super cichy
eMOTO



Automatyczne
żaluzje 4D



Tryb turbo
eMOTO



System kontroli
nawiewu
eMOTO



Tryb ECO
eMOTO



Szeroki kąt
nawiewu eMOTO



Funkcja
SMART Wi-Fi



Wł./wył. wyświetlacza
SMART na panelu



Tryb
SMART Follow (1)



Pilot
bezprzewodowy



Funkcja ogrzewania
SMART 8°C (1)



Pamięć
autorestartu



Antykorozyjne
pozlacane lamele



Programator
czasowy



Chłodzenie
w niskiej temp.
zewn. -15°C



Grzanie
w niskiej temp.
zewn. -20°C



2-stronne
odprowadzenie
skroplin



Funkcja
autodiagnozy



Funkcja
snu

1. Funkcja niedostępna w systemie Multi Split.

* Filtr iAIR 3w1: Katechinowy + Silver Ion + witamina C

** Filtr iAIR 3w1: Fotokatalityczny + Aktywny węgiel + Cold Nano

Specyfikacja techniczna

| Model | | | | Elis Silver 2,6 kW | Elis Silver 3,4 kW | Elis Silver 5,1 kW | Elis Silver 6,8 kW |
|--|-------------------|---------------------|---------------------------------|--------------------------------|--------------------------------|--------------------------------|---------------------|
| Wydajność | Chłodzenie | Nom. (Min. - Maks.) | W | 2600 (940-3300) | 3400 (1000-3770) | 5100 (1250-5910) | 6810 (1830-7800) |
| Pobór mocy | | Nom. (Min. - Maks.) | W | 825 (240-1380) | 1130 (290-1500) | 1580 (330-2340) | 2257 (410-2824) |
| Prąd pracy | | Nom. (Min. - Maks.) | A | 3,6 (1,0-6,0) | 4,9 (1,3-6,5) | 6,9 (1,4-10,2) | 9,8 (1,8-12,3) |
| Wydajność | Grzanie | Nom. (Min. - Maks.) | W | 2610 (940-3360) | 3420 (1000-3810) | 5100 (1250-6070) | 6870 (1850-7900) |
| Pobór mocy | | Nom. (Min. - Maks.) | W | 767 (240-1552) | 1005 (290-1720) | 1374 (340-2520) | 2063 (420-3005) |
| Prąd pracy | | Nom. (Min. - Maks.) | A | 3,3 (1,0-6,7) | 4,4 (1,3-7,5) | 6,0 (1,5-11,0) | 9,0 (1,8- 13,0) |
| Rodzaj rewersyjnej pompy ciepła | | | | powietrze-powietrze | powietrze-powietrze | powietrze-powietrze | powietrze-powietrze |
| Obciążenie chłodnicze | | | kW | 2,6 | 3,4 | 5,1 | 6,8 |
| SEER | | | W/W | 6,1 | 6,1 | 6,1 | 6,1 |
| Klasa wydajności energetycznej - chłodzenie | | | | A++ | A++ | A++ | A++ |
| Roczne zużycie energii - chłodzenie | | | kWh/a | 149 | 195 | 293 | 390 |
| Obciążenie cieplne (T _{biv} -7°C) | | | kW | 2,0 | 2,1 | 3,8 | 4,8 |
| SCOP | | | W/W | 4,0 | 4,0 | 4,0 | 4,0 |
| Klasa wydajności energetycznej - grzanie | | | | A+ | A+ | A+ | A+ |
| Roczne zużycie energii - grzanie | | | kWh/a | 700 | 735 | 1330 | 1680 |
| Osuszanie | | | l/h | 1,0 | 1,2 | 1,5 | 1,8 |
| Maksymalne zużycie energii | | | W | 1552 | 1720 | 2520 | 3005 |
| Maksymalny prąd pracy | | | A | 6,7 | 7,5 | 10,9 | 13,1 |
| Jednostka wewnętrzna | | | | ES26Xi | ES35Xi | ES50Xi | ES70Xi |
| Kod produktu EAN | | | | 5905567601347 | 5905567601354 | 5905567601361 | 5905567601378 |
| Prędkość wentylatora | T / W / Ś / N / C | obr/min | 1400 / 1300 / 1100 / 1000 / 900 | 1350 / 1200 / 1000 / 850 / 750 | 1400 / 1260 / 1050 / 870 / 800 | 1250 / 1200 / 1050 / 950 / 800 | |
| Przepływ powietrza | T / W / Ś / N / C | m³/h | 490 / 390 / 330 / 300 / 270 | 550 / 510 / 430 / 390 / 350 | 800 / 710 / 620 / 530 / 440 | 980 / 920 / 800 / 690 / 540 | |
| Poziom ciśnienia akustycznego | T / W / Ś / N / C | dB(A) | 40 / 37 / 33 / 25 / 22 | 40 / 37 / 33 / 25 / 22 | 43 / 41 / 38 / 35 / 27 | 44 / 41 / 38 / 34 / 30 | |
| Poziom mocy akustycznej | | dB(A) | 50 | 50 | 53 | 54 | |
| Pobór mocy | | W | 30 | 35 | 45 | 50 | |
| Prąd pracy | | A | 0,1 | 0,1 | 0,2 | 0,2 | |
| Wymiary netto | S × G × W | mm | 698 × 205 × 255 | 777 × 205 × 250 | 910 × 205 × 292 | 1010 × 220 × 315 | |
| Wymiary brutto | S × G × W | mm | 765 × 260 × 335 | 850 × 275 × 320 | 977 × 276 × 367 | 1094 × 300 × 386 | |
| Waga netto / Waga brutto | | | kg | 6,5 / 8,5 | 8 / 10,5 | 10 / 13 | 13 / 16 |
| Odpływ skroplin | | | mm | 16 | 16 | 16 | 16 |
| Jednostka zewnętrzna | | | | EO26Xo | EO35Xo | EO50Xo | EO70Xo |
| Kod produktu EAN | | | | 5905567601309 | 5905567601316 | 5905567601323 | 5905567601330 |
| Prędkość wentylatora | T / W / Ś / N / C | obr/min | 930 / 930 / 830 / 730 / 630 | 1000 / 910 / 830 / 710 / 710 | 910 / 830 / 710 / 630 / 450 | 930 / 830 / 690 / 570 / 450 | |
| Maksymalny przepływ powietrza | | m³/h | 1700 | 1700 | 2600 | 3000 | |
| Poziom ciśnienia akustycznego | | dB(A) | 50 | 50 | 55 | 57 | |
| Poziom mocy akustycznej | | dB(A) | 60 | 60 | 65 | 67 | |
| Wymiary netto | S × G × W | mm | 740 × 253 × 459 | 740 × 253 × 459 | 794 × 347 × 602 | 845 × 336 × 693 | |
| Wymiary brutto | S × G × W | mm | 765 × 310 × 481 | 765 × 310 × 481 | 895 × 385 × 645 | 960 × 400 × 732 | |
| Rozstaw mocowań | S × G | (mm) | 362 × 256 | 362 × 256 | 516 × 314 | 586 × 347 | |
| Waga netto / Waga brutto | | | kg | 22 / 24 | 22 / 24 | 31 / 34 | 40 / 43 |
| Czynnik chłodniczy | Typ | | R32 | R32 | R32 | R32 | |
| | GWP | | 675 | 675 | 675 | 675 | |
| | Ilość (do 5mb) | kg | 0,45 | 0,49 | 1,00 | 1,14 | |
| | | TCO ₂ eq | 0,30 | 0,33 | 0,67 | 0,77 | |
| Ilość (pow. 5mb) | g/mb | | 12 | 12 | 12 | 12 | |
| | Ciecz / Gaz | | mm (cale) | mm (cale) | mm (cale) | mm (cale) | |
| Przyłącza rur | | | Φ6,35 / Φ9,52 (1/4" / 3/8") | Φ6,35 / Φ9,52 (1/4" / 3/8") | Φ6,35 / Φ9,52 (1/4" / 3/8") | Φ6,35 / Φ12,7 (1/4" / 1/2") | |
| Maksymalna długość instalacji | | | m | 25 | 25 | 25 | 25 |
| Maksymalna różnica poziomów | | | m | 10 | 10 | 10 | 10 |
| Typ sprężarki | | | | Rotacyjna DC | Rotacyjna DC | Rotacyjna DC | Rotacyjna DC |
| Rodzaj zasilania jednostki zewnętrznej | | | V-Hz, Ø | 220-240-50, 1f | 220-240-50, 1f | 220-240-50, 1f | 220-240-50, 1f |
| Zabezpieczenie | | | A | C16 | C16 | C20 | C25 |
| Przewody zasilające: jednostka zewnętrzna | | | il. × mm² | 3 × 1,5 | 3 × 1,5 | 3 × 2,5 | 3 × 2,5 |
| Przewody sterujące i zasilające: jednostka zewn. - wewn. | | | il. × mm² | 4 × 1 | 4 × 1 | 4 × 1 | 4 × 1 |
| Przewody sterujące i zasilające: jednostka Hiro - wewn. | | | il. × mm² | 4 × 1 | 4 × 1 | 4 × 1 | - |
| Zakres pracy w pomieszczeniu (Chłodzenie / Grzanie) | | | °C | 16~32 / 0~30 | 16~32 / 0~30 | 16~32 / 0~30 | 16~32 / 0~30 |
| Zakres pracy na zewnątrz (Chłodzenie / Grzanie) | | | °C | -15~53 / -20~30 | -15~53 / -20~30 | -15~53 / -20~30 | -15~53 / -20~30 |
| Kompatybilność z systemami | | | | | | | |
| 1:1 SINGLE | | | | ● | ● | ● | ● |
| 1:2 DUAL | | | | | | | |
| 1:X MULTI S-LINE | | | | | | | |
| 1:X MULTI N-LINE | | | | ● | ● | ● | |

T- Turbo; W - Wysoki; Ś - Średni; N - Niski; ŚN - Średnio niski; C - Cichy



Klimatyzator ścienny **Imoto**

Zawsze modny, klasyczny wygląd oraz optymalne wyposażenie w funkcje i filtry sprawi, że polubisz Imoto.

Krawędź panelu została wykończona transparentnym szkłem akrylowym, co podkreśla prestiżowy charakter jednostki. Pomimo niewielkich rozmiarów, Imoto oferuje bardzo szeroki kąt nawiewu, zapewniając optymalną temperaturę nawet w większych pomieszczeniach.

Urządzenie zostało wyposażone w jonizator powietrza oraz szereg odpowiednio dobranych filtrów, zapewniających maksymalną wydajność i skuteczne oczyszczenie.

Innowacyjne filtry odpowiadają za usunięcie z powietrza wszelkich zanieczyszczeń (włosów, kurzu, alergenów, pyłków, roztoczy, zarodników pleśni oraz nieprzyjemnych zapachów).

Za pomocą przyjaznej aplikacji na urządzenia mobilne, możesz sterować klimatyzatorem z każdego miejsca w domu i nie tylko.



FILTR ANTYBAKTERYJNY **HEPA iAIR**



Filtr antybakteryjny **HEPA iAIR**

Filtr likwiduje większość zanieczyszczeń mechanicznych równocześnie dezynfekując powietrze z komórek grzybów, pierwotniaków, bakterii i wirusów na poziomie 99,97%.



Pakiet **zimowy**

Imoto to klimatyzator przystosowany do pracy całorocznej, zarówno w trybie chłodzenia, jak i grzania. Efektywnie pracuje w trybie grzania nawet przy temp. zewnętrznej -22°C . Niezawodność funkcji grzewczej zapewniają między innymi wbudowana grzałka tacy ociekowej i grzałka karteru sprężarki, które przeciwdziałając oblodzeniu jednostki zewnętrznej i zaburzeniom pracy wentylatora, wpływają na zwiększenie efektywności pracy.



Pozłacane **lamele**

Unikalna złota powłoka w jednostce zewnętrznej i wewnętrznej ma właściwości samoczyszczące, dzięki czemu skutecznie chroni urządzenie przed korozją i zabezpiecza przed namnażaniem bakterii.



Automatyczne **żaluzje 4D**

Wbudowane siłowniki umożliwiają sterowanie pracą żaluzji pionowych i poziomych za pomocą pilota lub sterownika ściennego. Gwarantuje to najwyższy komfort obsługi i zapewnia wydajne rozprowadzenie powietrza w pomieszczeniu.



Funkcja **SMART Wi-Fi**

Dzięki wykorzystaniu funkcji SMART Wi-Fi oraz modemu Wi-Fi, urządzeniem możesz sterować za pomocą tabletu lub smartfona zarówno w domu, jak i poza nim.



Grzanie **przy -22°C**

Zastosowana technologia inwerterowa umożliwia sprawną pracę klimatyzatora nawet przy niskich temperaturach na zewnątrz. Imoto skutecznie ogrzeje pomieszczenie nawet przy -22°C .

Imoto

2,1-7,0 kW



S-LINE

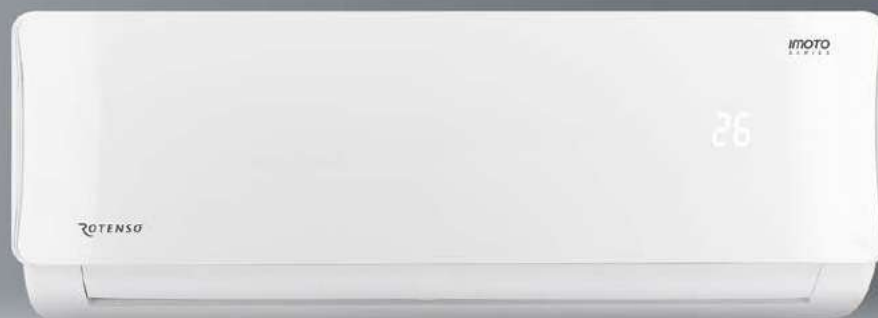

- SCOP 4,6
- Wi-Fi symbol
- 22°C
- 4-way fan symbol
- Coil symbol
- Coil symbol
- 5 LAT GWARANCJI
- PZH ATEST

Cechy urządzenia

120

| | | | | | | | |
|-------------------------------------|---|--|-------------------------------------|---|---------------------------------------|---------------------------------------|---------------------------|
| | | | | | | | |
| Digital DC Inverter SKY® | Automatyczne oczyszczanie iAIR ⁽¹⁾ | Super Jonizator iAIR | Filtr Cold Nano iAIR | Filtr antybakteryjny HEPA iAIR | Filtr elektrostatyczny HD iAIR | Tryb super cichy eMOTO ⁽¹⁾ | Automatyczne żaluzje 4D |
| | | | | | | | |
| Tryb turbo eMOTO ⁽¹⁾ | System kontroli nawiewu eMOTO | Szeroki kąt nawiewu eMOTO | Funkcja SMART Wi-Fi | Port SMART sterownika przewodowego ⁽²⁾ | Wł./wył. wyświetlacza SMART na panelu | Tryb SMART Follow | Pilot bezprzewodowy |
| | | | | | | | |
| Sterownik przewodowy ⁽²⁾ | Funkcja ogrzewania SMART 8°C ⁽¹⁾ | Pamięć ustawienia żaluzji | 1W tryb czuwania ⁽¹⁾ | Pamięć autostartu | Antykorozyjne pozłacane lamele | Grzałka tacy ociekowej | Grzałka karteru sprężarki |
| | | | | | | | |
| Tryb cisyzy | Programator czasowy | Chłodzenie w niskiej temp. zewn. -15°C | Grzanie w niskiej temp. zewn. -22°C | 2-stronne odprowadzenie skroplin | Funkcja autodiagnozy | Funkcja snu | BMS Modbus ⁽²⁾ |
| | | | | | | | |
| BMS Bacnet ⁽²⁾ | | | | | | | |

1. Funkcja niedostępna w systemie Multi Split. 2. Funkcja dostępna jako opcja. 3. Funkcja dostępna z poziomu aplikacji mobilnej.

Specyfikacja techniczna

| Model | | | | Imoto 2,1 kW | Imoto 2,6 kW | Imoto 3,5 kW | Imoto 5,3 kW | Imoto 7,0 kW |
|--|------------|---------------------|---------------------|-----------------------------|-----------------------------|-----------------------------|-----------------------------|-----------------------------|
| Wydajność | Chłodzenie | Nom. (Min. - Maks.) | W | 2105 | 2638 (1026-3224) | 3517 (1067-4381) | 5275 (1934-6272) | 7034 (3019-8792) |
| Pobór mocy | | Nom. (Min. - Maks.) | W | - | 613 (90-1140) | 977 (130-1650) | 1550 (150-2250) | 2340 (340-3450) |
| Prąd pracy | | Nom. (Min. - Maks.) | A | - | 2,7 (0,4-5,0) | 4,2 (0,6-7,2) | 6,7 (0,7-9,8) | 10,2 (1,5-15) |
| Wydajność | Grzanie | Nom. (Min. - Maks.) | W | 2638 | 2931 (821-3370) | 3810 (1067-4381) | 5568 (1290-7004) | 7327 (1524-9466) |
| Pobór mocy | | Nom. (Min. - Maks.) | W | - | 637 (110-1080) | 977 (160-1560) | 1500 (220-2350) | 2130 (300-3150) |
| Prąd pracy | | Nom. (Min. - Maks.) | A | - | 2,8 (0,5-4,7) | 4,2 (0,7-6,8) | 6,5 (1,0-10,2) | 9,3 (1,3-13,7) |
| Rodzaj rewersyjnej pompy ciepła | | | | powietrze-powietrze | powietrze-powietrze | powietrze-powietrze | powietrze-powietrze | powietrze-powietrze |
| Obciążenie chłodnicze | | | kW | - | 2,6 | 3,5 | 5,3 | 7,0 |
| SEER | | | W/W | - | 9,3 | 8,5 | 7,0 | 6,5 |
| Klasa wydajności energetycznej - chłodzenie | | | | - | A+++ | A+++ | A++ | A++ |
| Roczne zużycie energii - chłodzenie | | | kWh/a | - | 98 | 146 | 265 | 377 |
| Obciążenie cieplne (Tbiv -7°C) | | | kW | - | 2,4 | 2,6 | 4,1 | 4,9 |
| SCOP | | | W/W | - | 4,6 | 4,6 | 4,0 | 4,0 |
| Klasa wydajności energetycznej - grzanie | | | | - | A++ | A++ | A+ | A+ |
| Roczne zużycie energii - grzanie | | | kWh/a | - | 743 | 791 | 1435 | 1730 |
| Osuszanie | | | l/h | - | 1 | 1,2 | 1,8 | 2,4 |
| Maksymalne zużycie energii | | | W | - | 2200 | 2200 | 2500 | 3700 |
| Maksymalny prąd pracy | | | A | - | 9,6 | 9,6 | 10,9 | 16,1 |
| Jednostka wewnętrzna | | | | I21Xi | I26Xi | I35Xi | I50Xi | I70Xi |
| Kod produktu EAN | | | | 5905567600760 | 5905567600777 | 5905567600791 | 5905567600814 | 5905567600838 |
| Prędkość wentylatora | | W / Ś / N / C | obr/min | 980 / 800 / 690 / 600 | 1000 / 820 / 710 / 630 | 1100 / 900 / 750 / 700 | 1150 / 950 / 800 / 700 | 1100 / 900 / 800 / 700 |
| Przepływ powietrza | | W / Ś / N / C | m³/h | 511 / 403 / 303 / 242 | 483 / 433 / 362 / 303 | 584 / 477 / 395 / 292 | 850 / 730 / 500 / 420 | 1020 / 830 / 750 / 560 |
| Poziom ciśnienia akustycznego | | W / Ś / N / C | dB(A) | 35 / 25 / 21 / 20 | 36,5 / 29 / 24 / 20 | 39,5 / 33 / 25 / 21 | 43 / 33,5 / 28 / 22 | 47 / 41,5 / 30,5 / 25 |
| Poziom mocy akustycznej | | | dB(A) | 55 | 55 | 55 | 57 | 64 |
| Pobór mocy | | | W | 20 | 24 | 24 | 34 | 62 |
| Prąd pracy | | | A | 0,1 | 0,1 | 0,1 | 0,1 | 0,30 |
| Wymiary netto | | S × G × W | mm | 802 × 189 × 297 | 802 × 189 × 297 | 802 × 189 × 297 | 965 × 215 × 319 | 1080 × 226 × 335 |
| Wymiary brutto | | S × G × W | mm | 875 × 285 × 380 | 875 × 285 × 380 | 875 × 285 × 380 | 1045 × 305 × 405 | 1155 × 315 × 415 |
| Waga netto / Waga brutto | | | kg | 8,6 / 11,1 | 8,6 / 11,1 | 8,6 / 11,1 | 10,9 / 14,2 | 13,7 / 17,3 |
| Odpływ skroplin | | | mm | 16 | 16 | 16 | 16 | 16 |
| Jednostka zewnętrzna | | | | - | I26Xo | I35Xo | I50Xo | I70Xo |
| Kod produktu EAN | | | | - | 5905567600784 | 5905567600807 | 5905567600821 | 5905567600845 |
| Prędkość wentylatora | | W / Ś / N | obr/min | - | 780 / 640 / 450 | 800 / 710 / 450 | 810 / 700 / 650 | 830 / 700 / 550 |
| Maksymalny przepływ powietrza | | | m³/h | - | 2150 | 2200 | 2100 | 3500 |
| Poziom ciśnienia akustycznego | | | dB(A) | - | 54 | 55 | 55 | 60 |
| Poziom mocy akustycznej | | | dB(A) | - | 60 | 62 | 65 | 67 |
| Wymiary netto | | S × G × W | mm | - | 765 × 303 × 555 | 765 × 303 × 555 | 805 × 330 × 554 | 890 × 342 × 673 |
| Wymiary brutto | | S × G × W | mm | - | 887 × 337 × 610 | 887 × 337 × 610 | 915 × 370 × 615 | 995 × 398 × 740 |
| Rozstaw mocowań | | S × G | (mm) | - | 452 × 286 | 452 × 286 | 511 × 317 | 663 × 348 |
| Waga netto / Waga brutto | | | kg | - | 26,4 / 28,8 | 26,4 / 28,7 | 33,5 / 36,1 | 43,9 / 46,9 |
| Czynnik chłodniczy | | Typ | | - | R32 | R32 | R32 | R32 |
| | | GWP | | - | 675 | 675 | 675 | 675 |
| | | Ilość (do 5mb) | kg | - | 0,62 | 0,62 | 1,10 | 1,45 |
| | | | TCO ₂ eq | - | 0,42 | 0,42 | 0,74 | 0,98 |
| Ilość (pow. 5mb) | | g/mb | - | 12 | 12 | 12 | 24 | |
| Przyłącza rur | | Ciecz / Gaz | mm (cale) | Φ6,35 / Φ9,52 (1/4" / 3/8") | Φ6,35 / Φ9,52 (1/4" / 3/8") | Φ6,35 / Φ9,52 (1/4" / 3/8") | Φ6,35 / Φ12,7 (1/4" / 1/2") | Φ9,52 / Φ15,9 (3/8" / 5/8") |
| Maksymalna długość instalacji | | | m | - | 25 | 25 | 30 | 50 |
| Maksymalna różnica poziomów | | | m | - | 10 | 10 | 20 | 25 |
| Typ sprężarki | | | | - | Rotacyjna DC | Rotacyjna DC | Rotacyjna DC | Rotacyjna DC |
| Rodzaj zasilania jednostki zewnętrznej | | V-Hz, Ø | | 220-240-50, 1f | 220-240-50, 1f | 220-240-50, 1f | 220-240-50, 1f | 220-240-50, 1f |
| Zabezpieczenie | | A | | - | C10 | C10 | C16 | C16 |
| Przewody zasilające: jednostka zewnętrzna | | il. × mm² | | Dane w HIRO | 3 × 1,5 | 3 × 1,5 | 3 × 2,5 | 3 × 2,5 |
| Przewody sterujące i zasilające: jednostka zewn. - wewn. | | il. × mm² | | - | 5 × 1,5 | 5 × 1,5 | 5 × 2,5 | 5 × 2,5 |
| Przewody sterujące i zasilające: jednostka Hiro - wewn. | | il. × mm² | | 4 × 1,5 | 4 × 1,5 | 4 × 1,5 | 4 × 1,5 | 4 × 1,5 |
| Zakres pracy w pomieszczeniu (Chłodzenie / Grzanie) | | °C | | 17-32 / 0-30 | 17-32 / 0-30 | 17-32 / 0-30 | 17-32 / 0-30 | 17-32 / 0-30 |
| Zakres pracy na zewnątrz (Chłodzenie / Grzanie) | | °C | | - | -15-50 / -22-30 | -15-50 / -22-30 | -15-50 / -22-30 | -15-50 / -22-30 |
| Kompatybilność z systemami | | | | | | | | |
| 1:1 SINGLE | | | | | ● | ● | ● | ● |
| 1:2 DUAL | | | | | | | | |
| 1:X MULTI S-LINE | | | | ● | ● | ● | ● | ● |
| 1:X MULTI N-LINE | | | | | | | | |

T- Turbo; W - Wysoki; Ś - Średni; N - Niski; ŚN - Średnio niski; C - Cichy

Dla jednostki I70Xi o przyłączach Ø9.52 (3/8") i Ø15.9 (5/8") w układach MULTI konieczna redukcja przy jednostce zewnętrznej na Ø6.35 (1/4") i Ø12.7 (1/2").



Klimatyzator ścienny **Ukura H**

Klimatyzator o kompaktowej budowie z nowoczesnymi zaokrągleniami panelu frontowego, wzbogaconymi o delikatne, srebrne wykończenia.

122

Ukura H (generacji X) to ekonomiczna jednostka o wysokiej klasie energooszczędności A++. Klimatyzator wydajnie rozprowadza powietrze dzięki systemowi automatycznego nawiewu 4D. Umożliwia on sterowanie pracą żaluzji pionowych i poziomych za pomocą pilota.

Zastosowanie dodatkowych filtrów: HEPA, Cold Nano oraz filtra elektrostatycznego i jonizatora powietrza wpływa na skuteczną eliminację zanieczyszczeń i zapewnia odświeżone powietrze w pomieszczeniu.

Ukura H dodatkowo wyposażona jest w grzałkę tacy ociekowej oraz grzałkę karteru sprężarki, co czyni z niej wysoko wydajne urządzenie do pracy całorocznej.

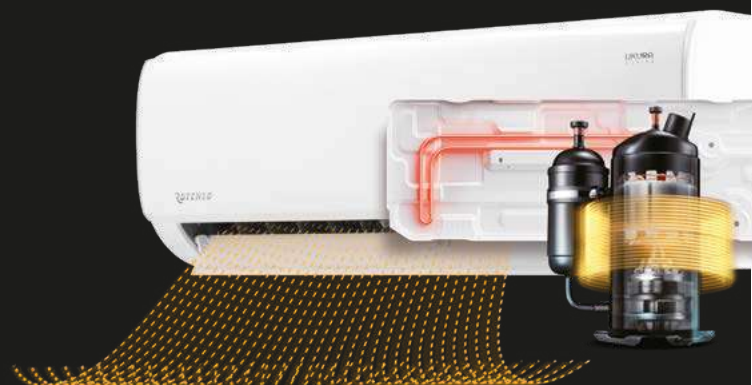

WBUDOWANY PAKIET ZIMOWY:
**GRZAŁKA TACY OCIEKOWEJ
I GRZAŁKA KARTERU SPRĘŻARKI**

UKURA H



Funkcja **SMART Wi-Fi**

Dzięki wykorzystaniu funkcji SMART Wi-Fi oraz modemu Wi-Fi, możesz sterować urządzeniem, za pomocą tabletu lub smartfona zarówno w domu, jak i poza nim.



Grzanie **przy -20°C**

Zastosowana technologia inwerterowa umożliwia sprawną pracę klimatyzatora nawet przy niskich temperaturach na zewnątrz. Ukura H skutecznie ogrzeje pomieszczenie nawet przy -20°C.



Automatyczne **żaluzje 4D**

Wbudowane siłowniki umożliwiają sterowanie pracą żaluzji pionowych i poziomych za pomocą pilota lub sterownika ściennego. Gwarantuje to najwyższy komfort obsługi i zapewnia wydajne rozprowadzenie powietrza w pomieszczeniu.



Połączane **lamele**

Unikalna złota powłoka w jednostce zewnętrznej i wewnętrznej ma właściwości samoczyszczące, dzięki czemu skutecznie chroni urządzenie przed korozją i zabezpiecza przed namnażaniem bakterii.



Super Jonizator **bipolarny iAIR**

Poprzez wytworzenie ujemnych jonów tlenu Super Jonizator iAIR eliminuje z powietrza wirusy, bakterie, roztocza oraz alergeny. Nieprzyjemne zapachy zostają usunięte praktycznie natychmiast po kontakcie jonizatora z zanieczyszczonym powietrzem.



Wbudowany **pakiet zimowy**

Ukura H to model przystosowany do pracy całorocznej, zarówno w trybie chłodzenia, jak i grzania. Efektywnie pracuje w trybie grzania nawet przy temp. zewnętrznej -20°C. Niezawodność funkcji grzewczej zapewniają między innymi wbudowana grzałka tacy ociekowej i grzałka karteru sprężarki, które przeciwdziałając oblodzeniu jedn.zewnętrznej i zaburzeniom pracy wentylatora, wpływają na zwiększenie efektywności pracy.

Ukura H

2,6-7,0 kW



S-LINE

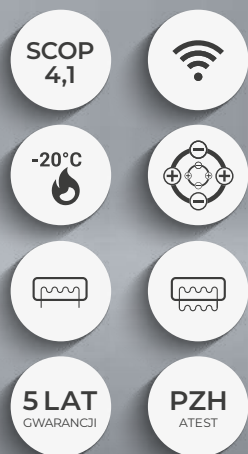
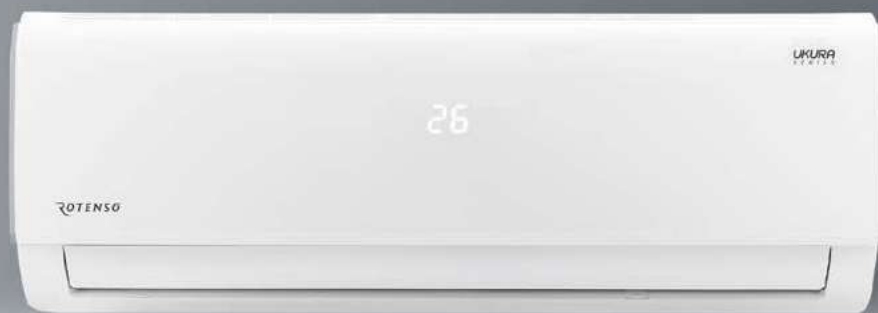

Cechy urządzenia

124

| | | | | | | | |
|---|---------------------------------------|---|--|---|--|-------------------------------|----------------------------------|
| <p>SKY inverter Digital DC Inverter SKY®</p> | <p>Automatyczne oczyszczanie iAIR</p> | <p>Super Jonizator iAIR</p> | <p>Filtr Cold Nano iAIR</p> | <p>Filtr antybakteryjny HEPA iAIR</p> | <p>Filtr elektrostatyczny HD iAIR</p> | <p>Tryb super cichy eMOTO</p> | <p>Automatyczne żaluzje 4D</p> |
| <p>Tryb turbo eMOTO</p> | <p>System kontroli nawiewu eMOTO</p> | <p>Szeroki kąt nawiewu eMOTO</p> | <p>Funkcja SMART Wi-Fi</p> | <p>Port SMART sterownika przewodowego⁽¹⁾</p> | <p>Wł./wył. wyświetlacza SMART na panelu</p> | <p>Tryb SMART Follow</p> | <p>Pilot bezprzewodowy</p> |
| <p>Sterownik przewodowy⁽¹⁾</p> | <p>Funkcja ogrzewania SMART 8°C</p> | <p>Pamięć ustawienia żaluzji</p> | <p>1W tryb czuwania</p> | <p>Pamięć autorestartu</p> | <p>Antykorozyjne połączone lamelle</p> | <p>Grzałka tacy ociekowej</p> | <p>Grzałka karteru sprężarki</p> |
| <p>Tryb cisyzy</p> | <p>Programator czasowy</p> | <p>Chłodzenie w niskiej temp. zewn. -15°C</p> | <p>Grzanie w niskiej temp. zewn. -20°C</p> | <p>2-stronne odprowadzenie skroplin</p> | <p>Funkcja autodiagnozy</p> | <p>Funkcja snu</p> | |

1. Funkcja dostępna jako opcja.

Specyfikacja techniczna

| Model | | | | Ukura H 2,6 kW | Ukura H 3,5 kW | Ukura H 5,3 kW | Ukura H 7,0 kW |
|--|------------|---------------------|---------------------|-----------------------------|-----------------------------|-----------------------------|-----------------------------|
| Wydajność | Chłodzenie | Nom. (Min. - Maks.) | W | 2638 (909-3400) | 3517 (1114-3927) | 5275 (1817-6154) | 7034 (2081-7913) |
| Pobór mocy | | Nom. (Min. - Maks.) | W | 800 (100-1240) | 1320 (83-1600) | 1550 (140-2300) | 2600 (420-3150) |
| Prąd pracy | | Nom. (Min. - Maks.) | A | 3,5 (0,4-5,4) | 5,7 (0,4-7) | 6,7 (0,6-10) | 11,3 (1,8-13,7) |
| Wydajność | Grzanie | Nom. (Min. - Maks.) | W | 2931 (821-3370) | 3810 (1084-4162) | 5568 (1290-6741) | 7327 (1612-7913) |
| Pobór mocy | | Nom. (Min. - Maks.) | W | 930 (120-1200) | 1190 (167-1400) | 1570 (220-2350) | 2400 (300-2750) |
| Prąd pracy | | Nom. (Min. - Maks.) | A | 4,0 (0,5-5,2) | 5,2 (0,7-6,1) | 6,8 (1,0-10,2) | 10,4 (1,3-12,0) |
| Rodzaj rewersyjnej pompy ciepła | | | | powietrze-powietrze | powietrze-powietrze | powietrze-powietrze | powietrze-powietrze |
| Obciążenie chłodnicze | | | kW | 2,6 | 3,5 | 5,2 | 7,0 |
| SEER | | | W/W | 7,0 | 6,5 | 7,2 | 6,1 |
| Klasa wydajności energetycznej - chłodzenie | | | | A++ | A++ | A++ | A++ |
| Roczne zużycie energii - chłodzenie | | | kWh/a | 130 | 188 | 253 | 402 |
| Obciążenie cieplne (T _{biv} -7°C) | | | kW | 2,3 | 2,8 | 4,1 | 4,8 |
| SCOP | | | W/W | 4,1 | 4,1 | 4,0 | 4,0 |
| Klasa wydajności energetycznej - grzanie | | | | A+ | A+ | A+ | A+ |
| Roczne zużycie energii - grzanie | | | kWh/a | 788 | 958 | 1436 | 1682 |
| Osuszanie | | | l/h | 1 | 1,2 | 1,8 | 2,4 |
| Maksymalne zużycie energii | | | W | 2150 | 2150 | 2500 | 3500 |
| Maksymalny prąd pracy | | | A | 9,3 | 9,3 | 10,9 | 15,2 |
| Jednostka wewnętrzna | | | | U26Xi | U35Xi | U50Xi | U70Xi |
| Kod produktu EAN | | | | 5905567606304 | 5905567606335 | 5905567606366 | 5905567606397 |
| Prędkość wentylatora | | W / Ś / N / C | obr/min | 1100 / 900 / 750 / 590 | 1130 / 950 / 750 / 590 | 1130 / 900 / 800 / 710 | 1130 / 900 / 800 / 710 |
| Przepływ powietrza | | W / Ś / N / C | m³/h | 435 / 389 / 333 / 259 | 530 / 480 / 430 / 310 | 840 / 760 / 680 / 540 | 980 / 899 / 817 / 662 |
| Poziom ciśnienia akustycznego | | W / Ś / N / C | dB(A) | 37 / 32 / 25 / 21,5 | 39,5 / 35,5 / 25 / 21,5 | 42,5 / 36 / 26 / 20 | 45 / 40,5 / 36 / 29,5 |
| Poziom mocy akustycznej | | | dB(A) | 53 | 54 | 56 | 60 |
| Pobór mocy | | | W | 35 | 35 | 36 | 58 |
| Prąd pracy | | | A | 0,2 | 0,2 | 0,2 | 0,3 |
| Wymiary netto | | S × G × W | mm | 715 × 194 × 285 | 805 × 194 × 285 | 957 × 213 × 302 | 1040 × 220 × 327 |
| Wymiary brutto | | S × G × W | mm | 780 × 270 × 365 | 870 × 270 × 365 | 1035 × 295 × 385 | 1120 × 405 × 315 |
| Waga netto / Waga brutto | | | kg | 6,7 / 8,8 | 7,6 / 9,8 | 10 / 13 | 12,3 / 15,8 |
| Odpływ skroplin | | | mm | 16 | 16 | 16 | 16 |
| Jednostka zewnętrzna | | | | UH26Xo | UH35Xo | UH50Xo | UH70Xo |
| Kod produktu EAN | | | | 5905567606328 | 5905567606359 | 5905567606380 | 5905567606410 |
| Prędkość wentylatora | | W / Ś / N | obr/min | 780 / 700 / 600 | 780 / 700 / 600 | 740 / 700 / 650 | 830 / 700 / 550 |
| Maksymalny przepływ powietrza | | | m³/h | 1750 | 1750 | 2100 | 3500 |
| Poziom ciśnienia akustycznego | | | dB(A) | 55 | 55 | 56 | 59 |
| Poziom mocy akustycznej | | | dB(A) | 62 | 64 | 64 | 67 |
| Wymiary netto | | S × G × W | mm | 720 × 270 × 495 | 720 × 270 × 495 | 805 × 330 × 554 | 890 × 342 × 673 |
| Wymiary brutto | | S × G × W | mm | 835 × 300 × 540 | 835 × 300 × 540 | 915 × 370 × 615 | 995 × 398 × 740 |
| Rozstaw mocowań | | S × G | (mm) | 452 × 255 | 452 × 255 | 511 × 317 | 663 × 348 |
| Waga netto / Waga brutto | | | kg | 21 / 22,8 | 23,2 / 25,0 | 32,7 / 35,4 | 42,9 / 45,9 |
| Czynnik chłodniczy | | Typ | | R32 | R32 | R32 | R32 |
| | | GWP | | 675 | 675 | 675 | 675 |
| | | Ilość (do 5mb) | kg | 0,47 | 0,52 | 1,08 | 1,42 |
| | | | TCO ₂ eq | 0,32 | 0,35 | 0,73 | 0,96 |
| Ilość (pow. 5mb) | | g/mb | 12 | 12 | 12 | 24 | |
| Przyłącza rur | | Ciecz / Gaz | mm (cale) | Φ6,35 / Φ9,52 (1/4" / 3/8") | Φ6,35 / Φ9,52 (1/4" / 3/8") | Φ6,35 / Φ12,7 (1/4" / 1/2") | Φ9,52 / Φ15,9 (3/8" / 5/8") |
| Maksymalna długość instalacji | | | m | 25 | 25 | 30 | 50 |
| Maksymalna różnica poziomów | | | m | 10 | 10 | 20 | 25 |
| Typ sprężarki | | | | Rotacyjna DC | Rotacyjna DC | Rotacyjna DC | Rotacyjna DC |
| Rodzaj zasilania jednostki zewnętrznej | | | V-Hz, Ø | 220-240-50, 1f | 220-240-50, 1f | 220-240-50, 1f | 220-240-50, 1f |
| Zabezpieczenie | | | A | C10 | C10 | C16 | C16 |
| Przewody zasilające: jednostka zewnętrzna | | | il. × mm² | 3 × 1,5 | 3 × 1,5 | 3 × 2,5 | 3 × 2,5 |
| Przewody sterujące i zasilające: jednostka zewn. - wewn. | | | il. × mm² | 5 × 1,5 | 5 × 1,5 | 5 × 2,5 | 5 × 2,5 |
| Przewody sterujące i zasilające: jednostka Hiro - wewn. | | | il. × mm² | - | - | - | - |
| Zakres pracy w pomieszczeniu (Chłodzenie / Grzanie) | | | °C | 17~32 / 0~30 | 17~32 / 0~30 | 17~32 / 0~30 | 17~32 / 0~30 |
| Zakres pracy na zewnątrz (Chłodzenie / Grzanie) | | | °C | -15~50 / -20~30 | -15~50 / -20~30 | -15~50 / -20~30 | -15~50 / -20~30 |
| Kompatybilność z systemami | | | | | | | |
| 1:1 SINGLE | | | | • | • | • | • |
| 1:2 DUAL | | | | | | | |
| 1:X MULTI S-LINE | | | | | | | |
| 1:X MULTI N-LINE | | | | | | | |

W - Wysoki; Ś - Średni; N - Niski; C - Cichy



Klimatyzator ścienny **Ukura**

Zachwyci Cię klasyczna biała bryła złamana delikatnymi srebrnymi wykończeniami panelu. Niewielki, lecz bogato wyposażony klimatyzator to komfort, na który zasługujesz.

Pomimo niewielkich rozmiarów klimatyzator charakteryzuje się dużą wydajnością. Dzięki funkcji turbo eMOTO bardzo szybko osiąga zadaną temperaturę nawet przy niskiej temperaturze zewnętrznej (-20°C).

Wiele użytecznych funkcji, w które został wyposażony klimatyzator, w tym: programator czasowy, pamięć ustawiania żaluzji, pamięć autorestartu sprawiają, że każdego dnia będziesz cieszył się komfortem użytkowania. Specjalny tryb pracy iAIR automatycznie oczyszcza i osusza wnętrze klimatyzatora, zapobiegając powstaniu nieprzyjemnych zapachów i namnażaniu się bakterii.

Dzięki wymienionym cechom klimatyzator Ukura jest bardzo wygodnym oraz komfortowym w obsłudze i nie ma sobie równych w tej klasie klimatyzatorów.



**SZEROKI KĄT
NAWIEWU**
eMOTO

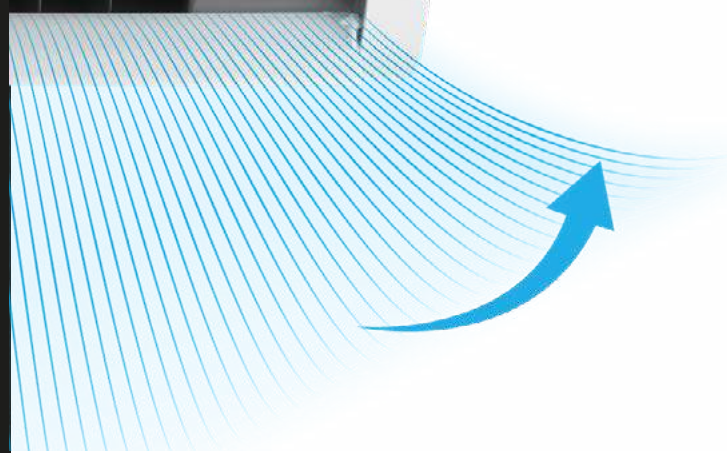



Funkcja **SMART Wi-Fi**

Dzięki wykorzystaniu funkcji SMART Wi-Fi oraz modemu Wi-Fi, możesz sterować urządzeniem, za pomocą tabletu lub smartfona zarówno w domu, jak i poza nim.



Szeroki kąt **nawiewu eMOTO**

Klimatyzator poprzez szeroki zakres strumienia powietrza nawiewanego wydajnie rozprowadza powietrze w pomieszczeniu, zapewniając skuteczne chłodzenie lub grzanie.



Automatyczne **żaluzje 4D**

Wbudowane siłowniki umożliwiają sterowanie pracą żaluzji pionowych i poziomych za pomocą pilota lub sterownika ściennego. Gwarantuje to najwyższy komfort obsługi i zapewnia wydajne rozprowadzenie powietrza w pomieszczeniu.



Połączone **lamele**

Unikalna złota powłoka w jednostce zewnętrznej i wewnętrznej ma właściwości samoczyszczące, dzięki czemu skutecznie chroni urządzenie przed korozją i zabezpiecza przed namnażaniem bakterii.



Super Jonizator **bipolarny iAIR**

Poprzez wytworzenie ujemnych jonów tlenu Super Jonizator iAIR eliminuje z powietrza wirusy, bakterie, roztocza oraz alergeny. Nieprzyjemne zapachy zostają usunięte praktycznie natychmiast po kontakcie jonizatora z zanieczyszczonym powietrzem.



Grzanie **przy -20°C**

Zastosowana technologia inwerterowa umożliwia sprawną pracę klimatyzatora nawet przy niskich temperaturach na zewnątrz. Ukura skutecznie ogrzeje pomieszczenie nawet przy -20°C.

Ukura

2,1-7,0 kW

1:1
SINGLE

1:X
MULTI

S-LINE

- SCOP 4,1
- Wi-Fi
- 20°C
- 4D
- 5 LAT GWARANCJI
- PZH ATEST

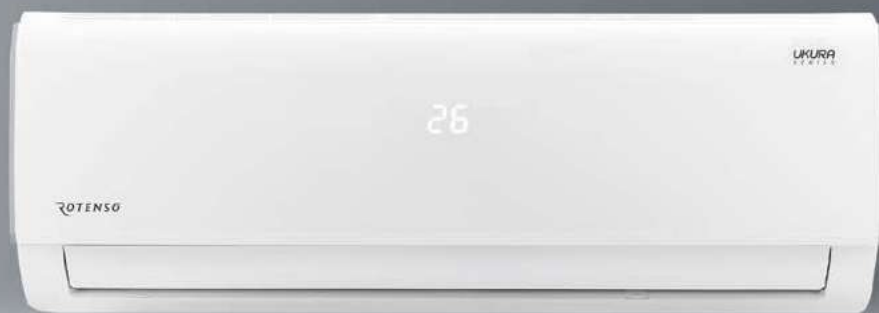

Cechy urządzenia

128

| | | | | | | | |
|---|---|---|--|--|--|--|--------------------------------|
| <p>SKY inverter Digital DC Inverter SKY®</p> | <p>Automatyczne oczyszczanie iAIR ⁽¹⁾</p> | <p>Super Jonizator iAIR</p> | <p>Filtr Cold Nano iAIR</p> | <p>Filtr antybakteryjny HEPA iAIR</p> | <p>Filtr elektrostatyczny HD iAIR</p> | <p>Tryb super cichy eMOTO ⁽¹⁾</p> | <p>Automatyczne żaluzje 4D</p> |
| <p>Tryb turbo eMOTO ⁽¹⁾</p> | <p>System kontroli nawiewu eMOTO</p> | <p>Szeroki kąt nawiewu eMOTO</p> | <p>Funkcja SMART Wi-Fi</p> | <p>Port SMART sterownika przewodowego ⁽²⁾</p> | <p>Wł./wył. wyświetlacza SMART na panelu</p> | <p>Tryb SMART Follow</p> | <p>Pilot bezprzewodowy</p> |
| <p>Sterownik przewodowy ⁽²⁾</p> | <p>Funkcja ogrzewania SMART 8°C ⁽¹⁾</p> | <p>Pamięć ustawienia żaluzji</p> | <p>1W tryb czuwania ⁽¹⁾</p> | <p>Pamięć autorestartu</p> | <p>Antykorozyjne połączone lamele</p> | <p>Tryb cichy</p> | <p>Programator czasowy</p> |
| <p>Chłodzenie w niskiej temp. zewn. -15°C</p> | <p>Grzanie w niskiej temp. zewn. -20°C ⁽¹⁾</p> | <p>2-stronne odprowadzenie skroplin</p> | <p>Funkcja autodiagnozy</p> | <p>Funkcja snu</p> | | | |

1. Funkcja niedostępna w systemie Multi Split. 2. Funkcja dostępna jako opcja.

Specyfikacja techniczna

| Model | | | | Ukura 2,1 kW | Ukura 2,6 kW | Ukura 3,5 kW | Ukura 5,3 kW | Ukura 7,0 kW |
|--|------------|---------------------|-------------------|-----------------------------|-----------------------------|-----------------------------|-----------------------------|-----------------------------|
| Wydajność | Chłodzenie | Nom. (Min. - Maks.) | W | 2105 | 2638 (909-3400) | 3517 (1114-3927) | 5275 (1817-6154) | 7034 (2081-7913) |
| Pobór mocy | | Nom. (Min. - Maks.) | W | - | 800 (100-1240) | 1320 (83-1600) | 1550 (140-2300) | 2600 (420-3150) |
| Prąd pracy | | Nom. (Min. - Maks.) | A | - | 3,5 (0,4-5,4) | 5,7 (0,4-7) | 6,7 (0,6-10) | 11,3 (1,8-13,7) |
| Wydajność | Grzanie | Nom. (Min. - Maks.) | W | 2614 | 2931 (821-3370) | 3810 (1084-4162) | 5568 (1290-6741) | 7327 (1612-7913) |
| Pobór mocy | | Nom. (Min. - Maks.) | W | - | 930 (120-1200) | 1190 (167-1400) | 1570 (220-2350) | 2400 (300-2750) |
| Prąd pracy | | Nom. (Min. - Maks.) | A | - | 4,0 (0,5-5,2) | 5,2 (0,7-6,1) | 6,8 (1,0-10,2) | 10,4 (1,3-12,0) |
| Rodzaj rewersyjnej pompy ciepła | | | | powietrze-powietrze | powietrze-powietrze | powietrze-powietrze | powietrze-powietrze | powietrze-powietrze |
| Obciążenie chłodnicze | | | kW | - | 2,6 | 3,5 | 5,2 | 7,0 |
| SEER | | | W/W | - | 7,0 | 6,5 | 7,2 | 6,1 |
| Klasa wydajności energetycznej - chłodzenie | | | | - | A++ | A++ | A++ | A++ |
| Roczne zużycie energii - chłodzenie | | | kWh/a | - | 130 | 188 | 253 | 402 |
| Obciążenie cieplne (T _{biv} - 7°C) | | | kW | - | 2,3 | 2,8 | 4,1 | 4,8 |
| SCOP | | | W/W | - | 4,1 | 4,1 | 4,0 | 4,0 |
| Klasa wydajności energetycznej - grzanie | | | | - | A+ | A+ | A+ | A+ |
| Roczne zużycie energii - grzanie | | | kWh/a | - | 788 | 958 | 1436 | 1682 |
| Osuszanie | | | l/h | - | 1 | 1,2 | 1,8 | 2,4 |
| Maksymalne zużycie energii | | | W | - | 2150 | 2150 | 2500 | 3500 |
| Maksymalny prąd pracy | | | A | - | 9,3 | 9,3 | 10,9 | 15,2 |
| Jednostka wewnętrzna | | | | U21Xi | U26Xi | U35Xi | U50Xi | U70Xi |
| Kod produktu EAN | | | | 5905567606298 | 5905567606304 | 5905567606335 | 5905567606366 | 5905567606397 |
| Prędkość wentylatora | | W / Ś / N / C | obr/min | 1100 / 900 / 750 / 590 | 1100 / 900 / 750 / 590 | 1130 / 950 / 750 / 590 | 1130 / 900 / 800 / 710 | 1130 / 900 / 800 / 710 |
| Przepływ powietrza | | W / Ś / N / C | m³/h | 435 / 389 / 333 / 259 | 435 / 389 / 333 / 259 | 530 / 480 / 430 / 310 | 840 / 760 / 680 / 540 | 980 / 899 / 817 / 662 |
| Poziom ciśnienia akustycznego | | W / Ś / N / C | dB(A) | 37 / 32 / 25 / 21,5 | 37 / 32 / 25 / 21,5 | 39,5 / 35,5 / 25 / 21,5 | 42,5 / 36 / 26 / 20 | 45 / 40,5 / 36 / 29,5 |
| Poziom mocy akustycznej | | | dB(A) | 53 | 53 | 54 | 56 | 60 |
| Pobór mocy | | | W | 35 | 35 | 35 | 36 | 58 |
| Prąd pracy | | | A | 0,2 | 0,2 | 0,2 | 0,2 | 0,3 |
| Wymiary netto | | S × G × W | mm | 805 × 194 × 285 | 715 × 194 × 285 | 805 × 194 × 285 | 957 × 213 × 302 | 1040 × 220 × 327 |
| Wymiary brutto | | S × G × W | mm | 870 × 270 × 365 | 780 × 270 × 365 | 870 × 270 × 365 | 1035 × 295 × 385 | 1120 × 405 × 315 |
| Waga netto / Waga brutto | | | kg | 7,6 / 9,7 | 6,7 / 8,8 | 7,6 / 9,8 | 10 / 13 | 12,3 / 15,8 |
| Odpływ skroplin | | | mm | 16 | 16 | 16 | 16 | 16 |
| Jednostka zewnętrzna | | | | - | U26Xo | U35Xo | U50Xo | U70Xo |
| Kod produktu EAN | | | | - | 5905567606311 | 5905567606342 | 5905567606373 | 5905567606403 |
| Prędkość wentylatora | | W / Ś / N | obr/min | - | 780 / 700 / 600 | 780 / 700 / 600 | 740 / 700 / 650 | 830 / 700 / 550 |
| Maksymalny przepływ powietrza | | | m³/h | - | 1750 | 1750 | 2100 | 3500 |
| Poziom ciśnienia akustycznego | | | dB(A) | - | 55 | 55 | 56 | 59 |
| Poziom mocy akustycznej | | | dB(A) | - | 62 | 64 | 64 | 67 |
| Wymiary netto | | S × G × W | mm | - | 720 × 270 × 495 | 720 × 270 × 495 | 805 × 330 × 554 | 890 × 342 × 673 |
| Wymiary brutto | | S × G × W | mm | - | 835 × 300 × 540 | 835 × 300 × 540 | 915 × 370 × 615 | 995 × 398 × 740 |
| Rozstaw mocowań | | S × G | (mm) | - | 452 × 255 | 452 × 255 | 511 × 317 | 663 × 348 |
| Waga netto / Waga brutto | | | kg | - | 21 / 22,8 | 23,2 / 25,0 | 32,7 / 35,4 | 42,9 / 45,9 |
| Czynnik chłodniczy | | Typ | | - | R32 | R32 | R32 | R32 |
| | | GWP | | - | 675 | 675 | 675 | 675 |
| | | Ilość (do 5mb) | kg | - | 0,47 | 0,52 | 1,08 | 1,42 |
| | | | TCO _{eq} | - | 0,32 | 0,35 | 0,73 | 0,96 |
| Ilość (pow. 5mb) | | g/mb | - | 12 | 12 | 12 | 24 | |
| Przyłącza rur | | Ciecz / Gaz | mm (cale) | Φ6,35 / Φ9,52 (1/4" / 3/8") | Φ6,35 / Φ9,52 (1/4" / 3/8") | Φ6,35 / Φ9,52 (1/4" / 3/8") | Φ6,35 / Φ12,7 (1/4" / 1/2") | Φ9,52 / Φ15,9 (3/8" / 5/8") |
| Maksymalna długość instalacji | | | m | - | 25 | 25 | 30 | 50 |
| Maksymalna różnica poziomów | | | m | - | 10 | 10 | 20 | 25 |
| Typ sprężarki | | | | - | Rotacyjna DC | Rotacyjna DC | Rotacyjna DC | Rotacyjna DC |
| Rodzaj zasilania jednostki zewnętrznej | | V-Hz, Ø | | 220-240-50, 1f | 220-240-50, 1f | 220-240-50, 1f | 220-240-50, 1f | 220-240-50, 1f |
| Zabezpieczenie | | A | | - | C10 | C10 | C16 | C16 |
| Przewody zasilające: jednostka zewnętrzna | | il. × mm² | | Dane w HIRO | 3 × 1,5 | 3 × 1,5 | 3 × 2,5 | 3 × 2,5 |
| Przewody sterujące i zasilające: jednostka zewn. - wewn. | | il. × mm² | | - | 5 × 1,5 | 5 × 1,5 | 5 × 2,5 | 5 × 2,5 |
| Przewody sterujące i zasilające: jednostka Hiro - wewn. | | il. × mm² | | 4 × 1,5 | 4 × 1,5 | 4 × 1,5 | 4 × 1,5 | 4 × 1,5 |
| Zakres pracy w pomieszczeniu (Chłodzenie / Grzanie) | | °C | | 17~32 / 0~30 | 17~32 / 0~30 | 17~32 / 0~30 | 17~32 / 0~30 | 17~32 / 0~30 |
| Zakres pracy na zewnątrz (Chłodzenie / Grzanie) | | °C | | - | -15~50 / -20~30 | -15~50 / -20~30 | -15~50 / -20~30 | -15~50 / -20~30 |
| Kompatybilność z systemami | | | | | | | | |
| 1:1 SINGLE | | | | | ● | ● | ● | ● |
| 1:2 DUAL | | | | | | | | |
| 1:X MULTI S-LINE | | | | ● | ● | ● | ● | ● |
| 1:X MULTI N-LINE | | | | | | | | |

W - Wysoki; Ś - Średni; N - Niski; C - Cichy

Dla jednostki U70Xi o przyłączach Ø9,52 (3/8") i Ø15,9 (5/8") w układach MULTI konieczna redukcja przy jednostce zewnętrznej na Ø6,35 (1/4") i Ø12,7 (1/2")



Klimatyzator ścienny **Roni**

**Posiada wszystko czego potrzebujesz,
aby cieszyć się komfortem przebywania
w klimatyzowanym wnętrzu.**

130

To klasyk i bestseller w ofercie Rotenso. Jego zaletą jest niewielki rozmiar pozwalający na dyskretny montaż, szczególnie gdy do dyspozycji jest ograniczona przestrzeń. Optymalne parametry i pakiet niezbędnych funkcji sprawia, że klimatyzator Roni to doskonały wybór.

Funkcja automatycznego oczyszczania iAIR zapobiega namnażaniu się bakterii oraz powstawaniu nieprzyjemnych zapachów.

Filtr elektrostatyczny HD iAIR oczyszcza powietrze w pomieszczeniu, skutecznie poprawiając komfort oddychania.

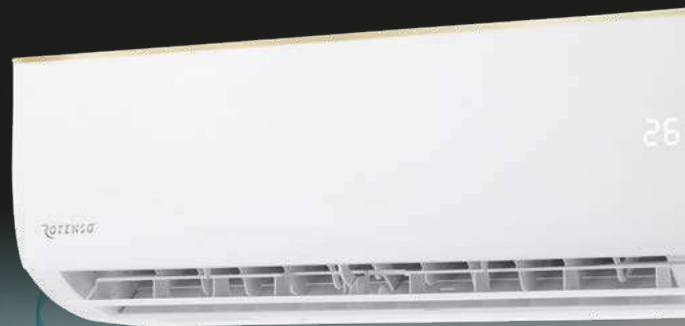

10 ETAPÓW OCZYSZCZANIA
POWIETRZA **PureR Stage**



Kompaktowe wymiary

Sprawdzi się doskonale wszędzie tam gdzie jest ograniczona przestrzeń. Urządzenie mimo kompaktowych rozmiarów zachowuje wysoką wydajność.



10 etapów oczyszczania PureR Stage

System zdrowego powietrza składa się aż z 10 etapów oczyszczania i filtracji powietrza, dzięki czemu usuwa z otoczenia większość szkodliwych bakterii, wirusów, roztoczy i grzybów, abyś mógł oddychać czystym i zdrowym powietrzem.



Połączone lamele

Unikalna złota powłoka w jednostce zewnętrznej i wewnętrznej ma właściwości samoczyszczące, dzięki czemu skutecznie chroni urządzenie przed korozją i zabezpiecza przed namnażaniem bakterii.



Automatyczne żaluzje 4D

Wbudowane siłowniki umożliwiają sterowanie pracą żaluzji pionowych i poziomych za pomocą pilota lub sterownika ściennego. Gwarantuje to najwyższy komfort obsługi i zapewnia wydajne rozprowadzenie powietrza w pomieszczeniu.



Funkcja SMART Wi-Fi

Dzięki wykorzystaniu funkcji SMART Wi-Fi oraz modemu Wi-Fi, urządzeniem możesz sterować za pomocą tabletu lub smartfona zarówno w domu, jak i poza nim.



Grzanie przy -20°C

Zastosowana technologia umożliwia sprawną pracę klimatyzatora nawet w ekstremalnych warunkach pogodowych. Klimatyzator skutecznie ogrzeje pomieszczenie nawet przy niskich temperaturach zewnętrznych.

Roni

2,6-6,8 kW

1:1
SINGLE

1:X
MULTI

N-LINE

- SCOP 4,0
- Wi-Fi
- 20°C
- 4D
- Zz
- 5 LAT GWARANCJI
- PZH ATEST

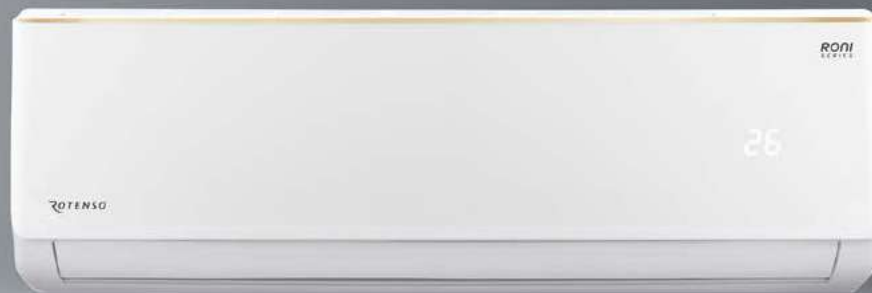

Cechy urządzenia

132



Digital DC Inverter SKY®



Automatyczne oczyszczanie iAIR



Automatyczne oczyszczanie iClean⁽¹⁾



Filtr 3w1 (Ka + Si.Ion + wit.C) iAIR⁽¹⁾



Filtr 3w1 (Fot. + Ak.W + Nano) iAIR^(**)



Filtr elektrostatyczny HD iAIR



Tryb super cichy eMOTO



Automatyczne żaluzje 4D



Tryb turbo eMOTO



System kontroli nawiewu eMOTO



Tryb ECO eMOTO



Szeroki kąt nawiewu eMOTO



Funkcja SMART Wi-Fi



Wł./wył. wyświetlacza SMART na panelu



Tryb SMART Follow⁽¹⁾



Pilot bezprzewodowy



Funkcja ogrzewania SMART 8°C⁽¹⁾



Pamięć autorestartu



Antykorozyjne pozłacane lamele



Programator czasowy



Chłodzenie w niskiej temp. zewn. -15°C



Grzanie w niskiej temp. zewn. -20°C



2-stronne odprowadzenie skroplin



Funkcja autodiagnozy



Funkcja snu

1. Funkcja niedostępna w systemie Multi Split.

* Filtr iAIR 3w1: Katechinowy + Silver Ion + witamina C

** Filtr iAIR 3w1: Fotokatalityczny + Aktywny węgiel + Cold Nano

Specyfikacja techniczna

| Model | | | | Roni 2,6 kW | Roni 3,4 kW | Roni 5,1 kW | Roni 6,8 kW |
|--|-------------------|---------------------|---------------------------------|--------------------------------|--------------------------------|--------------------------------|---------------------|
| Wydajność | Chłodzenie | Nom. (Min. - Maks.) | W | 2600 (940-3300) | 3400 (1000-3770) | 5100 (1250-5910) | 6810 (1830-7800) |
| Pobór mocy | | Nom. (Min. - Maks.) | W | 825 (240-1380) | 1130 (290-1500) | 1580 (330-2340) | 2257 (410-2824) |
| Prąd pracy | | Nom. (Min. - Maks.) | A | 3,6 (1,0-6,0) | 4,9 (1,3-6,3) | 6,9 (1,4-10,2) | 9,8 (1,8-12,3) |
| Wydajność | Grzanie | Nom. (Min. - Maks.) | W | 2610 (940-3360) | 3420 (1000-3810) | 5100 (1250-6070) | 6870 (1850-7900) |
| Pobór mocy | | Nom. (Min. - Maks.) | W | 767 (240-1552) | 1005 (290-1720) | 1374 (340-2520) | 2063 (420-3005) |
| Prąd pracy | | Nom. (Min. - Maks.) | A | 3,3 (1,0-6,7) | 4,4 (1,3-7,5) | 6,0 (1,5-11,0) | 9,0 (1,8- 13,0) |
| Rodzaj rewersyjnej pompy ciepła | | | | powietrze-powietrze | powietrze-powietrze | powietrze-powietrze | powietrze-powietrze |
| Obciążenie chłodnicze | | | kW | 2,6 | 3,4 | 5,1 | 6,8 |
| SEER | | | W/W | 6,1 | 6,1 | 6,1 | 6,1 |
| Klasa wydajności energetycznej - chłodzenie | | | | A++ | A++ | A++ | A++ |
| Roczne zużycie energii - chłodzenie | | | kWh/a | 149 | 195 | 293 | 390 |
| Obciążenie cieplne (T _{biv} -7°C) | | | kW | 2,0 | 2,1 | 3,8 | 4,8 |
| SCOP | | | W/W | 4,0 | 4,0 | 4,0 | 4,0 |
| Klasa wydajności energetycznej - grzanie | | | | A+ | A+ | A+ | A+ |
| Roczne zużycie energii - grzanie | | | kWh/a | 700 | 735 | 1330 | 1680 |
| Osuszanie | | | l/h | 1,0 | 1,2 | 1,5 | 1,8 |
| Maksymalne zużycie energii | | | W | 1552 | 1720 | 2520 | 3005 |
| Maksymalny prąd pracy | | | A | 6,7 | 7,5 | 10,9 | 13,1 |
| Jednostka wewnętrzna | | | | R26Xi | R35Xi | R50Xi | R70Xi |
| Kod produktu EAN | | | | 5905567601460 | 5905567601477 | 5905567601484 | 5905567601491 |
| Prędkość wentylatora | T / W / Ś / N / C | obr/min | 1400 / 1300 / 1100 / 1000 / 900 | 1350 / 1200 / 1000 / 850 / 750 | 1400 / 1260 / 1050 / 870 / 800 | 1250 / 1200 / 1050 / 950 / 800 | |
| Przepływ powietrza | T / W / Ś / N / C | m³/h | 490 / 390 / 330 / 300 / 270 | 550 / 510 / 430 / 390 / 350 | 800 / 710 / 620 / 530 / 440 | 980 / 920 / 800 / 690 / 540 | |
| Poziom ciśnienia akustycznego | T / W / Ś / N / C | dB(A) | 40 / 37 / 33 / 25 / 22 | 40 / 37 / 33 / 25 / 22 | 43 / 41 / 38 / 35 / 27 | 44 / 41 / 38 / 34 / 30 | |
| Poziom mocy akustycznej | | dB(A) | 50 | 50 | 53 | 54 | |
| Pobór mocy | | W | 30 | 35 | 45 | 50 | |
| Prąd pracy | | A | 0,1 | 0,1 | 0,2 | 0,2 | |
| Wymiary netto | S × G × W | mm | 698 × 205 × 255 | 777 × 205 × 250 | 910 × 205 × 292 | 1010 × 220 × 315 | |
| Wymiary brutto | S × G × W | mm | 765 × 260 × 335 | 850 × 275 × 320 | 977 × 276 × 367 | 1094 × 300 × 386 | |
| Waga netto / Waga brutto | | | kg | 6,5 / 8,5 | 8 / 10,5 | 10 / 13 | 13 / 16 |
| Odpływ skroplin | | | mm | 16 | 16 | 16 | 16 |
| Jednostka zewnętrzna | | | | R26Xo | R35Xo | R50Xo | R70Xo |
| Kod produktu EAN | | | | 5905567601507 | 5905567601514 | 5905567601521 | 5905567601538 |
| Prędkość wentylatora | T / W / Ś / N / C | obr/min | 930 / 930 / 830 / 730 / 630 | 1000 / 910 / 830 / 710 / 710 | 910 / 830 / 710 / 630 / 450 | 930 / 830 / 690 / 570 / 450 | |
| Maksymalny przepływ powietrza | | m³/h | 1700 | 1700 | 2600 | 3000 | |
| Poziom ciśnienia akustycznego | | dB(A) | 50 | 50 | 55 | 57 | |
| Poziom mocy akustycznej | | dB(A) | 60 | 60 | 65 | 67 | |
| Wymiary netto | S × G × W | mm | 740 × 253 × 459 | 740 × 253 × 459 | 794 × 347 × 602 | 845 × 336 × 693 | |
| Wymiary brutto | S × G × W | mm | 765 × 310 × 481 | 765 × 310 × 481 | 895 × 385 × 645 | 960 × 400 × 732 | |
| Rozstaw mocowań | | S × G | (mm) 362 × 256 | 362 × 256 | 516 × 314 | 586 × 347 | |
| Waga netto / Waga brutto | | | kg | 22 / 24 | 22 / 24 | 31 / 34 | 40 / 43 |
| Czynnik chłodniczy | Typ | | R32 | R32 | R32 | R32 | |
| | GWP | | 675 | 675 | 675 | 675 | |
| | Ilość (do 5mb) | kg | 0,45 | 0,49 | 1,00 | 1,14 | |
| | | TCO ₂ eq | 0,30 | 0,33 | 0,67 | 0,77 | |
| Ilość (pow. 5mb) | g/mb | | 12 | 12 | 12 | 12 | |
| | Ciecz / Gaz | | mm (cale) | Φ6,35 / Φ9,52 (1/4" / 3/8") | Φ6,35 / Φ9,52 (1/4" / 3/8") | Φ6,35 / Φ12,7 (1/4" / 1/2") | |
| Maksymalna długość instalacji | | | m | 25 | 25 | 25 | |
| Maksymalna różnica poziomów | | | m | 10 | 10 | 10 | |
| Typ sprężarki | | | | Rotacyjna DC | Rotacyjna DC | Rotacyjna DC | Rotacyjna DC |
| Rodzaj zasilania jednostki zewnętrznej | | V-Hz, Ø | 220-240-50, 1f | 220-240-50, 1f | 220-240-50, 1f | 220-240-50, 1f | |
| Zabezpieczenie | | | A | C16 | C16 | C20 | C25 |
| Przewody zasilające: jednostka zewnętrzna | | | il. × mm² | 3 × 1,5 | 3 × 1,5 | 3 × 2,5 | 3 × 2,5 |
| Przewody sterujące i zasilające: jednostka zewn. - wewn. | | | il. × mm² | 4 × 1 | 4 × 1 | 4 × 1 | 4 × 1 |
| Przewody sterujące i zasilające: jednostka Hiro - wewn. | | | il. × mm² | 4 × 1 | 4 × 1 | 4 × 1 | - |
| Zakres pracy w pomieszczeniu (Chłodzenie / Grzanie) | | | °C | 16~32 / 0~30 | 16~32 / 0~30 | 16~32 / 0~30 | 16~32 / 0~30 |
| Zakres pracy na zewnątrz (Chłodzenie / Grzanie) | | | °C | -15~53 / -20~30 | -15~53 / -20~30 | -15~53 / -20~30 | -15~53 / -20~30 |
| Kompatybilność z systemami | | | | | | | |
| 1:1 SINGLE | | | | • | • | • | • |
| 1:2 DUAL | | | | | | | |
| 1:X MULTI S-LINE | | | | | | | |
| 1:X MULTI N-LINE | | | | • | • | • | |

T- Turbo; W - Wysoki; Ś - Średni; N - Niski; ŚN - Średnio niski; C - Cichy



Klimatyzator konsolowy Aneru HP

134

Aneru HP to jednostka o ekstremalnie wysokiej wydajności High Performance.

Rotenso Aneru HP to klimatyzator konsolowy, który dzięki dwustronnemu nawiewowi góra i dół pozwala na montaż przy podłodze. Znajduje zastosowanie w pomieszczeniach ze specyficznymi ograniczeniami np. dużą ilością skosów i niskich ścian kolankowych np. na poddaszach. Możliwość montażu klimatyzatora przy podłodze sprawia, że jest to także rozwiązanie pozwalające uniknąć ekspozycji urządzenia pod sufitem.

Zastosowana technologia High Performance umożliwia sprawną pracę klimatyzatora nawet w ekstremalnych warunkach pogodowych. Oznacza to, że klimatyzator skutecznie ogrzeje pomieszczenie przy niskich temperaturach zewnętrznych wynoszących nawet do -30°C .

Klimatyzator konsolowy Aneru HP umożliwia także chłodzenie w ekstremalnych temperaturach -25°C . Pozwala to np. chronić przed przegrzaniem sprzęt elektroniczny w pomieszczeniach, które są znacznie cieplejsze niż reszta budynku.

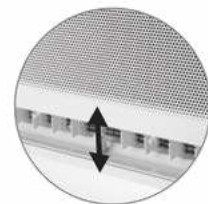
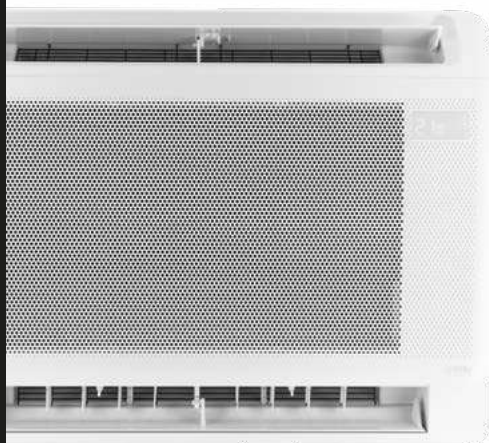

INDYWIDUALNE
STEROWANIE ŻALUZJAMI



EKSTREMALNIE
WYSOKA WYDAJNOŚĆ

ANERU HP



Grzanie przy -30°C

Klimatyzator skutecznie ogrzeje pomieszczenie przy niskich temperaturach zewnętrznych wynoszących nawet do -30°C.



Ekstremalnie wysoka wydajność

Zastosowana technologia linii High Performance umożliwia sprawną pracę klimatyzatora nawet w ekstremalnych warunkach pogodowych.



Funkcja SMART Wi-Fi

Dzięki wykorzystaniu funkcji SMART Wi-Fi oraz modemu Wi-Fi, urządzeniem możesz sterować za pomocą tabletu lub smartfona zarówno w domu, jak i poza nim.



Indywidualne sterowanie żaluzjami

Jednostka konsolowa umożliwia precyzyjne sterowanie kierunkiem nawiewu powietrza w zależności od wybranego trybu pracy – nawiew góra-dół lub górny.



Super Jonizator iAIR

Poprzez wytworzenie ujemnych jonów tlenu Super Jonizator iAIR eliminuje z powietrza wirusy, bakterie, roztocza oraz alergeny. Nieprzyjemne zapachy zostają usunięte natychmiast po kontakcie jonizatora z zanieczyszczonym powietrzem.



Nawiew powietrza 2-stronny

Nawiew powietrza z dwóch stron poprawia efektywność grzania pomieszczenia. Oprócz standardowej górnej żaluzji, dodatkowo w dolnej części urządzenia znajduje się drugi wylot powietrza. Możliwość niezależnego sterowania nawiewem góra-dół pozwala użytkownikowi w efektywny sposób ogrzewać pomieszczenie.

Aneru HP

2,6-3,5 kW



HP-LINE

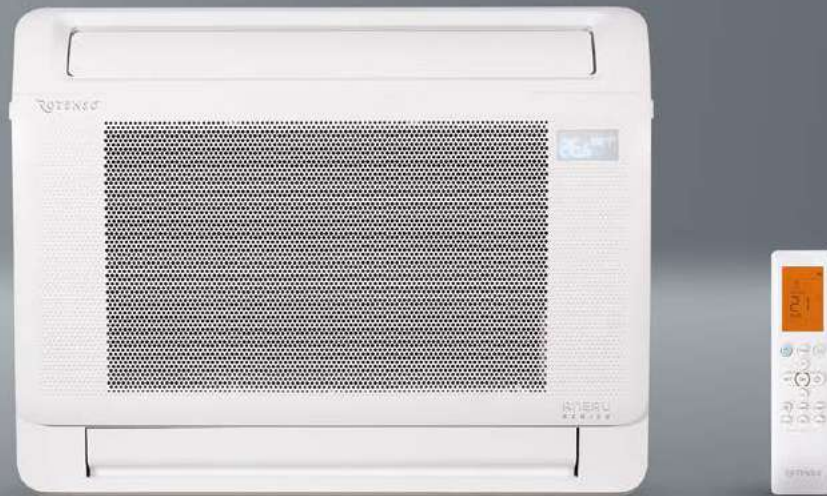
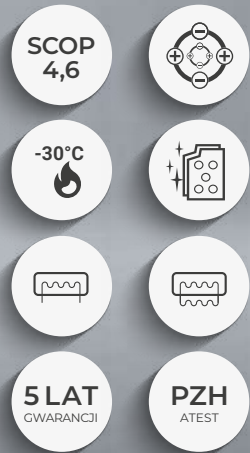

Cechy urządzenia

136

| | | | | | | | |
|---|--|------------------------------------|---|---------------------------------------|---------------------------|--|---------------------------------|
| | | | | | | | |
| Digital DC Inverter SKY [®] | Automatyczne oczyszczanie iClean | Filtr elektrostatyczny HD iAIR | Super Jonizator iAIR | Tryb super cichy eMOTO | Szeroki kąt nawiewu eMOTO | Tryb turbo eMOTO | System kontroli nawiewu eMOTO |
| | | | | | | | |
| Tryb Eco eMOTO | Funkcja SMART Wi-Fi | Czujnik wilgotności ⁽²⁾ | Port SMART sterownika przewodowego ⁽¹⁾ | Wł./wył. wyświetlacza SMART na panelu | Pilot bezprzewodowy | Sterownik przewodowy ⁽¹⁾ | Tryb SMART Follow |
| | | | | | | | |
| Funkcja ogrzewania SMART 8°C | Pamięć ustawienia żaluzji | Pamięć autostartu | Antykorozyjne połączone lamele | Grzałka tacy ociekowej | Grzałka karteru sprężarki | Tryb cisy | Programator czasowy |
| | | | | | | | |
| Chłodzenie w niskiej temp. zewn. -25°C | Grzanie w niskiej temp. zewn. -30°C | 1-stronne odprowadzenie skroplin | Funkcja autodiagnozy | Automatyczna żaluzja | Funkcja snu | Wyjście zdalne wł./wył. ⁽¹⁾ | Wyjście alarmowe ⁽¹⁾ |
| | | | | | | | |
| Wyjście pod sterownik tygodniowy ⁽¹⁾ | Wyjście pod sterownik centralny ⁽¹⁾ | Nawiew powietrza 2-stronny | Indywidualne sterowanie żaluzjami | BMS Modbus ⁽¹⁾ | BMS Bacnet ⁽¹⁾ | | |

1. Funkcja dostępna jako opcja. 2. Funkcja dostępna z poziomu aplikacji mobilnej.

Specyfikacja techniczna

| Model | | | | Aneru HP 2,6 kW | Aneru HP 3,5 kW |
|--|------------|---------------------|---------------------|-----------------------------|-----------------------------|
| Wydajność | Chłodzenie | Nom. (Min. - Maks.) | W | 2638 (674-3956) | 3517 (762-4982) |
| Pobór mocy | | Nom. (Min. - Maks.) | W | 570 (150-1250) | 840 (170-1600) |
| Prąd pracy | | Nom. (Min. - Maks.) | A | 2,5 (0,7-5,4) | 3,7 (0,7-7,0) |
| Wydajność | Grzanie | Nom. (Min. - Maks.) | W | 3810 (410-5510) | 4982 (454-6448) |
| Pobór mocy | | Nom. (Min. - Maks.) | W | 860 (130-1600) | 1240 (150-1950) |
| Prąd pracy | | Nom. (Min. - Maks.) | A | 3,7 (0,6-7,0) | 5,4 (0,7-8,5) |
| Rodzaj rewersyjnej pompy ciepła | | | | powietrze-powietrze | powietrze-powietrze |
| Obciążenie chłodnicze | | | kW | 2,6 | 3,6 |
| SEER | | | W/W | 8,5 | 8,5 |
| Klasa wydajności energetycznej - chłodzenie | | | | A+++ | A+++ |
| Roczne zużycie energii - chłodzenie | | | kWh/a | 107 | 148 |
| Obciążenie cieplne (Tbiv -7°C) | | | kW | 2,8 | 3,6 |
| SCOP | | | W/W | 4,6 | 4,6 |
| Klasa wydajności energetycznej - grzanie | | | | A++ | A++ |
| Roczne zużycie energii - grzanie | | | kWh/a | 854 | 1107 |
| Osuszanie | | | l/h | 1,2 | 1,8 |
| Maksymalne zużycie energii | | | W | 2300 | 2800 |
| Maksymalny prąd pracy | | | A | 10,0 | 12,2 |
| Jednostka wewnętrzna | | | | AHP26Xi | AHP35Xi |
| Kod produktu EAN | | | | 5905567606021 | 5905567606045 |
| Prędkość wentylatora | | T / W / Ś / N | obr/min | 912 / 824 / 736 / 634 | 992 / 884 / 776 / 650 |
| Przepływ powietrza | | T / W / Ś / N | m³/h | 600 / 510 / 400 / 368 | 650 / 580 / 490 / 420 |
| Poziom ciśnienia akustycznego | | T / W / Ś / N | dB(A) | 39,5 / 36 / 31 / 25 / 20 | 40 / 37,5 / 31,5 / 25 / 20 |
| Poziom mocy akustycznej | | | dB(A) | 56 | 56 |
| Pobór mocy | | | W | 42 | 42 |
| Prąd pracy | | | A | 0,2 | 0,2 |
| Wymiary netto | | S × G × W | mm | 794 × 206 × 621 | 794 × 206 × 621 |
| Wymiary brutto | | S × G × W | mm | 865 × 280 × 719 | 865 × 280 × 719 |
| Waga netto / Waga brutto | | | kg | 14,9 / 18,8 | 14,9 / 18,8 |
| Odpływ skroplin | | | mm | 16 | 16 |
| Jednostka zewnętrzna | | | | AHP26Xo | AHP35Xo |
| Kod produktu EAN | | | | 5905567606038 | 5905567606052 |
| Prędkość wentylatora | | W / Ś / N | obr/min | 790 / 690 / 600 | 700 / 610 / 530 |
| Maksymalny przepływ powietrza | | | m³/h | 2150 | 3500 |
| Poziom ciśnienia akustycznego | | | dB(A) | 54 | 56 |
| Poziom mocy akustycznej | | | dB(A) | 62 | 63 |
| Wymiary netto | | S × G × W | mm | 765 × 303 × 555 | 890 × 342 × 673 |
| Wymiary brutto | | S × G × W | mm | 887 × 337 × 610 | 995 × 398 × 740 |
| Rozstaw mocowań | | S × G | (mm) | 452 × 286 | 663 × 348 |
| Waga netto / Waga brutto | | | kg | 28,7 / 31,2 | 39,8 / 43 |
| Czynnik chłodniczy | | Typ | | R32 | R32 |
| | | GWP | | 675 | 675 |
| | | Ilość (do 5mb) | kg | 0,75 | 1,15 |
| | | | TCO ₂ eq | 0,506 | 0,78 |
| Ilość (pow. 5mb) | | g/mb | 12 | 12 | |
| Przyłącza rur | | Ciecz / Gaz | mm(cale) | Φ6,35 / Φ9,52 (1/4" / 3/8") | Φ6,35 / Φ9,52 (1/4" / 3/8") |
| Maksymalna długość instalacji | | | m | 25 | 25 |
| Maksymalna różnica poziomów | | | m | 10 | 10 |
| Typ sprężarki | | | | Rotacyjna DC | Rotacyjna DC |
| Rodzaj zasilania jednostki zewnętrznej | | V-Hz, Ø | | 220-240-50, 1f | 220-240-50, 1f |
| Zabezpieczenie | | | A | C10 | C16 |
| Przewody zasilające: jednostka zewnętrzna | | | il. × mm² | 3 × 1,5 | 3 × 2,5 |
| Przewody sterujące i zasilające: jednostka zewn. - wewn. | | | il. × mm² | 4 × 1 | 4 × 1 |
| Zakres pracy w pomieszczeniu (Chłodzenie / Grzanie) | | | °C | 16-32 / 0-30 | 16-32 / 0-30 |
| Zakres pracy na zewnątrz (Chłodzenie / Grzanie) | | | °C | -25-50 / -30-24 | -25-50 / -30-24 |
| Kompatybilność z systemami | | | | | |
| 1:1 SINGLE | | | | • | • |
| 1:2 DUAL | | | | | |
| 1:X MULTI S-LINE | | | | | |
| 1:X MULTI N-LINE | | | | | |

T - Turbo ; W - Wysoki; Ś - Średni; N - Niski;



Klimatyzator konsolowy Aneru

138

Estetyczna, matowa obudowa, unikatowa konstrukcja i możliwość niezależnego sterowania dwustronnym nawiewem góra-dół to zalety klimatyzatora konsolowego Aneru przeznaczonego dla przestrzeni wymagających niestandardowych rozwiązań.

Rotenso Aneru to klimatyzator konsolowy, który dzięki dwustronnemu nawiewowi góra i dół pozwala na montaż przy podłodze. Znajduje zastosowanie w pomieszczeniach ze specyficznymi ograniczeniami np. dużą ilością skosów i niskich ścian kolankowych np. na poddaszach. Możliwość montażu klimatyzatora przy podłodze sprawia, że Aneru jest także chętnie wybierany przez klientów chcących uniknąć ekspozycji urządzenia pod sufitem. Rotenso Aneru został wyposażony w pakiet pracy całorocznej tj. grzałkę tacy ociekowej i karteru sprężarki. Klimatyzator posiada doskonałą wydajność zarówno w trybie chłodzenia, jak i grzania. Dwustronny nawiew góra-dół pozwala na niezależne sterowanie wyrzutem powietrza z góry bądź dołu urządzenia, dzięki czemu z powodzeniem może być eksploatowany jako samodzielne źródło ogrzewania.

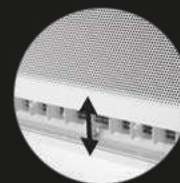
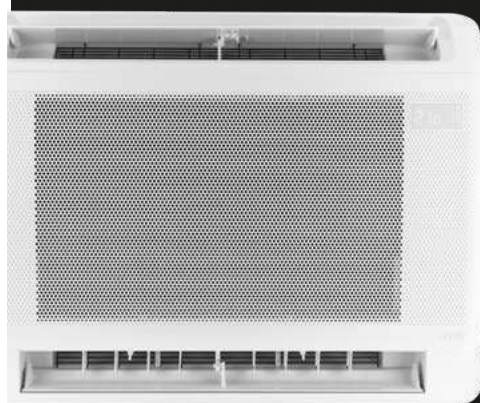

INDYWIDUALNE
STEROWANIE ŻALUZJAMI

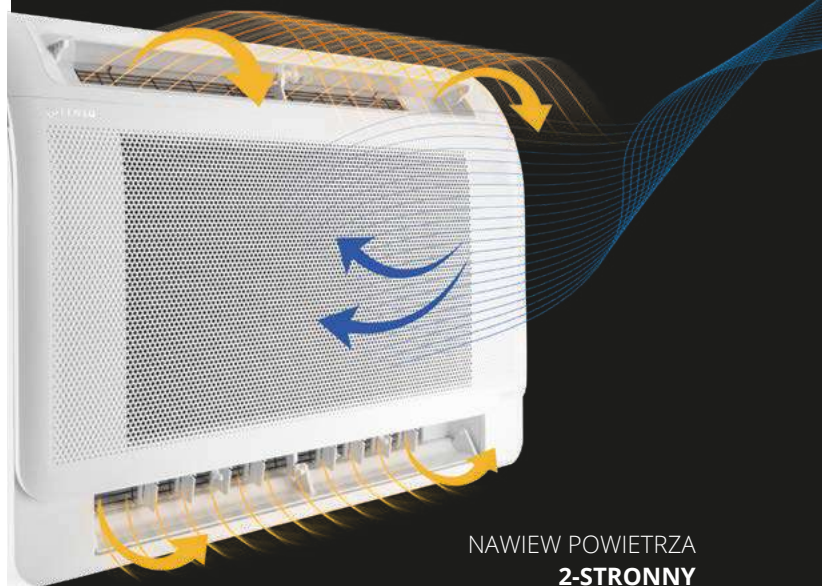

NAWIEW POWIETRZA
2-STRONNY



Indywidualne sterowanie żaluzjami

Jednostka konsolowa umożliwia precyzyjne sterowanie kierunkiem nawiewu powietrza w zależności od wybranego trybu pracy – nawiew góra-dół lub górny.



Nawiew powietrza 2-stronny

Nawiew powietrza z dwóch stron poprawia efektywność grzania pomieszczenia. Oprócz standardowej górnej żaluzji, dodatkowo w dolnej części urządzenia znajduje się drugi wylot powietrza. Możliwość niezależnego sterowania nawiewem góra-dół pozwala użytkownikowi w efektywny sposób ogrzewać pomieszczenie.



Funkcja SMART Wi-Fi

Dzięki wykorzystaniu funkcji SMART Wi-Fi oraz modemu Wi-Fi, urządzeniem możesz sterować za pomocą tabletu lub smartfona zarówno w domu, jak i poza nim.



Wbudowany czujnik wilgotności

Czujnik wilgotności względnej pozwala na bieżące monitorowanie poziomu wilgotności w pomieszczeniu za pomocą aplikacji dla zapewnienia najwyższego komfortu.



Super Jonizator iAIR

Poprzez wytworzenie ujemnych jonów tlenu Super Jonizator iAIR eliminuje z powietrza wirusy, bakterie, roztocza oraz alergeny. Nieprzyjemne zapachy zostają usunięte natychmiast po kontakcie jonizatora z zanieczyszczonym powietrzem.



Grzanie przy -20°C

Zastosowana technologia umożliwia sprawną pracę klimatyzatora nawet w ekstremalnych warunkach pogodowych. Klimatyzator skutecznie ogrzeje pomieszczenie nawet przy niskich temperaturach zewnętrznych.

Latem

chłodzisz



Tryb chłodzenia

W trybie chłodzenia wentylator górny wyrzuca chłodne powietrze ku górze. Schłodzone, cięższe powietrze opada naturalnie w dół i równomiernie schładza całą powierzchnię, przynosząc ulgę osobom przebywającym w pomieszczeniu.

Zimą grzejesz



141

Tryb grzania

W trybie ogrzewania wentylator górny oraz dolny dystrybuuje ciepłe powietrze obiema żaluzjami. Nawiew dolny ma na celu wypchnąć chłodne, cięższe powietrze ku górze i wygrzać podłogę dla zachowania najwyższego komfortu. Ciepłe, lżejsze powietrze unosi się naturalnie ku górze pomieszczenia w stronę sufitu, równomiernie wygrzewając całą powierzchnię.

Aneru

2,6-5,0 kW



S-LINE

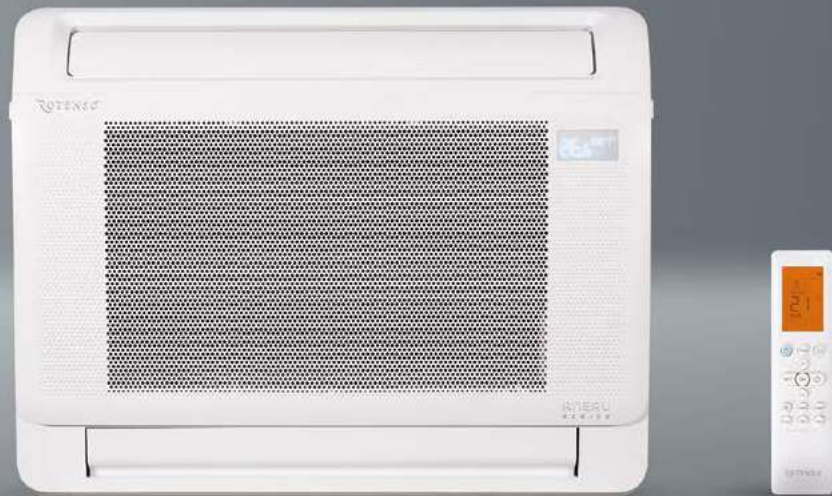
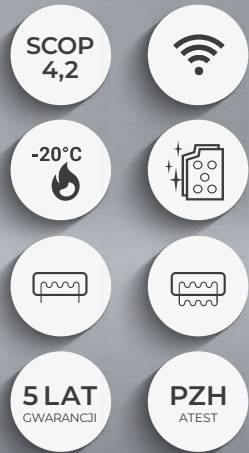

Cechy urządzenia

142

| | | | | | | | |
|---|--|---|---|---|-------------------------------|--|-------------------------------------|
| Digital DC Inverter SKY® | Automatyczne oczyszczanie iClean ⁽¹⁾ | Filtr elektrostatyczny HD iAIR | Super Jonizator iAIR | Tryb super cichy eMOTO ⁽¹⁾ | Szeroki kąt nawiewu eMOTO | Tryb turbo eMOTO ⁽¹⁾ | System kontroli nawiewu eMOTO |
| Tryb Eco eMOTO ⁽¹⁾ | Funkcja SMART Wi-Fi | Czujnik wilgotności ⁽¹⁾⁽³⁾ | Port SMART sterownika przewodowego ⁽²⁾ | Wł./wył. wyświetlacza SMART na panelu | Pilot bezprzewodowy | Sterownik przewodowy ⁽²⁾ | Tryb SMART Follow |
| Funkcja ogrzewania SMART 8°C ⁽¹⁾ | Pamięć ustawienia żaluzji | Pamięć autostartu | Antykorozyjne pozłacane lamele | Grzałka tacy ociekowej | Grzałka karteru sprężarki | Tryb cisy | Programator czasowy |
| Chłodzenie w niskiej temp. zewn. -15°C | Grzanie w niskiej temp. zewn. -20°C ⁽¹⁾ | 1-stronne odprowadzenie skroplin | Funkcja autodiagnozy | Automatyczna żaluzja | Funkcja snu | Wyjście zdalne wł./wył. ⁽²⁾ | Wyjście alarmowe ⁽²⁾ |
| Wyjście pod sterownik tygodniowy ⁽²⁾ | Wyjście pod sterownik centralny ⁽²⁾ | Nawiew powietrza 2-stronny | Indywidualne sterowanie żaluzjami | BMS Modbus ⁽²⁾ | BMS Bacnet ⁽²⁾ | | |

1. Funkcja niedostępna w systemie Multi Split. 2. Funkcja dostępna jako opcja. 3. Funkcja dostępna z poziomu aplikacji mobilnej.

Specyfikacja techniczna

| Model | | | | Aneru 2,6 kW | Aneru 3,5 kW | Aneru 5,0 kW |
|--|----------------|---------------------|-------------|-----------------------|-----------------------------|-----------------------------|
| Wydajność | Chłodzenie | Nom. (Min. - Maks.) | W | 2638 (762-4250) | 3517 (762-4250) | 4982 (2638-5568) |
| Pobór mocy | | Nom. (Min. - Maks.) | W | 660 (170-1350) | 1000 (170-1350) | 1500 (650-1950) |
| Prąd pracy | | Nom. (Min. - Maks.) | A | 2,9 (0,7-5,9) | 4,3 (0,7-5,9) | 6,5 (2,8-8,5) |
| Wydajność | Grzanie | Nom. (Min. - Maks.) | W | 2931 (454-4689) | 3810 (454-4689) | 5275 (2198-6301) |
| Pobór mocy | | Nom. (Min. - Maks.) | W | 700 (150-1300) | 980 (150-1300) | 1420 (600-1900) |
| Prąd pracy | | Nom. (Min. - Maks.) | A | 3,0 (0,6-5,7) | 4,3 (0,7-5,7) | 6,2 (2,6-8,3) |
| Rodzaj rewersyjnej pompy ciepła | | | | powietrze-powietrze | powietrze-powietrze | powietrze-powietrze |
| Obciążenie chłodnicze | | | kW | 2,6 | 3,5 | 5,0 |
| SEER | | | W/W | 7,4 | 7,3 | 6,7 |
| Klasa wydajności energetycznej - chłodzenie | | | | A++ | A++ | A++ |
| Roczne zużycie energii - chłodzenie | | | kWh/a | 123 | 168 | 261 |
| Obciążenie cieplne (T _{bv} -7°C) | | | kW | 2,2 | 2,6 | 4,0 |
| SCOP | | | W/W | 4,2 | 4,0 | 4,0 |
| Klasa wydajności energetycznej - grzanie | | | | A+ | A+ | A+ |
| Roczne zużycie energii - grzanie | | | kWh/a | 734 | 910 | 1450 |
| Osuszanie | | | l/h | 1,0 | 1,2 | 1,8 |
| Maksymalne zużycie energii | | | W | 1850 | 1850 | 2950 |
| Maksymalny prąd pracy | | | A | 8,0 | 8,0 | 12,8 |
| Jednostka wewnętrzna | | | | A26Xi | A35Xi | A50Xi |
| Kod produktu EAN | | | | 5905567606007 | 5905567601972 | 5905567601996 |
| Prędkość wentylatora | T / W / Ś / N | obr/min | | 992 / 884 / 776 / 650 | 992 / 884 / 776 / 650 | 1100 / 1000 / 900 / 800 |
| Przepływ powietrza | T / W / Ś / N | m³/h | | 650 / 580 / 490 / 420 | 650 / 580 / 490 / 420 | 780 / 690 / 600 / 450 |
| Poziom ciśnienia akustycznego | T / W / Ś / N | dB(A) | | 35 / 32 / 25 / 20 | 36 / 33 / 25 / 20 | 39 / 36 / 30 / 21 |
| Poziom mocy akustycznej | | dB(A) | | 53 | 55 | 56 |
| Pobór mocy | | W | | 42 | 42 | 52 |
| Prąd pracy | | A | | 0,2 | 0,2 | 0,2 |
| Wymiary netto | S × G × W | mm | | 794 × 206 × 621 | 794 × 206 × 621 | 794 × 206 × 621 |
| Wymiary brutto | S × G × W | mm | | 865 × 280 × 719 | 865 × 280 × 719 | 865 × 280 × 719 |
| Waga netto / Waga brutto | | | kg | 14,9 / 18,8 | 14,9 / 18,8 | 14,9 / 18,8 |
| Odpływ skroplin | | | mm | 16 | 16 | 16 |
| Jednostka zewnętrzna | | | | A26Xo | A35Xo | A50Xo |
| Kod produktu EAN | | | | 5905567606014 | 5905567601989 | 5905567602009 |
| Prędkość wentylatora | W / Ś / N | obr/min | | 760 / 580 / 500 | 780 / 600 / 500 | 790 / 650 / 550 |
| Maksymalny przepływ powietrza | | | m³/h | 2160 | 2200 | 2400 |
| Poziom ciśnienia akustycznego | | | dB(A) | 53 | 54 | 55 |
| Poziom mocy akustycznej | | | dB(A) | 63 | 63 | 64 |
| Wymiary netto | S × G × W | mm | | 765 × 303 × 555 | 765 × 303 × 555 | 805 × 330 × 554 |
| Wymiary brutto | S × G × W | mm | | 887 × 337 × 610 | 887 × 337 × 610 | 915 × 370 × 615 |
| Rozstaw mocowań | | | S × G (mm) | 452 × 286 | 452 × 286 | 511 × 317 |
| Waga netto / Waga brutto | | | kg | 24,6 / 27,0 | 26,6 / 29,0 | 32,5 / 35,2 |
| Czynnik chłodniczy | Typ | | | R32 | R32 | R32 |
| | GWP | | | 675 | 675 | 675 |
| | Ilość (do 5mb) | kg | | 0,71 | 0,71 | 1,15 |
| | | TCO ₂ eq | | 0,48 | 0,48 | 0,78 |
| Ilość (pow. 5mb) | g/mb | | 12 | 12 | 12 | |
| Przyłącza rur | | | Ciecz / Gaz | mm(cale) | Φ6,35 / Φ9,52 (1/4" / 3/8") | Φ6,35 / Φ12,7 (1/4" / 1/2") |
| Maksymalna długość instalacji | | | m | 25 | 25 | 30 |
| Maksymalna różnica poziomów | | | m | 10 | 10 | 20 |
| Typ sprężarki | | | | Rotacyjna DC | Rotacyjna DC | Rotacyjna DC |
| Rodzaj zasilania jednostki zewnętrznej | | | V-Hz, Ø | 220-240-50, 1f | 220-240-50, 1f | 220-240-50, 1f |
| Zabezpieczenie | | | A | C10 | C10 | C16 |
| Przewody zasilające: jednostka zewnętrzna | | | il. × mm² | 3 × 1,5 | 3 × 1,5 | 3 × 2,5 |
| Przewody sterujące i zasilające: jednostka zewn. - wewn. | | | il. × mm² | 4 × 1 | 4 × 1 | 4 × 1 |
| Zakres pracy w pomieszczeniu (Chłodzenie / Grzanie) | | | °C | 16-32 / 0-30 | 16-32 / 0-30 | 16-32 / 0-30 |
| Zakres pracy na zewnątrz (Chłodzenie / Grzanie) | | | °C | -15-50 / -20-24 | -15-50 / -20-24 | -15-50 / -20-24 |
| Kompatybilność z systemami | | | | | | |
| 1:1 SINGLE | | | | • | • | • |
| 1:2 DUAL | | | | | | |
| 1:X MULTI S-LINE | | | | • | • | • |
| 1:X MULTI N-LINE | | | | | | |

T - Turbo ; W - Wysoki; Ś - Średni; N - Niski;



Klimatyzator konsolowy **Aneru AN**

144

Klimatyzator konsolowy Aneru AN to znakomite rozwiązanie na poddasze oraz wszędzie tam, gdzie oczekujesz dużej efektywności, a możliwości zagospodarowania przestrzeni są ograniczone.

Kompaktowe wymiary i przede wszystkim niewielka wysokość Aneru AN (tylko 60 cm) pozwala zastosować klimatyzator w prawie każdym pomieszczeniu z niskimi ścianami kolankowymi (skosami), często występującymi na poddaszach.

Dzięki aż 4 wlotom i 2 nawiewom powietrza, klimatyzator pracuje efektywnie zarówno w trybie grzania jak i chłodzenia, równomiernie dystrybuując powietrze.

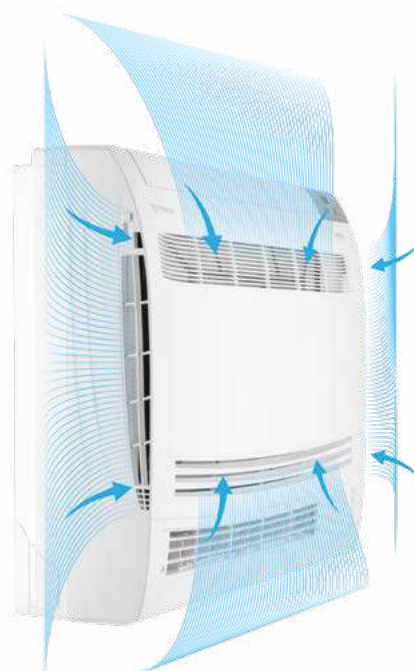

**4 WLOTY
POWIETRZA**

**2-STRONNY NAWIEW
POWIETRZA**



ANERU AN



Kompaktowe wymiary

Klimatyzator konsolowy Aneru nie wymaga wiele miejsca na montaż. Jego wymiary to 700 x 215 x 600 mm. Umożliwia to instalację nawet przy bardzo niskich ścianach kolankowych tzw. „skosach” na poddaszach.



Nawiew powietrza 2-stronny

Zastosowany w Aneru AN nawiew powietrza z dwóch stron poprawia efektywność grzania i chłodzenia pomieszczenia. Oprócz standardowej górnej żaluzji, dodatkowo w dolnej części urządzenia znajduje się drugi wylot powietrza.



Funkcja SMART Wi-Fi

Dzięki wykorzystaniu funkcji SMART Wi-Fi oraz modemu Wi-Fi, możesz sterować urządzeniem, za pomocą tabletu lub smartfona zarówno w domu, jak i poza nim.



4 wloty powietrza

Zastosowane cztery wloty pozwalają na swobodny dopływ powietrza do urządzenia. Umożliwia to wydajną pracę klimatyzatora.



Grzanie w niskiej temp. zewn. -20°C

Zastosowana technologia oraz wbudowany pakiet pracy całorocznej umożliwia sprawną pracę klimatyzatora nawet w ekstremalnych warunkach pogodowych. Klimatyzator skutecznie ogrzeje pomieszczenie nawet przy niskich temperaturach zewnętrznych.



Pakiet całoroczny

Niezawodność funkcji grzewczej klimatyzatorów Rotenso zapewniają wydajna sprężarka, wbudowana w standardzie grzałka tacy ociekowej oraz wygrzewanie sprężarki uzwojeniem, które składają się na tzw. pakiet pracy całorocznej.

Aneru AN

3,4-5,1 kW



N-LINE



Cechy urządzenia

146



Digital DC Inverter SKY®



Automatyczne oczyszczanie iAIR



Filtr elektrostatyczny HD iAIR



Tryb super cichy eMOTO



Szeroki kąt nawiewu eMOTO



Tryb turbo eMOTO



System kontroli nawiewu eMOTO



Tryb Eco eMOTO



Funkcja SMART Wi-Fi



Wł./wył. wyświetlacza SMART na panelu



Pilot bezprzewodowy



Tryb SMART Follow ⁽¹⁾



Pamięć ustawienia żaluzji



Pamięć autorestartu



Antykorozyjne połączane lamele



Grzałka tacy ociekowej



Wyrzwanie sprężarki uzwojeniem ⁽¹⁾



Programator czasowy



Chłodzenie w niskiej temp. zewn. -15°C



Grzanie w niskiej temp. zewn. -20°C



1-stronne odprowadzenie skroplin



Funkcja autodiagnozy



Automatyczna żaluzja



Nawiew powietrza 2-stronny



Funkcja snu

1. Funkcja niedostępna w systemie Multi Split.

Specyfikacja techniczna

| Model | | | | Aneru 3,4 kW | Aneru 5,1 kW |
|--|-------------------|---------------------|-----------------------------|-----------------------------|---------------------|
| Wydajność | Chłodzenie | Nom. (Min. - Maks.) | W | 3400 (1000-3770) | 5100 (1250-5900) |
| Pobór mocy | | Nom. (Min. - Maks.) | W | 1130 (290-1500) | 1579 (330-2350) |
| Prąd pracy | | Nom. (Min. - Maks.) | A | 4,9 (1,3-6,5) | 6,9 (1,4-10,2) |
| Wydajność | Grzanie | Nom. (Min. - Maks.) | W | 3420 (1000-3810) | 5130 (1250-6080) |
| Pobór mocy | | Nom. (Min. - Maks.) | W | 922 (290-1720) | 1382 (340-2540) |
| Prąd pracy | | Nom. (Min. - Maks.) | A | 4,0 (1,3-7,4) | 6,0 (1,5-11,0) |
| Rodzaj rewersyjnej pompy ciepła | | | | powietrze-powietrze | powietrze-powietrze |
| Obciążenie chłodnicze | | | kW | 3,4 | 5,1 |
| SEER | | | W/W | 6,1 | 6,1 |
| Klasa wydajności energetycznej - chłodzenie | | | | A++ | A++ |
| Roczne zużycie energii - chłodzenie | | | kWh/a | 195 | 293 |
| Obciążenie cieplne (Tbiv -7°C) | | | kW | 2,4 | 4,5 |
| SCOP | | | W/W | 4,0 | 4,0 |
| Klasa wydajności energetycznej - grzanie | | | | A+ | A+ |
| Roczne zużycie energii - grzanie | | | kWh/a | 840 | 1575 |
| Osuszanie | | | l/h | 1,2 | 1,5 |
| Maksymalne zużycie energii | | | W | 1720 | 2540 |
| Maksymalny prąd pracy | | | A | 7,5 | 11,0 |
| Jednostka wewnętrzna | | | | AN35Xi | AN50Xi |
| Kod produktu EAN | | | | 5905567602016 | 5905567602030 |
| Prędkość wentylatora | T / W / Ś / N / C | obr/min | 720 / 640 / 550 / 480 / 470 | 880 / 800 / 700 / 620 / 550 | |
| Przepływ powietrza | T / W / Ś / N / C | m³/h | 680 / 540 / 460 / 350 | 850 / 730 / 610 / 380 | |
| Poziom ciśnienia akustycznego | T / W / Ś / N / C | dB(A) | 42 / 38 / 32 / 24 / 23 | 46 / 43 / 38 / 30 / 24 | |
| Poziom mocy akustycznej | | dB(A) | 52 | 56 | |
| Pobór mocy | | W | 37 | 48 | |
| Prąd pracy | | A | 0,2 | 0,2 | |
| Wymiary netto | S × G × W | mm | 700 × 215 × 600 | 700 × 215 × 600 | |
| Wymiary brutto | S × G × W | mm | 775 × 280 × 725 | 775 × 280 × 725 | |
| Waga netto / Waga brutto | | | kg | 16 / 18 | |
| Odpływ skroplin | | | mm | 16 | |
| Jednostka zewnętrzna | | | | AN35Xo | AN50Xo |
| Kod produktu EAN | | | | 5905567602023 | 5905567602047 |
| Prędkość wentylatora | T / W / Ś / N / C | obr/min | 900 / 850 / 810 / 610 / 510 | 950 / 820 / 720 / 620 / 550 | |
| Maksymalny przepływ powietrza | | | m³/h | 1900 | |
| Poziom ciśnienia akustycznego | | | dB(A) | 50 | |
| Poziom mocy akustycznej | | | dB(A) | 60 | |
| Wymiary netto | S × G × W | mm | 777 × 291 × 498 | 845 × 349 × 605 | |
| Wymiary brutto | S × G × W | mm | 818 × 325 × 520 | 890 × 385 × 628 | |
| Rozstaw mocowań | S × G | (mm) | 415 × 225 | 516 × 314 | |
| Waga netto / Waga brutto | | | kg | 24 / 26 | |
| Czynnik chłodniczy | Typ | | R32 | R32 | |
| | GWP | | 675 | 675 | |
| | Ilość (do 5mb) | kg | 0,55 | 0,96 | |
| | | TCO ₂ eq | 0,37 | 0,65 | |
| Ilość (pow. 5mb) | g/mb | 15 | 15 | | |
| Przylączy rur | Ciecz / Gaz | mm(cale) | Φ6,35 / Φ9,52 (1/4" / 3/8") | Φ6,35 / Φ9,52 (1/4" / 3/8") | |
| Maksymalna długość instalacji | | | m | 25 | |
| Maksymalna różnica poziomów | | | m | 10 | |
| Typ sprężarki | | | | Rotacyjna DC | Rotacyjna DC |
| Rodzaj zasilania jednostki zewnętrznej | | | V-Hz, Ø | 220-240-50, 1f | 220-240-50, 1f |
| Zabezpieczenie | | | A | C16 | C20 |
| Przewody zasilające: jednostka zewnętrzna | | | il. × mm² | 3 × 1,5 | 3 × 2,5 |
| Przewody sterujące i zasilające: jednostka zewn. - wewn. | | | il. × mm² | 4 × 1 | 4 × 1 |
| Zakres pracy w pomieszczeniu (Chłodzenie / Grzanie) | | | °C | 16-32 / 0-30 | 16-32 / 0-30 |
| Zakres pracy na zewnątrz (Chłodzenie / Grzanie) | | | °C | -15-53 / -20-30 | -15-53 / -20-30 |
| Kompatybilność z systemami | | | | | |
| 1:1 SINGLE | | | | • | • |
| 1:2 DUAL | | | | | |
| 1:X MULTI S-LINE | | | | | |
| 1:X MULTI N-LINE | | | | • | • |

T - Turbo ; W - Wysoki; Ś - Średni; N - Niski;



Klimatyzator kasetonowy **Tenji**

148

Nawiew 360°, zaawansowane funkcje sterowania oraz możliwość dyskretnej montażu urządzenia to zalety, które sprawiają, że polubisz nową kasetę Tenji.

Klimatyzator kasetonowy Tenji znajduje szerokie zastosowanie w pomieszczeniach komercyjnych, biurach, sklepach, gabinetach lekarskich, punktach usługowych itp. Coraz powszechniej jednostki kasetonowe są również montowane w apartamentach i domach jednorodzinnych.

Dla komfortu osób przebywających w pomieszczeniu obwodowy nawiew (360°) kieruje uwalniane powietrze, równomiernie, we wszystkich kierunkach – zapewniając skuteczne chłodzenie lub grzanie.



WYŚWIETLACZ LCD

NAWIEW 360°

Panele Black lub w kolorach RAL dla jednostek Tenji CS oraz Tenji CC są dostępne jako opcja.

TENJI



Tenji CS - 950 x 950 [mm]



Tenji CC - 620 x 620 [mm]



Wyświetlacz **LCD**

Wbudowane siłowniki umożliwiają sterowanie pracą żaluzji pionowych i poziomych za pomocą pilota lub sterownika ściennego. Gwarantuje to najwyższy komfort obsługi i zapewnia wydajne rozprowadzenie powietrza w pomieszczeniu.



Dopływ świeżego **powietrza**

Umożliwia dostarczenie dodatkowym kanałem do klimatyzatora świeżego powietrza z zewnątrz. Pozwala to jednocześnie chłodzić i wentylować pomieszczenie.



Indywidualne **sterowanie żaluzjami**

Możliwość niezależnego sterowania każdą z czterech żaluzji pozwala optymalnie dostosować przepływ powietrza do potrzeb wynikających z rozkładu stref w pomieszczeniu oraz aktywności przebywających w nim osób.



Nawiew **360°**

Dzięki konstrukcji nawiewu z czterech stron, klimatyzator Tenji wydajnie rozprowadza powietrze w pomieszczeniu, zapewniając skuteczne chłodzenie lub grzanie.



Funkcja **SMART Wi-Fi**

Dzięki wykorzystaniu systemu inteligentnego sterowania SMART Wi-Fi, pracą klimatyzatora może sterować kilku użytkowników za pomocą tabletu lub smartfona zarówno z domu, jak i poza nim.



Wbudowana **pompka skroplin**

Kompaktowa budowa udoskonalonego urządzenia pozwoliła na wyposażenie klimatyzatora w pompkę skroplin o wysokości podnoszenia do 1000 mm. Dzięki temu usprawnieniu zaoszczędzisz zarówno przestrzeń, jak i pieniądze.

Tenji CC ^[620 x 620]

2,1-5,3 kW

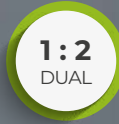

S-LINE

- SCOP 4,1
- Wi-Fi
- 20°C
- Panel opcjonalny
- 5 LAT GWARANCJI
- PZH ATEST



Cechy urządzenia

150

| | | | | | | | |
|--------------------------------------|---|------------------------------------|---|--|-------------------------------------|---|--|
| | | | | | | | |
| Digital DC Inverter SKY [®] | Automatyczne oczyszczanie iClean ⁽¹⁾ | Filtr elektrostatyczny HD iAIR | Tryb super cichy eMOTO ⁽¹⁾ | Szeroki kąt nawiewu eMOTO | Tryb turbo eMOTO ⁽¹⁾ | System kontroli nawiewu eMOTO | Tryb Eco eMOTO ⁽¹⁾ |
| | | | | | | | |
| Funkcja SMART Wi-Fi | Czujnik wilgotności ^{(1) (2)} | Port SMART sterownika przewodowego | Wł./wyt. wyświetlacza SMART na panelu | Pilot bezprzewodowy | Sterownik przewodowy ⁽²⁾ | Funkcja ogrzewania SMART 8°C ⁽¹⁾ | Tryb SMART Follow |
| | | | | | | | |
| Pamięć ustawienia żaluzji | Pamięć autorestartu | Antykorozyjne połączone lamele | Grzałka tacy ociekowej | Grzałka karteru sprężarki | Programator czasowy | Chłodzenie w niskiej temp. zewn. -15°C | Grzanie w niskiej temp. zewn. -20°C ⁽¹⁾ |
| | | | | | | | |
| Funkcja autodiagnozy | Funkcja snu | Automatyczne żaluzje 4D | Wbudowana pompa skroplin | Świeże powietrze ⁽²⁾ | Wyjście zdalne wł./wyt. | Wyjście alarmowe | Wyjście pod sterownik tygodniowy |
| | | | | | | | |
| Wyjście pod sterownik centralny | Nawiew powietrza 360° | Indywidualne sterowanie żaluzjami | Dodatkowy nawiew powietrza ⁽²⁾ | Synchro - praca symultaniczna ⁽²⁾ | BMS Modbus ⁽²⁾ | BMS Bacnet ⁽²⁾ | |

1. Funkcja niedostępna w systemie Multi Split. 2. Funkcja dostępna jako opcja. 3. Funkcja dostępna z poziomu aplikacji mobilnej.

Tenji CS ^[950 x 950]

7,0-15,2 kW



S-LINE

- SCOP 4,2
- Wi-Fi
- 20°C
- 5 LAT GWARANCJI
- PZH ATEST



Cechy urządzenia

| | | | | | | | |
|---------------------------------|---|------------------------------------|---|---|-------------------------------------|---|--|
| | | | | | | | |
| Digital DC Inverter SKY® | Automatyczne oczyszczanie iClean ⁽¹⁾ | Filtr elektrostatyczny HD iAIR | Tryb super cichy eMOTO ⁽¹⁾ | Szeroki kąt nawiewu eMOTO | Tryb turbo eMOTO ⁽¹⁾ | System kontroli nawiewu eMOTO | Tryb Eco eMOTO ⁽¹⁾ |
| | | | | | | | |
| Funkcja SMART Wi-Fi | Czujnik wilgotności ^{(1) (3)} | Port SMART sterownika przewodowego | Wł./wyt. wyświetlacza SMART na panelu | Pilot bezprzewodowy | Sterownik przewodowy ⁽²⁾ | Funkcja ogrzewania SMART 8°C ⁽¹⁾ | Tryb SMART Follow |
| | | | | | | | |
| Pamięć ustawienia żaluzji | Pamięć autorestartu | Antykorozyjne połączone lamele | Grzałka tacy ociekowej | Grzałka karteru sprężarki | Programator czasowy | Chłodzenie w niskiej temp. zewn. -15°C | Grzanie w niskiej temp. zewn. -20°C ⁽¹⁾ |
| | | | | | | | |
| Funkcja autodiagnozy | Funkcja snu | Automatyczne żaluzje 4D | Wbudowana pompka skroplin | Świeże powietrze ⁽²⁾ | Wyjście zdalne wł./wyt. | Wyjście alarmowe | Wyjście pod sterownik tygodniowy |
| | | | | | | | |
| Wyjście pod sterownik centralny | Nawiew powietrza 360° | Indywidualne sterowanie żaluzjami | Dodatkowy nawiew powietrza ⁽²⁾ | Syncho - praca symultaniczna ⁽²⁾ | BMS Modbus ⁽²⁾ | BMS Bacnet ⁽²⁾ | |

1. Funkcja niedostępna w systemie Multi Split. 2. Funkcja dostępna jako opcja. 3. Funkcja dostępna z poziomu aplikacji mobilnej.

Specyfikacja techniczna

| Model | | | | Tenji 2,1 kW | Tenji 2,6 kW | Tenji 3,5 kW | Tenji 5,3 kW | Tenji 7,0 kW | |
|--|--------------------------|---------------------|---------------------|-----------------------|-----------------------------|-----------------------------|-----------------------------|-----------------------------|------------------|
| Wydajność | Chłodzenie | Nom. (Min. - Maks.) | W | 2051 | 2638 | 3517 (850-4162) | 5275 (2901-5861) | 7034 (3297-7913) | |
| Pobór mocy | | Nom. (Min. - Maks.) | W | - | - | 1015 (160-1450) | 1550 (720-2040) | 2320 (780-2750) | |
| Prąd pracy | | Nom. (Min. - Maks.) | A | - | - | 4,4 (0,7-6,3) | 6,7 (3,1-8,9) | 10,1 (3,4-11,9) | |
| Wydajność | Grzanie | Nom. (Min. - Maks.) | W | 2345 | 2931 | 3810 (469-4337) | 5568 (2374-6301) | 7620 (2784-8499) | |
| Pobór mocy | | Nom. (Min. - Maks.) | W | - | - | 1020 (125-1390) | 1560 (700-1950) | 1900 (610-2300) | |
| Prąd pracy | | Nom. (Min. - Maks.) | A | - | - | 4,4 (0,5-6,0) | 6,8 (3,0-8,5) | 8,3 (2,7-10) | |
| Rodzaj rewersyjnej pompy ciepła | | | | powietrze-powietrze | powietrze-powietrze | powietrze-powietrze | powietrze-powietrze | powietrze-powietrze | |
| Obciążenie chłodnicze | | | kW | - | - | 3,5 | 5,3 | 7,1 | |
| SEER | | | W/W | - | - | 6,8 | 6,5 | 6,3 | |
| Klasa wydajności energetycznej - chłodzenie | | | | - | - | A++ | A++ | A++ | |
| Roczne zużycie energii - chłodzenie | | | kWh/a | - | - | 184 | 285 | 394 | |
| Obciążenie cieplne (Tbiv -7°C) | | | kW | - | - | 2,7 | 4,2 | 6,2 | |
| SCOP | | | W/W | - | - | 4,1 | 4,1 | 4,1 | |
| Klasa wydajności energetycznej - grzanie | | | | - | - | A+ | A+ | A+ | |
| Roczne zużycie energii - grzanie | | | kWh/a | - | - | 922 | 1431 | 2117 | |
| Osuszanie | | | l/h | - | - | 1,2 | 1,8 | 2,4 | |
| Maksymalne zużycie energii | | | W | - | - | 1850 | 2950 | 3700 | |
| Maksymalny prąd pracy | | | A | - | - | 8 | 12,8 | 16,1 | |
| Jednostka wewnętrzna | | | | T21Xi | T26Xi | T35Xi | T50Xi | T70Xi | |
| Kod produktu EAN | | | | 5905567606250 | 5905567606267 | 5905567606274 | 5905567606281 | 5905567601736 | |
| Prędkość wentylatora | | T / W / Ś / N | obr/min | 840 / 770 / 730 / 680 | 840 / 770 / 730 / 680 | 850 / 800 / 750 / 700 | 850 / 800 / 750 / 700 | 608 / 552 / 524 / 496 | |
| Przepływ powietrza | | T / W / Ś / N | m³/h | 610 / 500 / 415 / 320 | 610 / 500 / 415 / 320 | 620 / 520 / 430 / 330 | 660 / 540 / 450 / 300 | 1247 / 1118 / 1054 / 992 | |
| Poziom ciśnienia akustycznego | | T / W / Ś / N | dB(A) | 41 / 37 / 30,5 / 24,5 | 41 / 37 / 30,5 / 24,5 | 42 / 38,5 / 31,5 / 25,5 | 44 / 41 / 31,5 / 25 | 45 / 42,5 / 37 / 27,5 | |
| Poziom mocy akustycznej | | | dB(A) | 55 | 55 | 55 | 59 | 59 | |
| Pobór mocy | | | W | 40 | 40 | 40 | 40 | 64 | |
| Prąd pracy | | | A | 0,2 | 0,2 | 0,2 | 0,2 | 0,3 | |
| Wymiary netto | | S × G × W | mm | 570 × 570 × 245 | 570 × 570 × 245 | 570 × 570 × 245 | 570 × 570 × 245 | 830 × 830 × 205 | |
| Wymiary brutto | | S × G × W | mm | 715 × 640 × 295 | 715 × 640 × 295 | 715 × 640 × 295 | 715 × 640 × 295 | 910 × 910 × 250 | |
| Waga netto / Waga brutto | | | kg | 16,1 / 18,8 | 16,1 / 18,8 | 16,1 / 18,8 | 16,3 / 19 | 21,6 / 25,4 | |
| Odpływ skroplin | | | mm | 25 | 25 | 25 | 25 | 25 | |
| Panel | Model | | | TCCX2p [R15] | TCCX2p [R15] | TCCX2p [R15] | TCCX2p [R15] | TSCX2p | |
| | Kod produktu EAN | | | 5905567606243 | 5905567606243 | 5905567606243 | 5905567606243 | 5905567603181 | |
| | Wymiary netto | | S × G × W | mm | 620 × 620 × 50 | 620 × 620 × 50 | 620 × 620 × 50 | 620 × 620 × 50 | 950 × 950 × 55 |
| | Wymiary brutto | | S × G × W | mm | 715 × 700 × 115 | 715 × 700 × 115 | 715 × 700 × 115 | 715 × 700 × 115 | 1035 × 1035 × 90 |
| | Waga netto / Waga brutto | | | kg | 2,7 / 4,3 | 2,7 / 4,3 | 2,7 / 4,3 | 2,7 / 4,3 | 6 / 9 |
| Jednostka zewnętrzna | | | | - | - | UO35Xo | UO50Xo | UO70Xo | |
| Kod produktu EAN | | | | - | - | 5905567601545 | 5905567601552 | 5905567613050 | |
| Prędkość wentylatora | | W / Ś / N | obr/min | - | - | 780 / 675 / 600 | 760 / 715 / 650 | 830 / 700 / 550 | |
| Maksymalny przepływ powietrza | | | m³/h | - | - | 2200 | 2100 | 3500 | |
| Poziom ciśnienia akustycznego | | | dB(A) | - | - | 57 | 58 | 60 | |
| Poziom mocy akustycznej | | | dB(A) | - | - | 62 | 65 | 68 | |
| Wymiary netto | | S × G × W | mm | - | - | 765 × 303 × 555 | 805 × 330 × 554 | 890 × 342 × 673 | |
| Wymiary brutto | | S × G × W | mm | - | - | 887 × 337 × 610 | 915 × 370 × 615 | 995 × 398 × 740 | |
| Rozstaw mocowań | | S × G | (mm) | - | - | 452 × 286 | 511 × 317 | 663 × 348 | |
| Waga netto / Waga brutto | | | kg | - | - | 26,6 / 29,0 | 32,5 / 35,2 | 41,9 / 45,2 | |
| Czynnik chłodniczy | Typ | | | - | - | R32 | R32 | R32 | |
| | GWP | | | - | - | 675 | 675 | 675 | |
| | Ilość (do 5mb) | | kg | - | - | 0,72 | 1,15 | 1,4 | |
| | | | TCO ₂ eq | - | - | 0,49 | 0,78 | 0,95 | |
| Ilość (pow. 5mb) | | g/mb | - | - | 12 | 12 | 24 | | |
| | Przyłącza rur | | Ciecz / Gaz | mm (cale) | Φ6,35 / Φ9,52 (1/4" / 3/8") | Φ6,35 / Φ9,52 (1/4" / 3/8") | Φ6,35 / Φ12,7 (1/4" / 1/2") | Φ9,52 / Φ15,9 (3/8" / 5/8") | |
| Maksymalna długość instalacji | | | m | - | - | 25 | 30 | 50 | |
| Maksymalna różnica poziomów | | | m | - | - | 10 | 20 | 25 | |
| Typ sprężarki | | | | - | - | Rotacyjna DC | Rotacyjna DC | Rotacyjna DC | |
| Rodzaj zasilania jednostki zewnętrznej | | V-Hz, Ø | | 220-240-50, 1f | 220-240-50, 1f | 220-240-50, 1f | 220-240-50, 1f | 220-240-50, 1f | |
| Zabezpieczenie | | A | | - | - | C10 | C16 | C16 | |
| Przewody zasilające: jednostka zewnętrzna | | il. × mm² | | Dane w HIRO | Dane w HIRO | 3 × 1,5 | 3 × 2,5 | 3 × 2,5 | |
| Przewody sterujące i zasilające: jedn. zewn. - wewn. | | il. × mm² | | 4 × 1 | 4 × 1 | 4 × 1 | 4 × 1 | 4 × 1 | |
| Zakres pracy w pomieszczeniu (Chłodzenie / Grzanie) | | °C | | 16-32 / 0-30 | 16-32 / 0-30 | 16-32 / 0-30 | 16-32 / 0-30 | 16-32 / 0-30 | |
| Zakres pracy na zewnątrz (Chłodzenie / Grzanie) | | °C | | - | - | -15-50 / -20-24 | -15-50 / -20-24 | -15-50 / -20-24 | |
| Kompatybilność z systemami | | | | | | | | | |
| 1:1 SINGLE | | | | | | • | • | • | |
| 1:2 DUAL | | | | | | • | • | • | |
| 1:X MULTI S-LINE | | | | • | • | • | • | • | |
| 1:X MULTI N-LINE | | | | | | | | | |

T - Turbo; W - Wysoki; Ś - Średni; N - Niski

Dla jednostki T70Xi o przyłączach Ø9.52 (3/8") i Ø15.9 (5/8") w układach MULTI konieczna redukcja przy jednostce zewnętrznej na Ø6.35 (1/4") i Ø12.7 (1/2")

Specyfikacja techniczna

| Model | | | | Tenji 8,8 kW | Tenji 10,6 kW | Tenji 12,0 kW | Tenji 14,1 kW | Tenji 15,2 kW | |
|--|--------------------------|---------------------|---------------------|---------------------------|-----------------------------|-----------------------------|-----------------------------|-----------------------------|------------------|
| Wydajność | Chłodzenie | Nom. (Min. - Maks.) | W | 8792 (2227-9378) | 10551 (2696-11429) | 12016 (2930-12309) | 14067 (3517-15826) | 15240 (4103-16119) | |
| Pobór mocy | | Nom. (Min. - Maks.) | W | 2750 (190-3000) | 4000 (890-4150) | 4200 (680-4350) | 4980 (810-6350) | 5700 (1000-6250) | |
| Prąd pracy | | Nom. (Min. - Maks.) | A | 12 (0,8-13,0) | 6,8 (1,5-7,0) | 18,3 (3,0-18,9) | 8,4 (1,4-10,7) | 9,6 (1,7-10,6) | |
| Wydajność | Grzanie | Nom. (Min. - Maks.) | W | 9378 (2696-9730) | 11137 (2784-12660) | 13481 (3370-14067) | 16119 (4103-17291) | 18170 (4396-19050) | |
| Pobór mocy | | Nom. (Min. - Maks.) | W | 2450 (430-2550) | 3000 (780-4000) | 3700 (750-4250) | 4580 (910-5900) | 5700 (1020-6350) | |
| Prąd pracy | | Nom. (Min. - Maks.) | A | 10,7 (1,9-11,1) | 5,1 (1,3-6,8) | 16,1 (3,3-18,5) | 7,7 (1,5-10) | 9,6 (1,7-10,7) | |
| Rodzaj rewersyjnej pompy ciepła | | | | powietrze-powietrze | powietrze-powietrze | powietrze-powietrze | powietrze-powietrze | powietrze-powietrze | |
| Obciążenie chłodnicze | | | kW | 8,8 | 10,5 | 12,1 | 14,0 | 15,3 | |
| SEER | | | W/W | 6,6 | 6,3 | 6,1 | 6,1 | 6,1 | |
| Klasa wydajności energetycznej - chłodzenie | | | | A++ | A++ | A++ | A++ | A++ | |
| Roczne zużycie energii - chłodzenie | | | kWh/a | 467 | 583 | 700 | 1373 | 1505 | |
| Obciążenie cieplne (Tbiv -7°C) | | | kW | 7,7 | 8,0 | 9,5 | 11,2 | 11,8 | |
| SCOP | | | W/W | 4,2 | 3,9 | 4,0 | 4,0 | 4,0 | |
| Klasa wydajności energetycznej - grzanie | | | | A+ | A | A+ | A+ | A+ | |
| Roczne zużycie energii - grzanie | | | kWh/a | 2567 | 2872 | 3275 | 3920 | 4184 | |
| Osuszanie | | | l/h | 3,0 | 3,6 | 4,2 | 4,8 | 5,5 | |
| Maksymalne zużycie energii | | | W | 4500 | 5000 | 5000 | 7300 | 7500 | |
| Maksymalny prąd pracy | | | A | 19,6 | 8,4 | 21,7 | 12,3 | 12,7 | |
| Jednostka wewnętrzna | | | | T90Xi | T100Xi | T120Xi | T140Xi | T160Xi | |
| Kod produktu EAN | | | | 5905567601743 | 5905567601750 | 5905567601767 | 5905567601774 | 5905567601781 | |
| Prędkość wentylatora | | T / W / Ś / N | obr/min | 660 / 600 / 575 / 550 | 700 / 630 / 600 / 570 | 712 / 648 / 616 / 584 | 712 / 648 / 616 / 584 | 736 / 672 / 640 / 608 | |
| Przepływ powietrza | | T / W / Ś / N | m³/h | 1700 / 1530 / 1415 / 1300 | 1700 / 1530 / 1415 / 1300 | 1900 / 1750 / 1670 / 1600 | 1900 / 1750 / 1670 / 1600 | 2000 / 1850 / 1750 / 1650 | |
| Poziom ciśnienia akustycznego | | T / W / Ś / N | dB(A) | 50,5 / 48 / 46 / 40 | 51 / 49 / 46 / 39 | 52,5 / 50 / 47,5 / 40 | 51,5 / 49 / 46,5 / 38,5 | 53 / 50,5 / 45,5 / 40 | |
| Poziom mocy akustycznej | | | dB(A) | 63 | 64 | 66 | 66 | 66 | |
| Pobór mocy | | | W | 157 | 157 | 157 | 157 | 157 | |
| Prąd pracy | | | A | 0,7 | 0,7 | 0,7 | 0,7 | 0,7 | |
| Wymiary netto | | S × G × W | mm | 830 × 830 × 245 | 830 × 830 × 245 | 830 × 830 × 287 | 830 × 830 × 287 | 830 × 830 × 287 | |
| Wymiary brutto | | S × G × W | mm | 910 × 910 × 290 | 910 × 910 × 290 | 910 × 910 × 330 | 910 × 910 × 330 | 910 × 910 × 330 | |
| Waga netto / Waga brutto | | | kg | 24,6 / 28,6 | 27,2 / 31,2 | 29,3 / 33,5 | 29,3 / 33,5 | 29,3 / 33,5 | |
| Odpływ skroplin | | | mm | 25 | 25 | 25 | 25 | 25 | |
| Panel | Model | | | TSCX2p | TSCX2p | TSCX2p | TSCX2p | TSCX2p | |
| | Kod produktu EAN | | | 5905567603181 | 5905567603181 | 5905567603181 | 5905567603181 | 5905567603181 | |
| | Wymiary netto | | S × G × W | mm | 950 × 950 × 55 | 950 × 950 × 55 | 950 × 950 × 55 | 950 × 950 × 55 | 950 × 950 × 55 |
| | Wymiary brutto | | S × G × W | mm | 1035 × 1035 × 90 | 1035 × 1035 × 90 | 1035 × 1035 × 90 | 1035 × 1035 × 90 | 1035 × 1035 × 90 |
| | Waga netto / Waga brutto | | | kg | 6 / 9 | 6 / 9 | 6 / 9 | 6 / 9 | 6 / 9 |
| Jednostka zewnętrzna | | | | UO90Xo | UO100Xo | UO120Xo | UO140Xo | UO160Xo | |
| Kod produktu EAN | | | | 5905567613067 | 5905567601583 | 5905567601590 | 5905567606427 | 5905567606434 | |
| Prędkość wentylatora | | W / Ś / N | obr/min | 900 / 750 / 550 | 950 / 850 / 700 | 950 / 830 / 750 | 850 / 600 / 400 | 850 / 600 / 400 | |
| Maksymalny przepływ powietrza | | | m³/h | 3800 | 4000 | 4000 | 7500 | 7500 | |
| Poziom ciśnienia akustycznego | | | dB(A) | 62 | 62 | 64 | 65 | 65 | |
| Poziom mocy akustycznej | | | dB(A) | 70 | 70 | 72 | 73 | 75 | |
| Wymiary netto | | S × G × W | mm | 946 × 410 × 810 | 946 × 410 × 810 | 946 × 410 × 810 | 980 × 375 × 975 | 980 × 375 × 975 | |
| Wymiary brutto | | S × G × W | mm | 1090 × 500 × 885 | 1090 × 500 × 885 | 1090 × 500 × 885 | 1145 × 500 × 1080 | 1145 × 500 × 1080 | |
| Rozstaw mocowań | | S × G | (mm) | 673 × 403 | 673 × 403 | 673 × 403 | 615 × 397 | 615 × 397 | |
| Waga netto / Waga brutto | | | kg | 51 / 55,7 | 80,5 / 85 | 71,0 / 75,0 | 92 / 107 | 92 / 107 | |
| Czynnik chłodniczy | Typ | | | R32 | R32 | R32 | R32 | R32 | |
| | GWP | | | 675 | 675 | 675 | 675 | 675 | |
| | Ilość (do 5mb) | | kg | 1,8 | 2,4 | 2,8 | 2,9 | 3,2 | |
| | | | TCO ₂ eq | 1,22 | 1,62 | 1,89 | 1,96 | 2,16 | |
| Ilość (pow. 5mb) | | g/mb | 24 | 24 | 24 | 24 | 24 | | |
| | Przyłącza rur | | Ciecz / Gaz | mm (cale) | Φ9,52 / Φ15,9 (3/8" / 5/8") | Φ9,52 / Φ15,9 (3/8" / 5/8") | Φ9,52 / Φ15,9 (3/8" / 5/8") | Φ9,52 / Φ15,9 (3/8" / 5/8") | |
| Maksymalna długość instalacji | | | m | 50 | 75 | 75 | 75 | 75 | |
| Maksymalna różnica poziomów | | | m | 25 | 30 | 30 | 30 | 30 | |
| Typ sprężarki | | | | Rotacyjna DC | Rotacyjna DC | Rotacyjna DC | Rotacyjna DC | Rotacyjna DC | |
| Rodzaj zasilania jednostki zewnętrznej | | V-Hz, Ø | | 220-240-50, 1f | 380-420-50, 3f | 220-240-50, 1f | 380-420-50, 3f | 380-420-50, 3f | |
| Zabezpieczenie | | A | | C20 | C10/3 | C25 | C16/3 | C16/3 | |
| Przewody zasilające: jednostka zewnętrzna | | il. × mm² | | 3 × 2,5 | 5 × 2,5 | 3 × 2,5 | 5 × 2,5 | 5 × 2,5 | |
| Przewody sterujące i zasilające: jedn. zewn. - wewn. | | il. × mm² | | 4 × 1 | 4 × 1 | 4 × 1 | 4 × 1 | 4 × 1 | |
| Zakres pracy w pomieszczeniu (Chłodzenie / Grzanie) | | °C | | 16-32 / 0-30 | 16-32 / 0-30 | 16-32 / 0-30 | 16-32 / 0-30 | 16-32 / 0-30 | |
| Zakres pracy na zewnątrz (Chłodzenie / Grzanie) | | °C | | -15-50 / -20-24 | -15-50 / -20-24 | -15-50 / -20-24 | -15-50 / -20-24 | -15-50 / -20-24 | |
| Kompatybilność z systemami | | | | | | | | | |
| 1:1 SINGLE | | | | • | • | • | • | • | |
| 1:2 DUAL | | | | • | | | | | |
| 1:X MULTI S-LINE | | | | | | | | | |
| 1:X MULTI N-LINE | | | | | | | | | |

T - Turbo; W - Wysoki; Ś - Średni; N - Niski

Dla jednostki T70Xi o przyłączach Ø9.52 (3/8") i Ø15.9 (5/8") w układach MULTI konieczna redukcja przy jednostce zewnętrznej na Ø6.35 (1/4") i Ø12.7 (1/2")



Klimatyzator przypodłogowo- podsufitowy

154

Jato

Klimatyzator przypodłogowo-podsufitowy Jato to urządzenie uniwersalne – w zależności od potrzeb zamontujesz go na ścianie (w pionie), jak i na suficie (w poziomie).

Jest dostępny w 5 wydajnościach (od 5,3 kW do 15,2 kW) i w klasie chłodzenia A++. Klimatyzator Jato dysponuje wydajnym, dalekim zasięgiem nawiewanego powietrza, umożliwiając tym samym schładzanie dużych pomieszczeń (np. sale konferencyjne i bankietowe, poczekalnie, sale obsługi klienta).

Połączone lamele posiadają właściwości samoczyszczące i efektywnie zabezpieczają klimatyzator przed korozją.

Klimatyzatory Jato charakteryzują się szerokimi możliwościami sterowania.



DALEKI ZASIĘG **NAWIEWU**
AUTOMATYCZNE **ŻALUZJE 4D**





Daleki zasięg nawiewu

Zaawansowana, wydajna konstrukcja wentylatora zapewnia daleki zasięg nawiewu powietrza. Klimatyzator Jato umożliwia schładzanie dużych pomieszczeń (sale konferencyjne i bankietowe).



Montaż w pionie i poziomie

Klimatyzator poprzez szeroki zakres strumienia powietrza nawiewanego wydajnie rozprowadza powietrze w pomieszczeniu, zapewniając skuteczne chłodzenie lub grzanie.



Automatyczne żaluzje 4D

Wbudowane siłowniki umożliwiają sterowanie pracą żaluzji pionowych i poziomej, za pomocą pilota lub sterownika ściennego. Gwarantuje to najwyższy komfort obsługi i zapewnia wydajne rozprowadzenie powietrza w pomieszczeniu.



Grzanie przy -20°C

Zastosowana technologia inwerterowa umożliwia sprawną pracę klimatyzatora nawet przy niskich temperaturach na zewnątrz. Klimatyzator Jato skutecznie ogrzeje pomieszczenie nawet przy niskich temperaturach zewnętrznych np. -20°C.



Wyjście zdalne ON/OFF

Opcja zdalnego włączenia lub wyłączenia urządzenia za pomocą np. wyłącznika z wykorzystaniem wbudowanego wyjścia w płycie głównej jednostki wewnętrznej.



Pakiet zimowy

Niezawodność funkcji grzewczej klimatyzatorów Rotenso zapewnia nowa, bardziej wydajna sprężarka, jak również wbudowana w standardzie grzałka tacy ociekowej oraz grzałka karteru sprężarki, składające się na tzw. pakiet pracy całorocznej.

Jato

5,3 - 15,2 kW



1:1
SINGLE

1:2
DUAL

1:X
MULTI

S-LINE

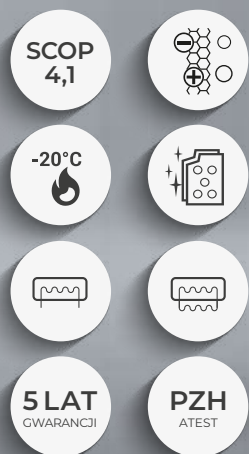

Cechy urządzenia

156



Digital DC Inverter SKY[®]



Automatyczne oczyszczanie iClean⁽¹⁾



Filtr elektrostatyczny HD iAIR



Szeroki kąt nawiewu eMOTO



System kontroli nawiewu eMOTO



Tryb Eco eMOTO⁽¹⁾



Funkcja SMART Wi-Fi⁽²⁾



Port SMART sterownika przewodowego



Wł./wył. wyświetlacza SMART na panelu



Pilot bezprzewodowy



Sterownik przewodowy⁽²⁾



Tryb SMART Follow



Funkcja ogrzewania SMART 8°C⁽¹⁾



Pamięć ustawienia żaluzji



Pamięć autorestartu



Antykorozyjne pozłacane lamele



Grzałka tacy ociekowej



Grzałka karteru sprężarki



Programator czasowy



Chłodzenie w niskiej temp. zewn. -15°C



Grzanie w niskiej temp. zewn. -20°C⁽¹⁾



2-stronne odprowadzenie skroplin



Funkcja autodiagnozy



Automatyczne żaluzje 4D



Funkcja snu



Wyjście zdalne wł./wył.



Wyjście alarmowe



Wyjście pod sterownik tygodniowy



Wyjście pod sterownik centralny



Synchro - praca symultaniczna⁽²⁾



BMS Modbus⁽²⁾



BMS Bacnet⁽²⁾

1. Funkcja niedostępna w systemie Multi Split. 2. Funkcja dostępna jako opcja.

Specyfikacja techniczna

| Model | | | | Jato 5,3 kW | Jato 7,0 kW | Jato 10,6 kW | Jato 14,1 kW | Jato 15,2 kW |
|--|----------------|---------------------|--------------------------------|--------------------------------|--------------------------------|--------------------------------|--------------------------------|---------------------|
| Wydajność | Chłodzenie | Nom. (Min. - Maks.) | W | 5275 (2711-5861) | 7034 (3221-7942) | 10551 (2726-11781) | 14067 (3517-15240) | 15240 (4103-16119) |
| Pobór mocy | | Nom. (Min. - Maks.) | W | 1450 (670-2027) | 2300 (750-2730) | 4000 (890-4300) | 5000 (910-6200) | 5900 (1100-6500) |
| Prąd pracy | | Nom. (Min. - Maks.) | A | 6,3 (2,9-8,8) | 10,0 (3,3-11,9) | 6,8 (1,5-7,3) | 8,4 (1,5-10,5) | 10,0 (1,9-11,0) |
| Wydajność | Grzanie | Nom. (Min. - Maks.) | W | 5568 (2418-6301) | 7620 (2720-8499) | 11723 (2784-12778) | 16119 (4103-17584) | 18170 (4396-19343) |
| Pobór mocy | | Nom. (Min. - Maks.) | W | 1500 (540-1640) | 1980 (650-2940) | 3350 (780-3950) | 4800 (950-5950) | 5950 (1120-6350) |
| Prąd pracy | | Nom. (Min. - Maks.) | A | 6,5 (2,3-7,1) | 8,6 (2,8-12,8) | 5,7 (1,3-6,7) | 8,1 (1,6-10) | 10,0 (1,9-10,7) |
| Rodzaj rewersyjnej pompy ciepła | | | | powietrze-powietrze | powietrze-powietrze | powietrze-powietrze | powietrze-powietrze | powietrze-powietrze |
| Obciążenie chłodnicze | | | kW | 5,4 | 7,1 | 10,5 | 14,0 | 15,3 |
| SEER | | | W/W | 6,2 | 6,3 | 6,2 | 6,1 | 6,1 |
| Klasa wydajności energetycznej - chłodzenie | | | | A++ | A++ | A++ | A++ | A++ |
| Roczne zużycie energii - chłodzenie | | | kWh/a | 305 | 401 | 592 | 1377 | 1505 |
| Obciążenie cieplne (T _{biv} -7°C) | | | kW | 4,0 | 5,9 | 8,6 | 11,2 | 11,8 |
| SCOP | | | W/W | 4,0 | 4,1 | 4,0 | 4,0 | 4,0 |
| Klasa wydajności energetycznej - grzanie | | | | A+ | A+ | A+ | A+ | A+ |
| Roczne zużycie energii - grzanie | | | kWh/a | 1400 | 2015 | 3010 | 3920 | 4130 |
| Osuszanie | | | l/h | 1,8 | 2,4 | 3,6 | 4,8 | 5,5 |
| Maksymalne zużycie energii | | | W | 2950 | 3700 | 5000 | 7300 | 7500 |
| Maksymalny prąd pracy | | | A | 12,8 | 16,1 | 8,4 | 12,3 | 12,7 |
| Jednostka wewnętrzna | | | | J50Xi | J70Xi | J100Xi | J140Xi | J160Xi |
| Kod produktu EAN | | | | 5905567601828 | 5905567601835 | 5905567601842 | 5905567601859 | 5905567601866 |
| Prędkość wentylatora | T / W / Ś / N | obr/min | 950 / 850 / 800 / 750 | 1202 / 1051 / 976 / 900 | 1160 / 1040 / 980 / 920 | 1300 / 1200 / 1150 / 1100 | 1350 / 1050 / 950 / 850 | |
| Przepływ powietrza | T / W / Ś / N | m³/h | 958 / 839 / 781 / 723 | 1192 / 1023 / 938 / 853 | 1955 / 1728 / 1616 / 1504 | 2100 / 1850 / 1725 / 1600 | 2200 / 1950 / 1800 / 1650 | |
| Poziom ciśnienia akustycznego | T / W / Ś / N | dB(A) | 44 / 41 / 37 / 24 | 49,5 / 45,5 / 36,5 / 22,5 | 51 / 47,5 / 45 / 37 | 51 / 49 / 43 / 35 | 53 / 50 / 42 / 36 | |
| Poziom mocy akustycznej | | dB(A) | 59 | 63 | 65 | 68 | 70 | |
| Pobór mocy | | W | 96 | 96 | 96 | 96 | 200 | |
| Prąd pracy | | A | 0,4 | 0,4 | 0,4 | 0,4 | 0,9 | |
| Wymiary netto | S × G × W | mm | 1068 × 675 × 235 | 1068 × 675 × 235 | 1650 × 675 × 235 | 1650 × 675 × 235 | 1650 × 675 × 235 | |
| Wymiary brutto | S × G × W | mm | 1145 × 755 × 318 | 1145 × 755 × 318 | 1725 × 755 × 318 | 1725 × 755 × 318 | 1725 × 755 × 318 | |
| Waga netto / Waga brutto | | kg | 28 / 33,3 | 28 / 33,3 | 41,5 / 48 | 41,7 / 48,5 | 42,3 / 49,2 | |
| Odpyły skroplin | | mm | 25 | 25 | 25 | 25 | 25 | |
| Jednostka zewnętrzna | | | | U050Xo | U070Xo | U0100Xo | U0140Xo | U0160Xo |
| Kod produktu EAN | | | | 5905567601552 | 5905567613050 | 5905567601583 | 5905567606427 | 5905567606434 |
| Prędkość wentylatora | W / Ś / N | obr/min | 760 / 715 / 650 | 830 / 700 / 550 | 950 / 850 / 700 | 850 / 600 / 400 | 830 / 740 / 650 | |
| Maksymalny przepływ powietrza | | m³/h | 2100 | 3500 | 4000 | 7500 | 7500 | |
| Poziom ciśnienia akustycznego | | dB(A) | 55 | 60 | 62 | 65 | 65 | |
| Poziom mocy akustycznej | | dB(A) | 65 | 69 | 70 | 73 | 73 | |
| Wymiary netto | S × G × W | mm | 805 × 330 × 554 | 890 × 342 × 673 | 946 × 410 × 810 | 980 × 375 × 975 | 952 × 415 × 1333 | |
| Wymiary brutto | S × G × W | mm | 915 × 370 × 615 | 995 × 398 × 740 | 1090 × 500 × 885 | 1145 × 500 × 1080 | 1095 × 495 × 1480 | |
| Rozstaw mocowań | S × G | (mm) | 511 × 317 | 663 × 348 | 673 × 403 | 615 × 397 | 615 × 397 | |
| Waga netto / Waga brutto | | kg | 32,5 / 35,2 | 43,9 / 46,9 | 80,5 / 85 | 92 / 107 | 92 / 107 | |
| Czynnik chłodniczy | Typ | | R32 | R32 | R32 | R32 | R32 | |
| | GWP | | 675 | 675 | 675 | 675 | 675 | |
| | Ilość (do 5mb) | kg | 1,15 | 1,4 | 2,4 | 2,9 | 3,2 | |
| | | TCO ₂ eq | 0,78 | 0,95 | 1,62 | 1,96 | 2,16 | |
| Ilość (pow. 5mb) | g/mb | 12 | 24 | 24 | 24 | 24 | | |
| Przyłącza rur | Ciecz / Gaz | mm(cale) | Φ6,35 / Φ12,7 (1/4" / 1/2") | Φ9,52 / Φ15,9 (3/8" / 5/8") | Φ9,52 / Φ15,9 (3/8" / 5/8") | Φ9,52 / Φ15,9 (3/8" / 5/8") | Φ9,52 / Φ15,9 (3/8" / 5/8") | |
| Maksymalna długość instalacji | | m | 30 | 50 | 75 | 75 | 75 | |
| Maksymalna różnica poziomów | | m | 20 | 25 | 30 | 30 | 30 | |
| Typ sprężarki | | | | Rotacyjna DC | Rotacyjna DC | Rotacyjna DC | Rotacyjna DC | Rotacyjna DC |
| Rodzaj zasilania jednostka zewnętrzna | V-Hz, Ø | | 220-240-50, 1f | 220-240-50, 1f | 380-420-50, 3f | 380-420-50, 3f | 380-420-50, 3f | |
| Zabezpieczenie | A | | C16 | C16 | C10/3 | C16/3 | C16/3 | |
| Przewody zasilające: jednostki zewnętrznej | il. × mm² | | 3 × 2,5 | 3 × 2,5 | 5 × 2,5 | 5 × 2,5 | 5 × 2,5 | |
| Przewody sterujące i zasilające: jedn. zewn. - wewn. | il. × mm² | | 4 × 1 | 4 × 1 | 4 × 1 | 4 × 1 | 4 × 1 | |
| Zakres pracy w pomieszczeniu (Chłodzenie / Grzanie) | °C | | 16-32 / 0-30 | 16-32 / 0-30 | 16-32 / 0-30 | 16-32 / 0-30 | 16-32 / 0-30 | |
| Zakres pracy na zewnątrz (Chłodzenie / Grzanie) | °C | | -15-50 / -20-24 | -15-50 / -20-24 | -15-50 / -20-24 | -15-50 / -20-24 | -15-50 / -20-24 | |
| Kompatybilność z systemami | | | | | | | | |
| 1:1 SINGLE | | | | ● | ● | ● | ● | ● |
| 1:2 DUAL | | | | ● | ● | | | |
| 1:X MULTI S-LINE | | | | ● | ● | | | |
| 1:X MULTI N-LINE | | | | | | | | |

T - Turbo; W - Wysoki; Ś - Średni; N - Niski

Dla jednostki J70Xi o przyłączach Ø9,52 (3/8") i Ø15,9 (5/8") w układach MULTI konieczna redukcja przy jednostce zewnętrznej na Ø6,35 (1/4") i Ø12,7 (1/2")



Klimatyzator kanałowy Nevo

158

Klimatyzator kanałowy Nevo to uniwersalne rozwiązanie, które świetnie sprawdza się w hotelach, biurach, a nawet mieszkaniach.

Umożliwia dyskretną zabudowę, niewyróżniającą się w pomieszczeniu. Nowoczesny sterownik pozwala na sterowanie wszystkimi dostępnymi funkcjami urządzenia.

Dzięki wbudowanemu modułowi Wi-Fi użytkownik może kontrolować klimatyzator z dowolnego miejsca. Urządzenie daje możliwość poziomego lub pionowego montażu, a zaciąg powietrza można ustawić na górze bądź na dole.

Klimatyzator kanałowy Nevo posiada pompkę skroplin z regulacją do 1000 mm.



MOŻLIWOŚĆ MONTAŻU
W POZIOMIE LUB W PIONIE



Funkcja **SMART Wi-Fi**

Dzięki dołączanemu w zestawie sterownikowi, który posiada wbudowany moduł SMART Wi-Fi, pracę klimatyzatora można sterować zdalnie za pomocą aplikacji mobilnej.



Możliwość montażu **w pionie i poziomie**

Dzięki elastycznym możliwościom montażu można podwiesić klimatyzator pod sufitem lub zabudować ścianie.

*Za wyjątkiem modeli 2,1-3,5 kW.



Wbudowana **pompka skroplin**

Kompaktowa budowa udoskonalonego urządzenia pozwoliła na wyposażenie klimatyzatora w pompkę skroplin o wysokości podnoszenia do 1000 mm. Dzięki temu usprawnieniu zaoszczędzisz zarówno przestrzeń, jak i pieniądze.



Funkcja podtrzymania **temperatury 8°C**

Aby zapobiec nadmiernemu wychłodzeniu pomieszczenia, klimatyzator włącza się samoczynnie w trybie grzania. Dzięki temu temperatura powietrza utrzymywana jest na poziomie 8°C.



Grzanie **przy -20°C**

Zastosowana technologia umożliwia sprawną pracę klimatyzatora nawet w ekstremalnych warunkach pogodowych. Klimatyzator skutecznie ogrzeje pomieszczenie nawet przy niskich temperaturach zewnętrznych.



Pakiet **zimowy**

Niezawodność funkcji grzewczej klimatyzatorów Rotenso zapewnia wydajna sprężarka, jak również wbudowana w standardzie grzałka tacy ociekowej oraz grzałka karteru sprężarki, składające się na tzw. pakiet pracy całorocznej.



160

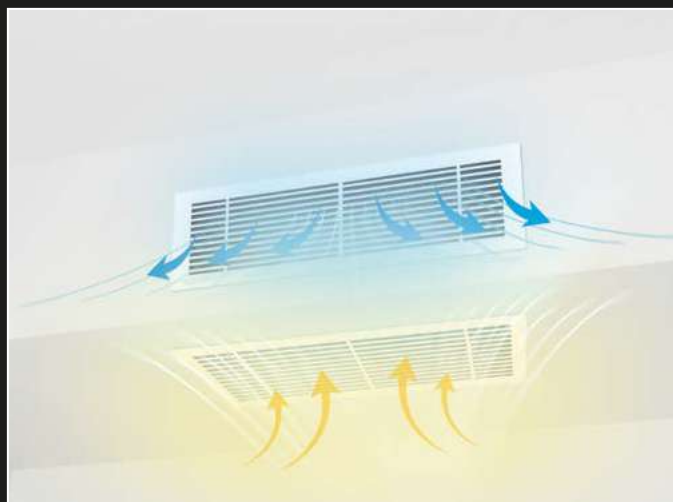

KLIMATYZATOR
KANAŁOWY
ROTENSO **NEVO**
MOŻE BYĆ
ZAMONTOWANY
W POZIOMIE
LUB W PIONIE

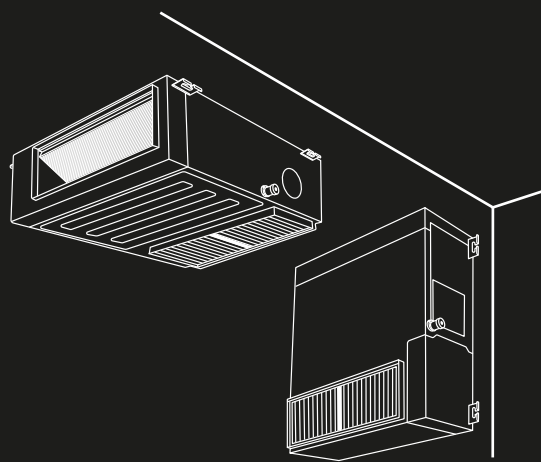

NEVO



UMOŻLIWIA MONTAŻ
W POZIOMIE LUB W PIONIE

To rozwiązanie umożliwia np. montaż pod sufitem na płasko lub zabudować urządzenie w ścianie w pionie montując w niskiej ścianie lub ścianie pod oknem.

161

MONTAŻ W PIONIE

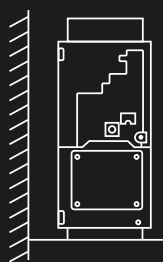

MONTAŻ W POZIOMIE

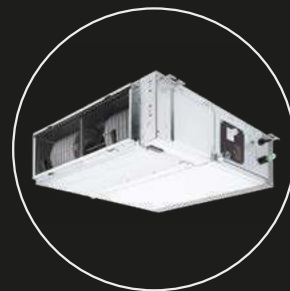
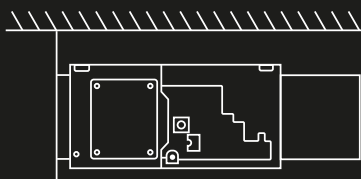

Zarządzanie strefowe klimatyzatorem Nevo



Przepustnice CPCC

Sterowanie strefowe

AIRZONE zapewnia niezależną kontrolę temperatury w każdym pomieszczeniu m.in. dzięki termostatom, które współpracują z przepustnicami wyposażonymi w bezawaryjny siłownik sterujący. Każdy termostat posiada dodatkowo czujnik wilgotności względnej. AIRZONE umożliwia również integrację z systemem ogrzewania poprzez sterowanie głowicami termoelektrycznymi.

Przepustnice CPCC

Okrągły kanał z przepustnicą i napędem silnikowym 12 V, kontroluje przepływ powietrza dla danej strefy. Przepustnice dostępne są w trzech średnicach: 125 mm, 160 mm, 200 mm.



Termostat LITE

18°



Termostat LITE

Off



Termostat THINK

23°

AIR
ZONE

Niezależna kontrola temperatury

W każdej strefie umieszczamy jeden z trzech dostępnych dotykowych termostatów: BLUEFACE, THINK lub LITE. Każdy z nich dostępny w kolorach białym lub czarnym. Modele THINK oraz LITE dostępne są również w wersji bezprzewodowej.

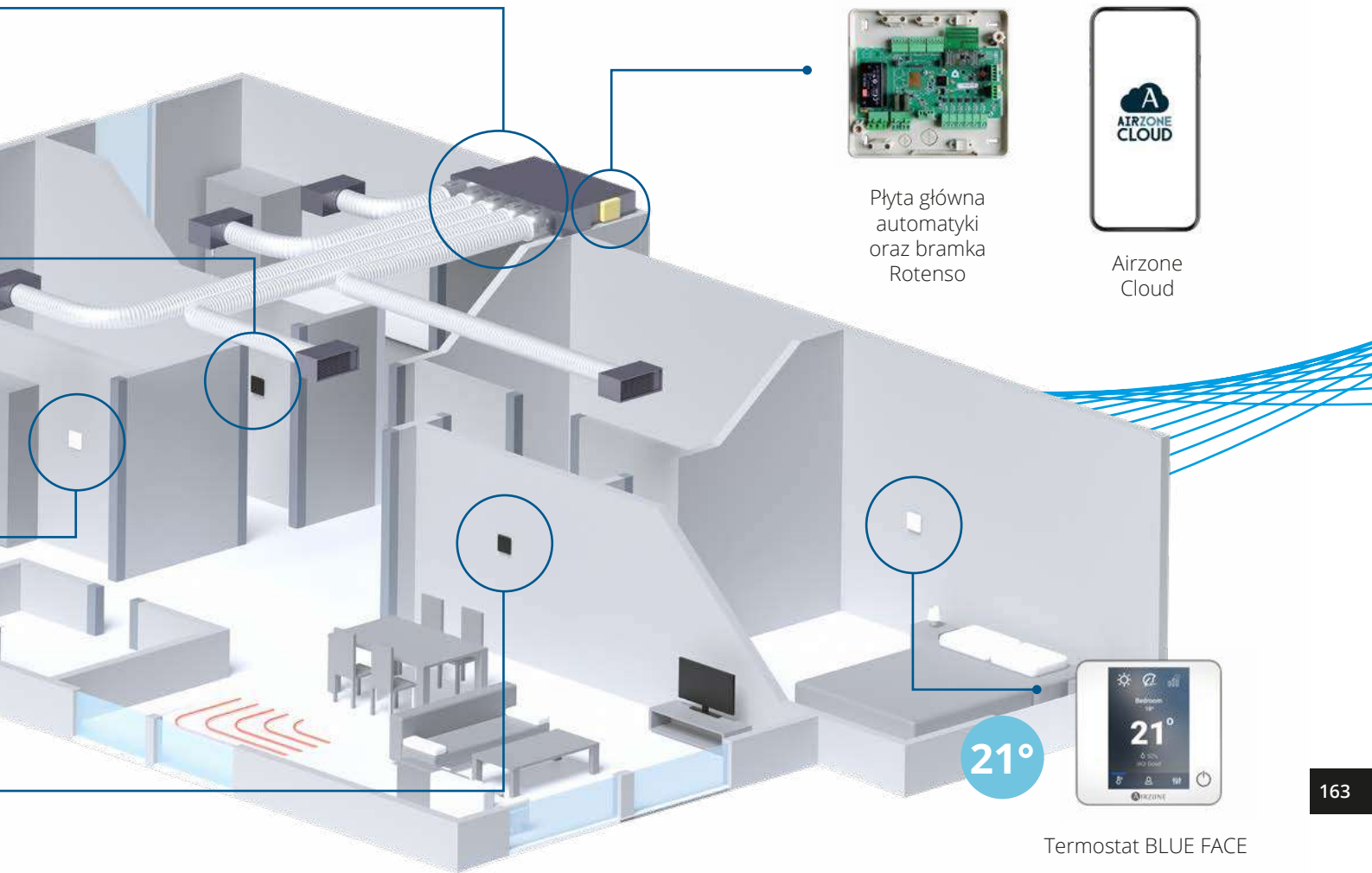

Termostat **THINK**

Termostat **BLUE FACE**

Termostat **LITE**



Termostat nadrzędny, przewodowy, z kolorowym, dotykowym wyświetlaczem o wielkości 3,5 cala.



Termostat nadrzędny bezprzewodowy, z dotykowym wyświetlaczem typu e-papier.



Prosty termostat kontroli temperatury strefy, przewodowy lub bezprzewodowy, bez wyświetlacza +/- 3°C.

Zarządzanie strefowe klimatyzatorem Nevo

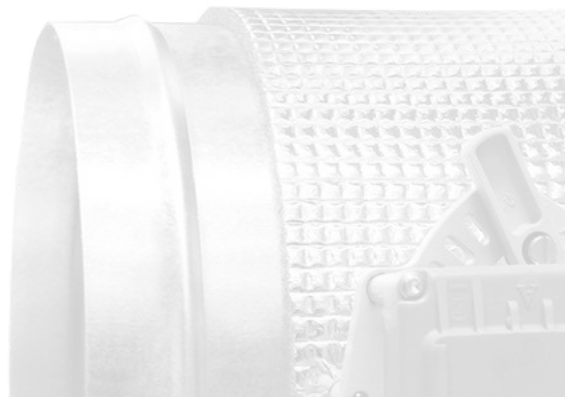

Jednostki kanałowe Nevo w systemie SINGLE z AIRZONE

- Rozwiązanie estetyczne i minimalistyczne, bez montażu urządzeń w pomieszczeniach.
- Centralizowana konserwacja.
- Moc klimatyzatora precyzyjnie dostosowana do zapotrzebowania na grzanie i chłodzenie.

164

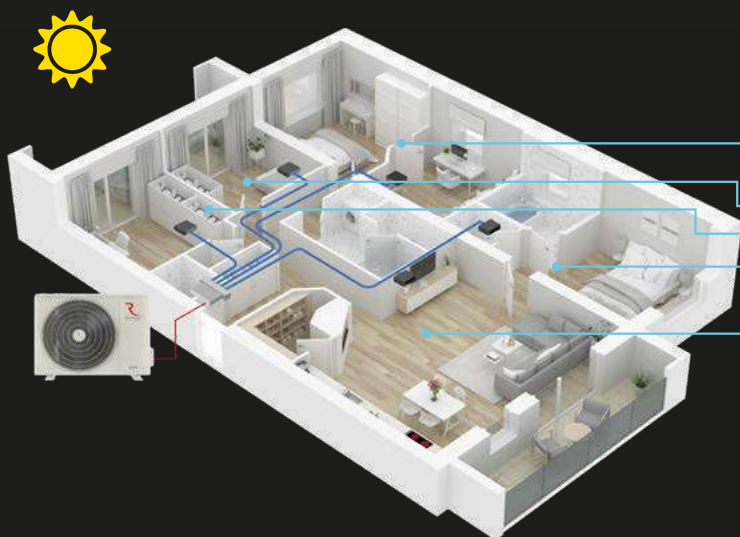

0,8 kW

0,6 kW

0,5 kW

1,9 kW

1,2 kW

5 kW

Precyzyjnie dobrana moc jednostki wewnętrznej względem sumarycznego całkowitego zapotrzebowania na moc.

Jednostki ściennie w systemie MULTI

- Sprzęt o wyższej wydajności niż zapotrzebowanie.
- Większe pobory energii.
- Większa ilość jednostek wewnętrznych.
- Potrzeba większej ilości przestrzeni.

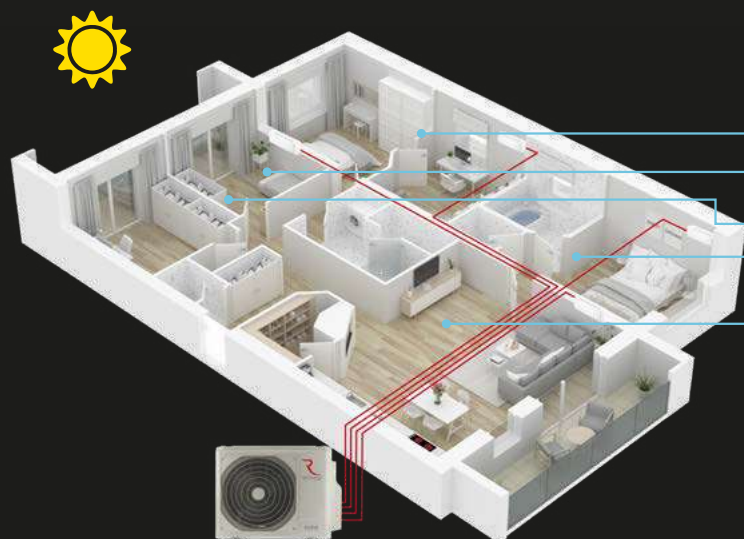

2,1 kW

2,1 kW

2,1 kW

2,1 kW

2,1 kW

10,5 kW

Minimalna moc jednostek wewnętrznych większa od rzeczywistego zapotrzebowania.

Nevo

2,1 - 15,2 kW



S-LINE

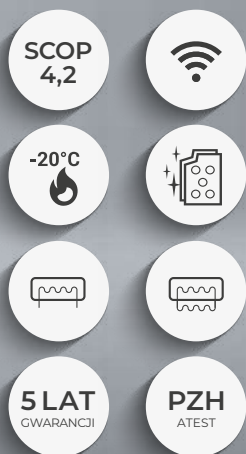

Cechy urządzenia



Digital DC Inverter SKY®



Automatyczne oczyszczanie iClean⁽¹⁾



Filtr elektrostatyczny HD iAIR



Tryb turbo eMOTO⁽¹⁾



Szeroki kąt nawiewu eMOTO



System kontroli nawiewu eMOTO



Tryb Eco eMOTO⁽¹⁾



Funkcja SMART Wi-Fi



Port SMART sterownika przewodowego



Pilot bezprzewodowy⁽²⁾



Sterownik przewodowy



Tryb SMART Follow



Funkcja ogrzewania SMART 8°C⁽¹⁾



Pamięć autorestartu



Antykorozyjne połączane lamele



Grzałka tacy ociekowej



Grzałka karteru sprężarki



Tryb cisy



Programator czasowy



Chłodzenie w niskiej temp. zewn. -15°C



Grzanie w niskiej temp. zewn. -20°C⁽¹⁾



2-stronne odprowadzenie skroplin



Funkcja autodiagnozy



Funkcja snu



Wbudowana pompka skroplin



Świeże powietrze⁽²⁾



Wyjście zdalne wł./wył.



Wyjście alarmowe



Wyjście pod sterownik tygodniowy



Wyjście pod sterownik centralny



Regulowane ciśnienie statyczne



Dodatkowy nawiew powietrza⁽²⁾



Synchro - praca symultaniczna⁽²⁾



BMS Modbus⁽²⁾



BMS Bacnet⁽²⁾



Zaciąg powietrza tył / dół



Odbiornik IrDA dla pilota



Montaż pion / poziomy

1. Funkcja niedostępna w systemie Multi Split. 2. Funkcja dostępna jako opcja.

Specyfikacja techniczna

| Model | | | | Nevo 2,1 kW | Nevo 2,6 kW | Nevo 3,5 kW | Nevo 5,3 kW | Nevo 7,1 kW |
|--|------------|---------------------|---------------------|--------------------------------|--------------------------------|--------------------------------|--------------------------------|--------------------------------|
| Wydajność | Chłodzenie | Nom. (Min. - Maks.) | W | 2051 | 2638 | 3517 (528-3908) | 5275 (1319-6154) | 7092 (3224-7913) |
| Pobór mocy | | Nom. (Min. - Maks.) | W | - | - | 1164 (155-1465) | 1590 (360-2130) | 2280 (750-2860) |
| Prąd pracy | | Nom. (Min. - Maks.) | A | - | - | 5,1 (0,7-6,4) | 6,9 (1,6-9,3) | 9,9 (3,3-12,4) |
| Wydajność | Grzanie | Nom. (Min. - Maks.) | W | 2345 | 2931 | 3810 (996-4467) | 6008 (1495-6301) | 7972 (2784-8558) |
| Pobór mocy | | Nom. (Min. - Maks.) | W | - | - | 1285 (302-1423) | 1615 (500-1850) | 2000 (640-2500) |
| Prąd pracy | | Nom. (Min. - Maks.) | A | - | - | 5,6 (1,3-6,2) | 7,0 (2,2-8) | 8,7 (2,8-10,9) |
| Rodzaj rewersyjnej pompy ciepła | | | | powietrze-powietrze | powietrze-powietrze | powietrze-powietrze | powietrze-powietrze | powietrze-powietrze |
| Obciążenie chłodnicze | | | kW | - | - | 3,5 | 5,3 | 7,1 |
| SEER | | | W/W | - | - | 6,5 | 6,5 | 6,6 |
| Klasa wydajności energetycznej - chłodzenie | | | | - | - | A++ | A++ | A++ |
| Roczne zużycie energii - chłodzenie | | | kWh/a | - | - | 189 | 285 | 377 |
| Obciążenie cieplne (Tbiv -7°C) | | | kW | - | - | 2,7 | 4,3 | 5,6 |
| SCOP | | | W/W | - | - | 4,1 | 4,1 | 4,2 |
| Klasa wydajności energetycznej - grzanie | | | | - | - | A+ | A+ | A+ |
| Roczne zużycie energii - grzanie | | | kWh/a | - | - | 922 | 1468 | 1867 |
| Osuszanie | | | l/h | - | - | 1,2 | 1,9 | 1,9 |
| Maksymalne zużycie energii | | | W | - | - | 1850 | 2950 | 3700 |
| Maksymalny prąd pracy | | | A | - | - | 8 | 12,8 | 16,1 |
| Jednostka wewnętrzna | | | | N21Xi | N26Xi | N35Xi | N50Xi | N70Xi |
| Kod produktu EAN | | | | 5905567606120 | 5905567606137 | 5905567606144 | 5905567606151 | 5905567606168 |
| Prędkość wentylatora | | T / W / Ś / N | obr/min | 1100 / 1070 / 1030 / 950 | 1130 / 1080 / 1047 / 965 | 1140 / 1090 / 1052 / 975 | 1000 / 950 / 900 / 800 | 950 / 905 / 850 / 750 |
| Przepływ powietrza | | T / W / Ś / N | m³/h | 610 / 560 / 530 / 420 | 620 / 575 / 540 / 450 | 660 / 605 / 570 / 470 | 900 / 855 / 780 / 650 | 1200 / 1110 / 1000 / 700 |
| Poziom ciśnienia akustycznego | | T / W / Ś / N | dB(A) | 34 / 33 / 32 / 30 | 34,5 / 33 / 32 / 31 | 35 / 33 / 32 / 31 | 36,5 / 34 / 33 / 31 | 33,5 / 32,5 / 32 / 31 |
| Poziom mocy akustycznej | | | dB(A) | 52 | 52 | 52 | 53 | 56 |
| Pobór mocy | | | W | 80 | 80 | 80 | 80 | 165 |
| Prąd pracy | | | A | 0,3 | 0,3 | 0,3 | 0,3 | 0,7 |
| ESP - spręż dyspozycyjny | | Standardowy | Pa | 25 | 25 | 25 | 25 | 25 |
| | | Zakres | Pa | 0 - 80 | 0 - 80 | 0 - 100 | 0 - 160 | 0 - 160 |
| Wymiary netto | | S × G × W | mm | 700 × 750 × 245 | 700 × 750 × 245 | 700 × 750 × 245 | 700 × 750 × 245 | 1000 × 750 × 245 |
| Wymiary brutto | | S × G × W | mm | 860 × 540 × 285 | 860 × 540 × 285 | 860 × 540 × 285 | 860 × 540 × 285 | 1225 × 860 × 304 |
| Waga netto / Waga brutto | | | kg | 16,6 / 19,8 | 16,6 / 19,8 | 16,6 / 19,8 | 24,4 / 29 | 31,8 / 37,2 |
| Odpływ skroplin | | | mm | 25 | 25 | 25 | 25 | 25 |
| Jednostka zewnętrzna | | | | - | - | UO35Xo | UO50Xo | UO70Xo |
| Kod produktu EAN | | | | - | - | 5905567601545 | 5905567601552 | 59055676013050 |
| Prędkość wentylatora | | W / Ś / N | obr/min | - | - | 780 / 675 / 600 | 760 / 715 / 650 | 830 / 700 / 550 |
| Maksymalny przepływ powietrza | | | m³/h | - | - | 2200 | 2100 | 3500 |
| Poziom ciśnienia akustycznego | | | dB(A) | - | - | 55,5 | 59 | 60 |
| Poziom mocy akustycznej | | | dB(A) | - | - | 62 | 62 | 69 |
| Wymiary netto | | S × G × W | mm | - | - | 765 × 303 × 555 | 805 × 330 × 554 | 890 × 342 × 673 |
| Wymiary brutto | | S × G × W | mm | - | - | 887 × 337 × 610 | 915 × 370 × 615 | 995 × 398 × 740 |
| Rozstaw mocowań | | S × G | (mm) | - | - | 452 × 286 | 511 × 317 | 663 × 348 |
| Waga netto / Waga brutto | | | kg | - | - | 26,6 / 29,0 | 32,5 / 35,2 | 41,9 / 45,2 |
| Czynnik chłodniczy | | Typ | | - | - | R32 | R32 | R32 |
| | | GWP | | - | - | 675 | 675 | 675 |
| | | Ilość (do 5mb) | kg | - | - | 0,72 | 1,15 | 1,4 |
| | | | TCO ₂ eq | - | - | 0,49 | 0,78 | 0,95 |
| Ilość (pow. 5mb) | g/mb | - | - | 12 | 12 | 24 | | |
| | | - | - | 12 | 12 | 24 | | |
| Przyłącza rur | | Ciecz / Gaz | mm(cale) | Φ6,35 / Φ9,52 (1/4" / 3/8") | Φ6,35 / Φ9,52 (1/4" / 3/8") | Φ6,35 / Φ9,52 (1/4" / 3/8") | Φ6,35 / Φ12,7 (1/4" / 1/2") | Φ9,52 / Φ15,9 (3/8" / 5/8") |
| Maksymalna długość instalacji | | | m | - | - | 25 | 30 | 50 |
| Maksymalna różnica poziomów | | | m | - | - | 10 | 20 | 25 |
| Typ sprężarki | | | | - | - | Rotacyjna DC | Rotacyjna DC | Rotacyjna DC |
| Zasilanie jednostka zewnętrzna | | V-Hz, Ø | | 220-240-50, 1f | 220-240-50, 1f | 220-240-50, 1f | 220-240-50, 1f | 220-240-50, 1f |
| Zabezpieczenie | | | A | - | - | C10 | C16 | C16 |
| Przewody zasilające: jednostka zewnętrzna | | il. × mm² | | Dane w HIRO | Dane w HIRO | 3 × 1,5 | 3 × 2,5 | 3 × 2,5 |
| Przewody sterujące i zasilające: jedn. zewn. - wewn. | | il. × mm² | | 4 × 1 | 4 × 1 | 4 × 1 | 4 × 1 | 4 × 1 |
| Zakres pracy w pomieszczeniu (Chłodzenie / Grzanie) | | °C | | 16~32 / 0~30 | 16~32 / 0~30 | 16~32 / 0~30 | 16~32 / 0~30 | 16~32 / 0~30 |
| Zakres pracy na zewnątrz (Chłodzenie / Grzanie) | | °C | | - | - | -15~50 / -20~24 | -15~50 / -20~24 | -15~50 / -20~24 |
| Kompatybilność z systemami | | | | | | | | |
| 1:1 SINGLE | | | | | | ● | ● | ● |
| 1:2 DUAL | | | | | | ● | ● | ● |
| 1:X MULTI S-LINE | | | | ● | ● | ● | ● | ● |
| 1:X MULTI N-LINE | | | | | | | | |

T - Turbo; W - Wysoki; Ś - Średni; N - Niski

Dla jednostki N70Xi o przyłączach Ø9,52 (3/8") i Ø15,9 (5/8") w układach MULTI konieczna redukcja przy jednostce zewnętrznej na Ø6,35 (1/4") i Ø12,7 (1/2")

Specyfikacja techniczna

| Model | | | | Nevo 8,8 kW | Nevo 10,6 kW | Nevo 12,1 kW | Nevo 14,1 kW | Nevo 15,2 kW |
|--|----------------|---------------------|--------------------------|---------------------------|--------------------------------|--------------------------------|--------------------------------|--------------------------------|
| Wydajność | Chłodzenie | Nom. (Min. - Maks.) | W | 8792 (2227-9964) | 10551 (2726-11723) | 12104 (2931-12309) | 14067 (3517-14947) | 15240 (4103-17291) |
| Pobór mocy | | Nom. (Min. - Maks.) | W | 2800 (190-3450) | 3900 (890-4200) | 4000 (680-4500) | 4700 (810-6150) | 5250 (1030-6650) |
| Prąd pracy | Grzanie | Nom. (Min. - Maks.) | A | 12,2 (0,8-15) | 6,6 (1,5-7,1) | 17,4 (3-19,6) | 7,9 (1,4-10,4) | 8,9 (1,7-11,2) |
| Wydajność | | Nom. (Min. - Maks.) | W | 9378 (2696-9994) | 11723 (2784-12837) | 13481 (3370-14067) | 16119 (4103-17291) | 17584 (4396-20515) |
| Pobór mocy | Grzanie | Nom. (Min. - Maks.) | W | 2400 (430-2550) | 3300 (780-4000) | 3550 (750-4100) | 4600 (950-5700) | 5150 (950-6600) |
| Prąd pracy | | Nom. (Min. - Maks.) | A | 10,4 (1,9-11,1) | 5,6 (1,3-6,8) | 15,4 (3,3-17,8) | 7,8 (1,6-9,6) | 8,7 (1,6-11,1) |
| Rodzaj rewersyjnej pompy ciepła | | | | powietrze-powietrze | powietrze-powietrze | powietrze-powietrze | powietrze-powietrze | powietrze-powietrze |
| Obciążenie chłodnicze | | | kW | 8,8 | 10,6 | 12,1 | 14,0 | 15,3 |
| SEER | | | W/W | 6,6 | 6,1 | 6,1 | 6,1 | 6,1 |
| Klasa wydajności energetycznej - chłodzenie | | | | A++ | A++ | A++ | A++ | A++ |
| Roczne zużycie energii - chłodzenie | | | kWh/a | 467 | 608 | 1190 | 1377 | 1505 |
| Obciążenie cieplne (T _{biv} -7°C) | | | kW | 8,0 | 8,8 | 9,5 | 11,5 | 12,5 |
| SCOP | | | W/W | 4,2 | 4,0 | 4,1 | 4,0 | 4,0 |
| Klasa wydajności energetycznej - grzanie | | | | A+ | A+ | A+ | A+ | A+ |
| Roczne zużycie energii - grzanie | | | kWh/a | 2667 | 3080 | 3244 | 4025 | 4375 |
| Osuszanie | | | l/h | 3,0 | 3,8 | 4,2 | 5,1 | 5,8 |
| Maksymalne zużycie energii | | | W | 4500 | 5000 | 5000 | 7300 | 7500 |
| Maksymalny prąd pracy | | | A | 19,5 | 8,4 | 21,7 | 12,3 | 12,7 |
| Jednostka wewnętrzna | | | | N90Xi | N100Xi | N120Xi | N140Xi | N160Xi |
| Kod produktu EAN | | | | 5905567606175 | 5905567606182 | 5905567606199 | 5905567606205 | 5905567606212 |
| Prędkość wentylatora | T / W / Ś / N | obr/min | 1180 / 1100 / 1040 / 910 | 1120 / 1000 / 940 / 880 | 1350 / 1230 / 1180 / 1110 | 1350 / 1230 / 1180 / 1110 | 910 / 855 / 760 / 690 | |
| Przepływ powietrza | T / W / Ś / N | m³/h | 1500 / 1330 / 1200 / 900 | 1700 / 1400 / 1230 / 1100 | 2000 / 1700 / 1480 / 1300 | 2000 / 1700 / 1480 / 1300 | 2200 / 1900 / 1710 / 1500 | |
| Poziom ciśnienia akustycznego | T / W / Ś / N | dB(A) | 39 / 37 / 36 / 35 | 40 / 37 / 35 / 34 | 39 / 37,5 / 37 / 36 | 43,5 / 41,5 / 40,5 / 39,5 | 44,5 / 43 / 42 / 41,5 | |
| Poziom mocy akustycznej | | dB(A) | 60 | 62 | 62 | 65 | 66 | |
| Pobór mocy | | W | 165 | 400 | 400 | 400 | 400 | |
| Prąd pracy | | A | 0,7 | 1,7 | 1,7 | 1,7 | 1,7 | |
| ESP - spręż dyspozycyjny | Standardowy | Pa | 37 | 37 | 50 | 50 | 50 | |
| | Zakres | Pa | 0 - 160 | 0 - 160 | 0 - 160 | 0 - 160 | 0 - 160 | |
| Wymiary netto | S × G × W | mm | 1000 × 750 × 245 | 1200 × 750 × 245 | 1200 × 750 × 245 | 1200 × 750 × 245 | 1200 × 750 × 300 | |
| Wymiary brutto | S × G × W | mm | 1225 × 860 × 304 | 1425 × 860 × 304 | 1425 × 860 × 304 | 1425 × 860 × 304 | 1425 × 850 × 354 | |
| Waga netto / Waga brutto | | kg | 32,7 / 38,3 | 38,4 / 44,4 | 40,6 / 46,1 | 40,4 / 46,8 | 42,9 / 49,1 | |
| Odpływ skroplin | | mm | 25 | 25 | 25 | 25 | 25 | |
| Jednostka zewnętrzna | | | | UO90Xo | UO100Xo | UO120Xo | UO140Xo | UO160Xo |
| Kod produktu EAN | | | | 5905567613067 | 5905567601583 | 5905567601590 | 5905567606427 | 5905567606434 |
| Prędkość wentylatora | W / Ś / N | obr/min | 900 / 750 / 550 | 950 / 850 / 700 | 950 / 830 / 750 | 850 / 600 / 400 | 850 / 600 / 400 | |
| Maksymalny przepływ powietrza | | m³/h | 3800 | 4000 | 4000 | 7500 | 7500 | |
| Poziom ciśnienia akustycznego | | dB(A) | 60 | 65 | 63,5 | 64,5 | 65 | |
| Poziom mocy akustycznej | | dB(A) | 70 | 70 | 71 | 73 | 74 | |
| Wymiary netto | S × G × W | mm | 946 × 410 × 810 | 946 × 410 × 810 | 946 × 410 × 810 | 980 × 375 × 975 | 980 × 375 × 975 | |
| Wymiary brutto | S × G × W | mm | 1090 × 500 × 885 | 1090 × 500 × 885 | 1090 × 500 × 885 | 1145 × 500 × 1080 | 1145 × 500 × 1080 | |
| Rozstaw mocowań | S × G | (mm) | 673 × 403 | 673 × 403 | 673 × 403 | 615 × 397 | 615 × 397 | |
| Waga netto / Waga brutto | | kg | 51 / 55,7 | 80,5 / 85 | 71,0 / 75,0 | 92 / 107 | 92 / 107 | |
| Czynnik chłodniczy | Typ | | R32 | R32 | R32 | R32 | R32 | |
| | GWP | | 675 | 675 | 675 | 675 | 675 | |
| | Ilość (do 5mb) | kg | 1,8 | 2,4 | 2,8 | 2,9 | 3,2 | |
| | | TCO ₂ eq | 1,22 | 1,62 | 1,89 | 1,96 | 2,16 | |
| Ilość (pow. 5mb) | g/mb | 24 | 24 | 24 | 24 | 24 | | |
| | Przyłącza rur | | Ciecz / Gaz | mm(cale) | Φ9,52 / Φ15,9 (3/8" / 5/8") | Φ9,52 / Φ15,9 (3/8" / 5/8") | Φ9,52 / Φ15,9 (3/8" / 5/8") | Φ9,52 / Φ15,9 (3/8" / 5/8") |
| Maksymalna długość instalacji | | | m | 50 | 75 | 75 | 75 | |
| Maksymalna różnica poziomów | | | m | 25 | 30 | 30 | 30 | |
| Typ sprężarki | | | | Rotacyjna DC | Rotacyjna DC | Rotacyjna DC | Rotacyjna DC | Rotacyjna DC |
| Zasilanie jednostka zewnętrzna | | | V-Hz, Ø | 220-240-50, 1f | 380-420-50, 3f | 220-240-50, 1f | 380-420-50, 3f | 380-420-50, 3f |
| Zabezpieczenie | | | A | C20 | C10/3 | C25 | C16/3 | C16/3 |
| Przewody zasilające: jednostka zewnętrzna | | | il. × mm² | 3 × 2,5 | 5 × 2,5 | 3 × 2,5 | 5 × 2,5 | 5 × 2,5 |
| Przewody sterujące i zasilające: jedn. zewn. - wewn. | | | il. × mm² | 4 × 1 | 4 × 1 | 4 × 1 | 4 × 1 | 4 × 1 |
| Zakres pracy w pomieszczeniu (Chłodzenie / Grzanie) | | | °C | 16~32 / 0~30 | 16~32 / 0~30 | 16~32 / 0~30 | 16~32 / 0~30 | 16~32 / 0~30 |
| Zakres pracy na zewnątrz (Chłodzenie / Grzanie) | | | °C | -15~50 / -20~24 | -15~50 / -20~24 | -15~50 / -20~24 | -15~50 / -20~24 | -15~50 / -20~24 |
| Kompatybilność z systemami | | | | | | | | |
| 1:1 SINGLE | | | | • | • | • | • | • |
| 1:2 DUAL | | | | • | | | | |
| 1:X MULTI S-LINE | | | | | | | | |
| 1:X MULTI N-LINE | | | | | | | | |

T - Turbo; W - Wysoki; Ś - Średni; N - Niski

Dla jednostki N70Xi o przyłączach Ø9.52 (3/8") i Ø15.9 (5/8") w układach MULTI konieczna redukcja przy jednostce zewnętrznej na Ø6.35 (1/4") i Ø12.7 (1/2")

WE ARE COMFORT

168

Technologia, którą pokochasz!
Agregaty Multi Rotenso HIRO
pozwalają budować systemy
klimatyzacji w różnych
konfiguracjach, które będą
optymalnie dopasowane
dla każdej nieruchomości.





WE ARE **FUTURE**



Nowe linie produktowe klimatyzacja Multi Split S-Line & N-Line

Bogata oferta jednostek wewnętrznych o różnych możliwościach sprawia, że system klimatyzacji multi split można ściśle dopasować do inwestycji. Dzięki temu spełnia on wszystkie oczekiwania i zapewnia pożądaną efektywność.

S-Line



S-LINE

Jednostki wewnętrzne superior linii S dają możliwość tworzenia różnorodnych kombinacji z kompatybilnymi klimatyzatorami linii S.

Są specjalnie dedykowane do ogrzewania w nawet bardzo niskiej temperaturze -22°C . Pozwalają podłączyć aż do 5 jednostek wewnętrznych i cechują się wysokimi parametrami pracy. Posiadają też grzałkę tacy ociekowej SMART oraz grzałkę karteru sprężarki.

Klimatyzatory MULTI S-Line

Agregat premium superior Rotenso Hiro S-Line daje Ci nieskrępowaną możliwość wyboru i tworzenia niezliczonej ilości kombinacji z kompatybilnymi klimatyzatorami linii S:
Mirai, Versu, Revio, Imoto, Ukura, Aneru, Nevo, Jato, Tenji.

- Linia urządzeń superior „S”
- Szeroki typoszereg urządzeń
- Do 5 jednostek wewnętrznych
- Dedykowany do grzania
- Grzałka tacy ociekowej SMART
- Grzałka karteru sprężarki
- Grzanie przy -22°C

N-Line



171

N-LINE

Kompaktowe urządzenia normal linii N umożliwiają tworzenie systemów klimatyzacji złożonych z jednej jednostki zewnętrznej i aż do 5 kompatybilnych jednostek wewnętrznych.

Skutecznie chłodzą pomieszczenia, ale zostały też przystosowane do ogrzewania nawet w temperaturze -20°C . Wyposażono je w grzałkę tacy ociekowej.

Klimatyzatory MULTI N-Line

Agregat kompakt normal Rotenso Hiro N-Line daje Ci nieskrępowaną możliwość wyboru i tworzenia niezliczonej ilości kombinacji z kompatybilnymi klimatyzatorami linii N: **Teta, Elis, Roni, Aneru AN.**

- Linia urządzeń normal „N”
- Do 5 jednostek wewnętrznych
- Dedykowany do grzania
- Grzałka tacy ociekowej
- Grzanie przy -20°C



Agregat Hiro S

Agregat Rotenso Hiro S-Line pozwoli ci stworzyć idealny klimat bez kompromisów!

172

Agregat premium superior Rotenso Hiro S-Line daje Ci nieskrępowaną możliwość wyboru i tworzenia niezliczonej ilości kombinacji z kompatybilnymi klimatyzatorami linii S, pozwalając dostosować system do Twoich potrzeb umożliwiając przyłączenie nawet do 5 jednostek wewnętrznych S line: ściennych, kasetonowych, kanałowych, konsolowych lub przypodłogowo-podsufitowych. To Ty wybierasz!

Nowoczesna i wydajna jednostka zewnętrzna dostępna aż w 9 wariantach jednostek zewnętrznych (od 4,1 kW do 12,3 kW).

Wbudowany inteligentny pakiet pracy całorocznej umożliwia sprawną, energooszczędną pracę nawet jako jedyne źródło ciepła.



AGREGAT WYPOSAŻONY JEST
W GRZAŁKĘ TACY OCIEKOWEJ
I GRZAŁKĘ KARTERU SPRĘŻARKI



Linia urządzeń **Premium S**

Linia klimatyzatorów premium superior S-Line to unikalne połączenie wydajności, niezawodności i energooszczędności.



Kompatybilność z jednostkami **S-Line**

Kompatybilność z jednostkami S-Line:
Mirai, Versu, Revio, Imoto, Ukura, Aneru, Nevo, Jato, Tenji.



Do 5 jednostek **wewnętrznych**

Agregat Rotenso Hiro S umożliwia przyłączenie do pięciu jednostek wewnętrznych (w zależności od modelu).



Grzałka **tacy ociekowej**

Zastosowana grzałka tacy ociekowej SMART może szybko stopić i usunąć śnieg oraz lód z wnętrza jednostki zewnętrznej, zapewniając stabilność pracy urządzenia.



Grzanie przy **temp. zewn. -22°C**

Zastosowana technologia umożliwia sprawną pracę klimatyzatora nawet w ekstremalnych warunkach pogodowych. Klimatyzator skutecznie ogrzeje pomieszczenie nawet przy niskich temperaturach zewnętrznych.



Grzałka **karteru sprężarki**

Grzałka karteru sprężarki przygotowuje ją do bezawaryjnego i efektywnego działania w trybie grzania wtedy, kiedy tego potrzebujesz, zapewniając długotrwałą niezawodność przez długie lata.

Hiro S

4,1 -12,3 kW



S-LINE



Cechy urządzenia

174



Digital DC Inverter SKY®



Pamięć autorestartu



Antykorozyjne pozłacane lamele



Grzałka tacy ociekowej



Grzałka karteru sprężarki



Chłodzenie w niskiej temp. zewn. -15°C



Grzanie w niskiej temp. zewn. -22°C



Funkcja autodiagnozy



Tablice konfiguracji agregatu **HIRO S** znajdziesz na stronie rotenso.com

Do 5 urządzeń wewnętrznych

















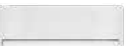
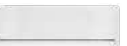

























Agregat Rotenso Hiro S umożliwia przyłączenie do pięciu jednostek wewnętrznych (w zależności od modelu):



| H40Xm2 | H50Xm2 | H50Xm3 | H60Xm3 | H70Xm3 | H80Xm4 | H100Xm4 | H120Xm5 |
|------------------|------------------|------------------|------------------|------------------|------------------|------------------|------------------|
| do 2 jedn. wewn. | do 2 jedn. wewn. | do 3 jedn. wewn. | do 3 jedn. wewn. | do 3 jedn. wewn. | do 4 jedn. wewn. | do 4 jedn. wewn. | do 5 jedn. wewn. |

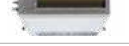
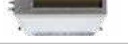
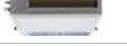

Jednostki wewnętrzne kompatybilne w systemie S-Line

| Jednostka wewnętrzna | 2,1 kW | | 2,6 - 2,7 kW | | 3,5 kW | | 4,8 - 5,3 kW | | 7,0 - 7,3 kW | |
|--|--------|---|--------------|---|---------|--|--------------|---|--------------|---|
| MIRAI Ścienne | - | | M26Xi |  | M35Xi |  | - | | - | |
| VERSU MIRROR NEW [R15] Ścienne | - | | VM26Xi |  | VM35Xi |  | VM50Xi |  | - | |
| VERSU PURE Ścienne | - | | VP26Xi |  | VP35Xi |  | VP50Xi |  | - | |
| VERSU CLOTH STONE Ścienne | - | | VCS26Xi |  | VCS35Xi |  | VCS50Xi |  | - | |
| VERSU CLOTH CARAMEL Ścienne | - | | VCC26Xi |  | VCC35Xi |  | VCC50Xi |  | - | |
| VERSU MIRROR [R14] Ścienne | - | | VM26Xi |  | VM35Xi |  | - | | - | |
| VERSU SILVER Ścienne | - | | VS26Xi |  | VS35Xi |  | - | | - | |
| REVIO Ścienne | - | | RO26Xi |  | RO35Xi |  | RO50Xi |  | RO70Xi |  |
| IMOTO Ścienne | I21Xi |  | I26Xi |  | I35Xi |  | I50Xi |  | I70Xi |  |
| UKURA Ścienne | U21Xi |  | U26Xi |  | U35Xi |  | U50Xi |  | U70Xi |  |
| TENJI CC Kasetonowe 360° 620 x 620 | T21Xi |  | T26Xi |  | T35Xi |  | T50Xi |  | - | |
| TENJI CS Kasetonowe 360° 950 x 950 | - | | - | | - | | - | | T70Xi |  |
| JATO Przypodłogowo- podsufitowe | - | | - | | - | | J50Xi |  | J70Xi |  |
| NEVO Kanałowe | N21Xi |  | N26Xi |  | N35Xi |  | N50Xi |  | N70Xi |  |
| ANERU Konsolowe | - | | A26Xi |  | A35Xi |  | A50Xi |  | - | |

175

Cicha praca

Unikalna konstrukcja jednostki Rotenso Hiro S minimalizuje powstające podczas pracy vibracje ruchomych elementów, dzięki czemu poziom hałasu został skutecznie zredukowany.



Cichy jak szum lasu



Specyfikacja techniczna

| Model | | | | Hiro S 4,1 kW | Hiro S 5,3 kW | Hiro S 5,3 kW | Hiro S 6,2 kW |
|---|-----------------------------------|---------------------|-----------------|-------------------------------------|-------------------------------------|-------------------------------------|-------------------------------------|
| Wydajność | Chłodzenie | Nom. (Min. - Maks.) | W | 4102 (965-5650) | 5275 (970-6520) | 5275 (970-6630) | 6154 (1164-7650) |
| Pobór mocy | | Nom. (Min. - Maks.) | W | 1270 (120-1650) | 1630 (125-2000) | 1630 (125-2070) | 1900 (125-2240) |
| Prąd pracy | | Nom. (Min. - Maks.) | A | 5,5 (0,5-7,2) | 7,1 (0,5-8,7) | 7,1 (0,5-9,0) | 8,3 (0,5-9,7) |
| Wydajność | Grzanie | Nom. (Min. - Maks.) | W | 4396 (1030-6221) | 5568 (1030-7000) | 5568 (1030-7100) | 6448 (1580-7950) |
| Pobór mocy | | Nom. (Min. - Maks.) | W | 1200 (250-1620) | 1500 (250-1670) | 1500 (250-1780) | 1770 (250-2682) |
| Prąd pracy | | Nom. (Min. - Maks.) | A | 5,2 (1,1-7,0) | 6,5 (1,1-7,3) | 6,5 (1,1-7,7) | 7,7 (1,1-8,6) |
| Rodzaj rewersyjnej pompy ciepła | | | | powietrze-powietrze | powietrze-powietrze | POWIETRZE-POWIETRZE | powietrze-powietrze |
| Obciążenie chłodnicze | | | kW | 4,1 | 5,3 | 5,3 | 6,1 |
| SEER | | | W/W | 6,8 | 6,3 | 6,8 | 6,3 |
| Klasa wydajności energetycznej - chłodzenie | | | | A++ | A++ | A++ | A++ |
| Roczne zużycie energii - chłodzenie | | | kWh/a | 211 | 294 | 273 | 339 |
| Obciążenie cieplne (Tbiv -7°C) | | | kW | 3,7 | 4,3 | 4,5 | 5,1 |
| SCOP | | | W/W | 4,0 | 4,0 | 4,0 | 4,1 |
| Klasa wydajności energetycznej - grzanie | | | | A+ | A+ | A+ | A+ |
| Roczne zużycie energii - grzanie | | | kWh/a | 1295 | 1575 | 1575 | 1741 |
| Maksymalne zużycie energii | | | W | 2750 | 3050 | 2760 | 3910 |
| Maksymalny prąd pracy | | | A | 12,0 | 13,3 | 12,0 | 17,0 |
| Jednostka zewnętrzna | | | | H40Xm2 | H50Xm2 | H50Xm3 | H60Xm3 |
| Kod produktu EAN | | | | 5905567601620 | 5905567601637 | 5905567606069 | 5905567601644 |
| Prędkość wentylatora | W / Ś / N | obr/min | | 800 / 750 / 700 | 850 / 800 / 750 | 810 / 700 / 500 | 900 / 850 / 750 |
| Maksymalny przepływ powietrza | | | m³/h | 2200 | 2200 | 2200 | 3000 |
| Poziom ciśnienia akustycznego | | | dB(A) | 55 | 54 | 56 | 54 |
| Poziom mocy akustycznej | | | dB(A) | 65 | 65 | 65 | 66 |
| Wymiary netto | S × G × W | mm | | 805 × 330 × 554 | 805 × 330 × 554 | 805 × 330 × 554 | 890 × 342 × 673 |
| Wymiary brutto | S × G × W | mm | | 920 × 380 × 615 | 920 × 380 × 615 | 950 × 380 × 615 | 1005 × 440 × 750 |
| Rozstaw mocowań | S × G | mm | | 511 × 317 | 511 × 317 | 511 × 317 | 663 × 348 |
| Waga netto / Waga brutto | | | kg | 31,6 / 34,7 | 35,5 / 38,5 | 36,2 / 39,4 | 46,8 / 51,1 |
| Czynnik chłodniczy | Typ | | | R32 | R32 | R32 | R32 |
| | GWP | | | 675 | 675 | 675 | 675 |
| | Ilość fabryczna | kg | | 1,1 (do 15 mb) | 1,25 (do 15 mb) | 1,5 (do 22,5 mb) | 1,5 (do 22,5 mb) |
| | | TCO ₂ eq | | 0,74 | 0,84 | 1,01 | 1,01 |
| Ilość dodatkowa | g/mb | | 12 (pow. 15 mb) | 12 (pow. 15 mb) | 12 (pow. 22,5 mb) | 12 (pow. 22,5 mb) | |
| Przyłącza rur | Ciecz / Gaz | mm(cale) | | 2 × Φ6,35 / Φ9,52 (2 × 1/4" / 3/8") | 2 × Φ6,35 / Φ9,52 (2 × 1/4" / 3/8") | 3 × Φ6,35 / Φ9,52 (3 × 1/4" / 3/8") | 3 × Φ6,35 / Φ9,52 (3 × 1/4" / 3/8") |
| Maks. ilość podłączonych jednostek wewn. | | | szt | 2 | 2 | 3 | 3 |
| Maks. długość instalacji dla wszystkich jednostek wewn. | | | m | 40 | 40 | 60 | 60 |
| Maks. długość instalacji dla 1 jednostki wewnętrznej | | | m | 25 | 25 | 30 | 30 |
| Maks. różnica poziomów pomiędzy jednostką wewnętrzną i zewnętrzną | Jedn. zewn. wyżej niż jedn. wewn. | m | | 10 | 10 | 10 | 10 |
| | Jedn. zewn. niżej niż jedn. wewn. | m | | 15 | 15 | 15 | 15 |
| Maks. różnica poziomów pomiędzy jednostkami wewn. | | | m | 10 | 10 | 10 | 10 |
| Typ sprężarki | | | | Rotacyjna DC | Rotacyjna DC | Rotacyjna DC | Rotacyjna DC |
| Rodzaj zasilania jednostki zewnętrznej | | | V-Hz, Ø | 220-240~ 50, 1f | 220-240~ 50, 1f | 220-240~ 50, 1f | 220-240~ 50, 1f |
| Zabezpieczenie | | | A | C10 | C10 | C10 | C16 |
| Przewody zasilające: jednostka zewnętrzna | | | il. × mm² | 3 × 2,5 | 3 × 2,5 | 3 × 2,5 | 3 × 2,5 |
| Przewody sterujące i zasilające: jedn. zewn. - wewn. | | | il. × mm² | 4 × 1,5 | 4 × 1,5 | 4 × 1,5 | 4 × 1,5 |
| Zakres pracy w pomieszczeniu (Chłodzenie / Grzanie) | | | °C | 16~32 / 0~30 | 16~32 / 0~30 | 16~32 / 0~30 | 16~32 / 0~30 |
| Zakres pracy na zewnątrz (Chłodzenie / Grzanie) | | | °C | -15~50 / -22~24 | -15~50 / -22~24 | -15~50 / -22~24 | -15~50 / -22~24 |
| Kompatybilność z systemami | | | | | | | |
| 1:1 SINGLE | | | | | | | |
| 1:2 DUAL | | | | | | | |
| 1:X MULTI S-LINE | | | | • | • | • | • |
| 1:X MULTI N-LINE | | | | | | | |

W - Wysoki; Ś - Średni; N - Niski

Specyfikacja techniczna

| Model | | | | Hiro S 7,9 kW | Hiro S 8,2 kW | Hiro S 10,5 kW | Hiro S 12,3 kW |
|---|-----------------------------------|---------------------|-------------------------------------|--|--|--|---------------------|
| Wydajność | Chłodzenie | Nom. (Min. - Maks.) | W | 7912 (1158-8342) | 8205 (1143-9948) | 10550 (945-13800) | 12308 (970-14740) |
| Pobór mocy | | Nom. (Min. - Maks.) | W | 2450 (220-3120) | 2500 (880-3130) | 3270 (1260-4390) | 3800 (1340-4268) |
| Prąd pracy | | Nom. (Min. - Maks.) | A | 10,65 (1,0-13,6) | 10,87 (3,8-13,6) | 14,2 (5,5-19,1) | 16,5 (5,8-18,6) |
| Wydajność | Grzanie | Nom. (Min. - Maks.) | W | 8206 (1795-8890) | 8792 (1844-10655) | 10550 (1855-14400) | 12309 (1110-15540) |
| Pobór mocy | | Nom. (Min. - Maks.) | W | 2200 (320-2840) | 2400 (840-3000) | 2880 (1050-3720) | 3300 (1120-4150) |
| Prąd pracy | | Nom. (Min. - Maks.) | A | 9,6 (1,4-12,3) | 10,4 (3,7-13,0) | 12,5 (4,6-16,2) | 14,3 (4,9-18,0) |
| Rodzaj rewersyjnej pompy ciepła | | | | powietrze-powietrze | powietrze-powietrze | powietrze-powietrze | powietrze-powietrze |
| Obciążenie chłodnicze | | | kW | 7,9 | 8,2 | 10,5 | 12,3 |
| SEER | | | W/W | 6,3 | 7,0 | 6,5 | 6,1 |
| Klasa wydajności energetycznej - chłodzenie | | | | A++ | A++ | A++ | A++ |
| Roczne zużycie energii - chłodzenie | | | kWh/a | 439 | 410 | 565 | 706 |
| Obciążenie cieplne (Tbiv -7°C) | | | kW | 5,3 | 6,5 | 9,2 | 9,5 |
| SCOP | | | W/W | 4,1 | 4,0 | 4,0 | 3,8 |
| Klasa wydajności energetycznej - grzanie | | | | A+ | A+ | A+ | A |
| Roczne zużycie energii - grzanie | | | kWh/a | 1810 | 2275 | 3226 | 3500 |
| Maksymalne zużycie energii | | | W | 4100 | 4150 | 4600 | 4700 |
| Maksymalny prąd pracy | | | A | 17,8 | 18,0 | 20,0 | 20,4 |
| Jednostka zewnętrzna | | | | H70Xm3 | H80Xm4 | H100Xm4 | H120Xm5 |
| Kod produktu EAN | | | | 5905567601651 | 5905567601668 | 5905567601675 | 5905567601682 |
| Prędkość wentylatora | W / Ś / N | obr/min | 900 / 850 / 750 | 1150 / 1050 / 900 | 900 / 750 / 600 | 900 / 750 / 600 | |
| Maksymalny przepływ powietrza | | | m³/h | 3000 | 3800 | 4000 | 3850 |
| Poziom ciśnienia akustycznego | | | dB(A) | 55 | 61 | 62 | 64 |
| Poziom mocy akustycznej | | | dB(A) | 68 | 67 | 68 | 69 |
| Wymiary netto | S × G × W | mm | 890 × 342 × 673 | 946 × 410 × 810 | 946 × 410 × 810 | 946 × 410 × 810 | |
| Wymiary brutto | S × G × W | mm | 1005 × 440 × 750 | 1090 × 500 × 875 | 1090 × 500 × 865 | 1090 × 500 × 865 | |
| Rozstaw mocowań | S × G | mm | 663 × 348 | 673 × 403 | 673 × 403 | 673 × 403 | |
| Waga netto / Waga brutto | | | kg | 51,1 / 56,8 | 62,1 / 67,7 | 68,8 / 75,6 | 73,3 / 80,4 |
| Czynnik chłodniczy | Typ | | R32 | R32 | R32 | R32 | |
| | GWP | | 675 | 675 | 675 | 675 | |
| | Ilość fabryczna | kg | 1,85 (do 22,5 mb) | 2,1 (do 30 mb) | 2,1 (do 30 mb) | 2,9 (do 37,5 mb) | |
| | | TCO ₂ eq | 1,25 | 1,42 | 1,42 | 1,96 | |
| Ilość dodatkowa | g/mb | 12 (pow. 22,5 mb) | 12 (pow. 30 mb) | 12 (pow. 30 mb) | 12 (pow. 37,5 mb) | | |
| Przyłącza rur | Ciecz / Gaz | mm(cale) | 3 × Φ6,35 / Φ9,52 (3 × 1/4" / 3/8") | 4 × Φ6,35 / 3 × Φ9,52 + 1 × Φ12,7 (4 × 1/4" / 3 × 3/8" + 1 × 1/2") | 4 × Φ6,35 / 3 × Φ9,52 + 1 × Φ12,7 (4 × 1/4" / 3 × 3/8" + 1 × 1/2") | 5 × Φ6,35 / 4 × Φ9,52 + 1 × Φ12,7 (5 × 1/4" / 4 × 3/8" + 1 × 1/2") | |
| Maks. ilość podłączonych jednostek wewn. | | | szt | 3 | 4 | 4 | 5 |
| Maks. długość instalacji dla wszystkich jednostek wewn. | | | m | 60 | 80 | 80 | 80 |
| Maks. długość instalacji dla 1 jednostki wewnętrznej | | | m | 30 | 35 | 35 | 35 |
| Maks. różnica poziomów pomiędzy jednostką wewnętrzną i zewnętrzną | Jedn. zewn. wyżej niż jedn. wewn. | m | 10 | 10 | 10 | 10 | |
| | Jedn. zewn. niżej niż jedn. wewn. | m | 15 | 15 | 15 | 15 | |
| Maks. różnica poziomów pomiędzy jednostkami wewn. | | | m | 10 | 10 | 10 | 10 |
| Typ sprężarki | | | | Rotacyjna DC | Rotacyjna DC | Rotacyjna DC | Rotacyjna DC |
| Rodzaj zasilania jednostki zewnętrznej | | | V-Hz, Ø | 220-240~50, 1f | 220-240~50, 1f | 220-240~50, 1f | 220-240~50, 1f |
| Zabezpieczenie | | | A | C16 | C16 | C25 | C25 |
| Przewody zasilające: jednostka zewnętrzna | | | il. × mm² | 3 × 2,5 | 3 × 2,5 | 3 × 4,0 | 3 × 4,0 |
| Przewody sterujące i zasilające: jedn. zewn. - wewn. | | | il. × mm² | 4 × 1,5 | 4 × 1,5 | 4 × 1,5 | 4 × 1,5 |
| Zakres pracy w pomieszczeniu (Chłodzenie / Grzanie) | | | °C | 16~32 / 0~30 | 16~32 / 0~30 | 16~32 / 0~30 | 16~32 / 0~30 |
| Zakres pracy na zewnątrz (Chłodzenie / Grzanie) | | | °C | -15~50 / -22~24 | -15~50 / -22~24 | -15~50 / -22~24 | -15~50 / -22~24 |
| Kompatybilność z systemami | | | | | | | |
| 1:1 SINGLE | | | | | | | |
| 1:2 DUAL | | | | | | | |
| 1:X MULTI S-LINE | | | | • | • | • | • |
| 1:X MULTI N-LINE | | | | | | | |

W - Wysoki; Ś - Średni; N - Niski



Agregat Hiro N

Dzięki agregatom normal Rotenso Hiro N-Line możesz stworzyć rozwiązanie, które będzie ściśle dopasowane do Twojego domu i potrzeb.

Agregat kompakt normal Rotenso Hiro N-Line daje Ci nieskrępowaną możliwość wyboru i tworzenia niezliczonej ilości kombinacji z kompatybilnymi klimatyzatorami linii N, pozwalając dostosować system do Twoich potrzeb umożliwiając przyłączenie nawet do 5 jednostek wewnętrznych N-Line: ściennych lub konsolowych.

Nowoczesna i wydajna jednostka zewnętrzna dostępna aż w 5 wariantach jednostek (od 4,1 kW do 11,8 kW).

Wbudowana grzałka tacy ociekowej umożliwia sprawną pracę nawet jako jedyne źródło ciepła.



GRZAŁKA TACY OCIEKOWEJ



Linia urządzeń **Kompakt N**

Dzięki agregatom normal Rotenso Hiro N-Line możesz stworzyć rozwiązanie, które będzie ściśle dopasowane do Twojego domu i potrzeb.



Kompatybilność z jednostkami N-Line

Kompatybilność z jednostkami N-Line:
Teta, Elis, Roni, Aneru AN.



Do 5 jednostek **wewnętrznych**

Agregat Rotenso Hiro N umożliwia przyłączenie do pięciu jednostek wewnętrznych (w zależności od modelu).



5 wariantów **jedn. zewnętrznych**

Agregat Rotenso Hiro N występuje w 5 różnych wariantach i umożliwia przyłączenie do pięciu jednostek wewnętrznych (w zależności od modelu).



Grzanie przy **temp. zewn. -20°C**

Zastosowana technologia umożliwia sprawną pracę klimatyzatora nawet w ekstremalnych warunkach pogodowych. Klimatyzator skutecznie ogrzeje pomieszczenie nawet przy niskich temperaturach zewnętrznych.



Grzałka **tacy ociekowej**

Zastosowana grzałka tacy ociekowej może szybko stopić i usunąć śnieg oraz lód z wnętrza jednostki zewnętrznej, zapewniając stabilność pracy urządzenia.

Hiro N

4,1 - 11,8 kW

N-LINE



Cechy urządzenia

180



Digital DC Inverter SKY®



Pamięć autorestartu



Antykorozyjne pozłacane lamele



Grzałka tacy ociekowej



Kompaktowe wymiary



Chłodzenie w niskiej temp. zewn. -15°C



Grzanie w niskiej temp. zewn. -20°C



Funkcja autodiagnozy



Tablice konfiguracji agregatu **HIRO N** znajdziesz na stronie rotenso.com

Do 5 urządzeń wewnętrznych

Agregat Rotenso Hiro N umożliwia przyłączenie do pięciu jednostek wewnętrznych (w zależności od modelu):

| HN40Xm2 | HN50Xm2 | HN70Xm3 | HN90Xm4 | H120Xm5 |
|------------------|------------------|------------------|------------------|------------------|
| do 2 jedn. wewn. | do 2 jedn. wewn. | do 3 jedn. wewn. | do 4 jedn. wewn. | do 5 jedn. wewn. |



Jednostki wewnętrzne kompatybilne w systemie N-Line

| Jednostka wewnętrzna | 2,6 kW | | 3,4 - 3,6 kW | | 5,1 kW | | 6,8 - 6,9 kW |
|------------------------|--------|---|--------------|---|--------|---|--------------|
| TETA Ścienne | TA26Xi |  | TA35Xi |  | - | | - |
| TETA MIRROR Ścienne | TM26Xi |  | TM35Xi |  | - | | - |
| ELIS Ścienne | E26Xi |  | E35Xi |  | E50Xi |  | - |
| ELIS SILVER Ścienne | ES26Xi |  | ES35Xi |  | ES50Xi |  | - |
| RONI Ścienne | R26Xi |  | R35Xi |  | R50Xi |  | - |
| ANERU AN Konsolowe | - | | AN35Xi |  | AN50Xi |  | - |



Specyfikacja techniczna

| Model | | | | Hiro N 4,1 kW | Hiro N 5,1 kW | Hiro N 7,5 kW |
|---|-----------------------------------|---------------------|-----------------------|--|--|--|
| Wydajność | Chłodzenie | Nom. (Min. - Maks.) | W | 4103 (1172-4836) | 5099 (1231-5598) | 7512 (1448-7929) |
| Pobór mocy | | Nom. (Min. - Maks.) | W | 1269 (250-1660) | 1545 (280-2050) | 2445 (350-2850) |
| Prąd pracy | | Nom. (Min. - Maks.) | A | 5,5 (1,1-7,2) | 6,7 (1,2-8,9) | 10,6 (1,5-12,4) |
| Wydajność | Grzanie | Nom. (Min. - Maks.) | W | 4308 (1260-5217) | 5275 (1290-5744) | 7913 (2239-8450) |
| Pobór mocy | | Nom. (Min. - Maks.) | W | 1212 (230-1660) | 1333 (280-2050) | 2145 (420-2850) |
| Prąd pracy | | Nom. (Min. - Maks.) | A | 5,0 (1,0-7,2) | 5,8 (1,2-8,9) | 9,3 (1,8-12,4) |
| Rodzaj rewersyjnej pompy ciepła | | | | powietrze-powietrze | powietrze-powietrze | powietrze-powietrze |
| Obciążenie chłodnicze | | | kW | 4,1 | 5,1 | 7,9 |
| SEER | | | W/W | 6,1 | 6,1 | 6,1 |
| Klasa wydajności energetycznej - chłodzenie | | | | A++ | A++ | A++ |
| Roczne zużycie energii - chłodzenie | | | kWh/a | 235 | 293 | 453 |
| Obciążenie cieplne (T _{biv} -7°C) | | | kW | 3,6 | 4,0 | 5,6 |
| SCOP | | | W/W | 4,0 | 4,0 | 4,0 |
| Klasa wydajności energetycznej - grzanie | | | | A+ | A+ | A+ |
| Roczne zużycie energii - grzanie | | | kWh/a | 1260 | 1400 | 1960 |
| Maksymalne zużycie energii | | | W | 1660 | 2050 | 2850 |
| Maksymalny prąd pracy | | | A | 7,2 | 8,9 | 12,4 |
| Jednostka zewnętrzna | | | | HN40Xm2 | HN50Xm2 | HN70Xm3 |
| Kod produktu EAN | | | | 5905567606540 | 5905567606557 | 5905567606564 |
| Prędkość wentylatora | W / Ś / N | obr/min | | 1000 / 900 / 800 | 1000 / 900 / 800 | 850 / 750 / 700 |
| Maksymalny przepływ powietrza | | | m ³ /h | 2600 | 2600 | 3000 |
| Poziom ciśnienia akustycznego | | | dB(A) | 55 | 55 | 58 |
| Poziom mocy akustycznej | | | dB(A) | 64 | 65 | 67 |
| Wymiary netto | S × G × W | mm | | 853 × 349 × 602 | 853 × 349 × 602 | 920 × 380 × 699 |
| Wymiary brutto | S × G × W | mm | | 890 × 385 × 628 | 890 × 385 × 628 | 960 × 400 × 732 |
| Rozstaw mocowań | | | mm | 516 × 314 | 516 × 314 | 586 × 348 |
| Waga netto / Waga brutto | | | kg | 29 / 31 | 31 / 33 | 42 / 45 |
| Czynnik chłodniczy | Typ | | | R32 | R32 | R32 |
| | GWP | | | 675 | 675 | 675 |
| | Ilość fabryczna | kg | | 0,83 (do 10 mb) | 1,1 (do 10 mb) | 1,5 (do 15 mb) |
| | | TCO ₂ eq | | 0,56 | 0,74 | 1,01 |
| Ilość dodatkowa | g/mb | | 15 (pow. 10 mb) | 15 (pow. 10 mb) | 15 (pow. 15 mb) | |
| Przylączy rur | Ciecz / Gaz | mm(cale) | | 2 × Φ6,35 / Φ9,52 (2 × 1/4" / 3/8") | 2 × Φ6,35 / Φ9,52 (2 × 1/4" / 3/8") | 3 × Φ6,35 / Φ9,52 (3 × 1/4" / 3/8") |
| Maks. ilość podłączonych jednostek wewn. | | | szt | 2 | 2 | 3 |
| Maks. długość instalacji dla wszystkich jednostek wewn. | | | m | 30 | 30 | 45 |
| Maks. długość instalacji dla 1 jednostki wewnętrznej | | | m | 15 | 15 | 15 |
| Maks. różnica poziomów pomiędzy jednostką wewnętrzną i zewnętrzną | Jedn. zewn. wyżej niż jedn. wewn. | m | | 10 | 10 | 10 |
| | Jedn. zewn. niżej niż jedn. wewn. | m | | 10 | 10 | 10 |
| Maks. różnica poziomów pomiędzy jednostkami wewn. | | | m | 20 | 20 | 20 |
| Typ sprężarki | | | | Rotacyjna DC | Rotacyjna DC | Rotacyjna DC |
| Rodzaj zasilania jednostki zewnętrznej | | | V-Hz, Ø | 220-240~ 50, 1f | 220-240~ 50, 1f | 220-240~ 50, 1f |
| Zabezpieczenie | | | A | C10 | C10 | C16 |
| Przewody zasilające: jednostka zewnętrzna | | | il. × mm ² | 3 × 2,5 | 3 × 2,5 | 3 × 2,5 |
| Przewody sterujące i zasilające: jedn. zewn. - wewn. | | | il. × mm ² | 4 × 1,0 | 4 × 1,0 | 4 × 1,0 |
| Zakres pracy w pomieszczeniu (Chłodzenie / Grzanie) | | | °C | 16~32 / 0~30 | 16~32 / 0~30 | 16~32 / 0~30 |
| Zakres pracy na zewnątrz (Chłodzenie / Grzanie) | | | °C | -15~50 / -20~24 | -15~50 / -20~24 | -15~50 / -20~24 |
| Kompatybilność z systemami | | | | | | |
| 1:1 SINGLE | | | | | | |
| 1:2 DUAL | | | | | | |
| 1:X MULTI S-LINE | | | | | | |
| 1:X MULTI N-LINE | | | | • | • | • |

W - Wysoki; Ś - Średni; N - Niski

Specyfikacja techniczna

| Model | | | | Hiro N 9,4 kW | Hiro N 11,8 kW |
|---|-----------------------------------|---------------------|-----------------|--|--|
| Wydajność | Chłodzenie | Nom. (Min. - Maks.) | W | 9378 (1443-10439) | 11809 (1554-13100) |
| Pobór mocy | | Nom. (Min. - Maks.) | W | 2765 (410-3500) | 3812 (730-5400) |
| Prąd pracy | | Nom. (Min. - Maks.) | A | 12,0 (1,8-15,2) | 16,6 (3,2-23,5) |
| Wydajność | Grzanie | Nom. (Min. - Maks.) | W | 9378 (2318-11290) | 12309 (1782-13730) |
| Pobór mocy | | Nom. (Min. - Maks.) | W | 2547 (510-3500) | 3686 (800-5400) |
| Prąd pracy | | Nom. (Min. - Maks.) | A | 11,1 (2,2-15,2) | 16,1 (3,5-23,5) |
| Rodzaj rewersyjnej pompy ciepła | | | | powietrze-powietrze | powietrze-powietrze |
| Obciążenie chłodnicze | | | kW | 9,3 | 12,2 |
| SEER | | | W/W | 6,1 | 6,1 |
| Klasa wydajności energetycznej - chłodzenie | | | | A++ | A++ |
| Roczne zużycie energii - chłodzenie | | | kWh/a | 534 | 700 |
| Obciążenie cieplne (T _{biv} -7°C) | | | kW | 7,3 | 9,5 |
| SCOP | | | W/W | 4,0 | 4,0 |
| Klasa wydajności energetycznej - grzanie | | | | A+ | A+ |
| Roczne zużycie energii - grzanie | | | kWh/a | 2555 | 3325 |
| Maksymalne zużycie energii | | | W | 3500 | 5400 |
| Maksymalny prąd pracy | | | A | 15,2 | 23,5 |
| Jednostka zewnętrzna | | | | HN90Xm4 | HN120Xm5 |
| Kod produktu EAN | | | | 5905567606571 | 5905567606588 |
| Prędkość wentylatora | W / Ś / N | obr/min | | 850 / 750 / 700 | 900 / 800 / 700 |
| Maksymalny przepływ powietrza | | | m³/h | 4000 | 4000 |
| Poziom ciśnienia akustycznego | | | dB(A) | 60 | 60 |
| Poziom mocy akustycznej | | | dB(A) | 70 | 70 |
| Wymiary netto | S × G × W | mm | | 990 × 340 × 910 | 990 × 340 × 910 |
| Wymiary brutto | S × G × W | mm | | 1030 × 430 × 950 | 1030 × 430 × 950 |
| Rozstaw mocowań | | | mm | 600 × 375 | 600 × 375 |
| Waga netto / Waga brutto | | | kg | 68 / 80 | 73 / 85 |
| Czynnik chłodniczy | Typ | | | R32 | R32 |
| | GWP | | | 675 | 675 |
| | Ilość fabryczna | kg | | 2,2 (do 20 mb) | 3,0 (do 25 mb) |
| | | TCO ₂ eq | | 1,49 | 2,03 |
| Ilość dodatkowa | g/mb | | 15 (pow. 20 mb) | 15 (pow. 25 mb) | |
| Przylączyca rur | Ciecz / Gaz | mm(cale) | | 4 × Ø6,35 / Ø9,52 (4 × 1/4" / 3/8") | 5 × Ø6,35 / Ø9,52 (5 × 1/4" / 3/8") |
| Maks. ilość podłączonych jednostek wewn. | | | szt | 4 | 5 |
| Maks. długość instalacji dla wszystkich jednostek wewn. | | | m | 60 | 75 |
| Maks. długość instalacji dla 1 jednostki wewnętrznej | | | m | 15 | 15 |
| Maks. różnica poziomów pomiędzy jednostką wewnętrzną i zewnętrzną | Jedn. zewn. wyżej niż jedn. wewn. | m | | 10 | 10 |
| | Jedn. zewn. niżej niż jedn. wewn. | m | | 10 | 10 |
| Maks. różnica poziomów pomiędzy jednostkami wewn. | | | m | 20 | 20 |
| Typ sprężarki | | | | Rotacyjna DC | Rotacyjna DC |
| Rodzaj zasilania jednostki zewnętrznej | | | V-Hz, Ø | 220-240~ 50, 1f | 220-240~ 50, 1f |
| Zabezpieczenie | | | A | C25 | C25 |
| Przewody zasilające: jednostka zewnętrzna | | | il. × mm² | 3 × 4,0 | 3 × 4,0 |
| Przewody sterujące i zasilające: jedn. zewn. - wewn. | | | il. × mm² | 4 × 1,0 | 4 × 1,0 |
| Zakres pracy w pomieszczeniu (Chłodzenie / Grzanie) | | | °C | 16~32 / 0~30 | 16~32 / 0~30 |
| Zakres pracy na zewnątrz (Chłodzenie / Grzanie) | | | °C | -15~50 / -20~24 | -15~50 / -20~24 |
| Kompatybilność z systemami | | | | | |
| 1:1 SINGLE | | | | | |
| 1:2 DUAL | | | | | |
| 1:X MULTI S-LINE | | | | | |
| 1:X MULTI N-LINE | | | | ● | ● |

W - Wysoki; Ś - Średni; N - Niski

WE ARE ROTENSO

184

Pamięta za Ciebie
o wszystkim, co ważne





Sterowniki bezprzewodowe

Sterowniki bezprzewodowe pozwalające na wygodną kontrolę pracy klimatyzatorów Rotenso. Wszystkie sterowniki posiadają szeroką gamę funkcji.



| Nazwa funkcji | Nazwa przycisku | SETU | ANZU | FIRA | LINO | PAKO | DEFO | DEPO | GOTE | LEAF |
|---|--------------------|------|------|------|------------------|------|------|------------------|------|------|
| Włącz/ Wyłącz | On / Off | ● | ● | ● | ● | ● | ● | ● | ● | ● |
| Funkcja SMART Follow | Follow me / I feel | ● | ● | ● | ● | ● | ● | ● | ● | ● |
| Ustawienia trybu pracy | Mode | ● | ● | ● | ● | ● | ● | ● | ● | ● |
| Ustawienia czasu pracy | Timer | ● | ● | ● | ● | ● | ● | ● | ● | ● |
| Ustawienia trybu pracy wentylatora | Fan speed | ● | ● | ● | ● | ● | ● | ● | ● | ● |
| Ustawienia kierunku przepływu powietrza | Swing | ● | ● | ● | ● | ● | ● | ● | ● | ● |
| Ustawienia temperatury | + - / ^ v | ● | ● | ● | ● | ● | ● | ● | ● | ● |
| Wł./wył. wyświetlacza na panelu | Display / LED | ● | ● | ● | ● | ● | ● | ● | ● | ● |
| Tryb Turbo | Turbo | ● | ● | ● | ● | ● | ● | ● | ● | ● |
| Tryb cichy | Silence | ● | ● | ● | ● | ● | ● | ● | ● | ● |
| Tryb ciszy | Mute | ● | ● | ● | ● | ● | ● | ● | ● | ● |
| Tryb snu | Sleep | ● | ● | ● | ● | ● | ● | ● | ● | ● |
| Automatyczne falowanie żaluzji | Swing | ● | ● | ● | ● | ● | ● | ● | ● | ● |
| Tryb 8°C | FP 8°C | ● | ● | ● | ● | ● | ● | ● | ● | ● |
| Tryb 12°C | FP 12°C | | | | | | | ● | | |
| Tryb Eco | Eco | ● | | ● | ● | | ● | ● | ● | ● |
| Nawiew świeżego powietrza | Fresh Air | | | | | | | | | ● |
| Niezależne sterowanie żaluzjami | Swing | ● | ● | ● | ● | | ● | ● | ● | ● |
| Nawiew kaskady dolnej | Cascade DOWN | | | ● | | | | | | |
| Nawiew kaskady górnej | Cascade UP | | | ● | | | | | | |
| Funkcja SMART Eye Away | Breeze Away Mode | | | | | | ● | ● | | |
| Funkcja SMART Eye Follow | Wind Follow | | | | | | | ● | | |
| Funkcja SMART Eco Eye | Smart Eco Eye | | | | | | ● | | | |
| Automatyczne oczyszczanie iAIR | Self clean | | ● | | | ● | | ● | ● | ● |
| Automatyczne oczyszczanie iClean | Active clean | ● | | ● | ● | | ● | | ● | ● |
| Super jonizator iAIR | Fresh / Health | ● | ● | ● | ● | ● | ● | ● | ● | ● |
| Lampa UV | Health | | | | | | | | ● | ● |
| Automatyczne żaluzje 4D | HL / VL | ● | ● | ● | ● | ● | ● | ● | ● | ● |
| Tryb Windless eMoto | Fan + Mute | | | | | | | | ● | ● |
| Czujnik zmierzchu SMART | Led | | | | | | | | | |
| Czujnik wilgotności | Humidity | | | | | | ● | ● | | |
| Ustawienia tygodniowego czasu pracy | Week timer | | | | | | | | | |
| Sterowanie symultaniczne do 16 jednostek | - | | | | | | | | | |
| Blokowanie przycisków | Lock | ● | ● | ● | ● | ● | ● | ● | ● | ● |
| Blokowanie pilota bezprzewodowego | RC lock | | | | | | | | | |
| Kompatybilne modele | | | | | | | | | | |
| MIRAI | | | | | | | | ● ⁽³⁾ | | |
| FRESH | | | | | | | | | | ● |
| VERSU MIRROR R15, VERSU CLOTH, VERSU PURE | | | | ● | | | | | | |
| VERSU MIRROR R14, SILVER | | | ● | | | | | | | |
| REVIO | | | | | | | ● | | | |
| LUVE | | | | | | | | | ● | |
| TETA, TETA MIRROR | | | | | | | | | ● | |
| ELIS, ELIS SILVER | | | | | | | | | ● | |
| IMOTO | | | ● | | | | | | | |
| UKURA, UKURA H | | | ● | | | | | | | |
| RONI | | | | | | | | | ● | |
| TENJI CC | | | | | ● ⁽²⁾ | | | | | |
| TENJI CS | | | | | ● ⁽¹⁾ | | | | | |
| ANERU, ANERU HP | ● | | | | | | | | | |
| ANERU AN | | | | | | | | | ● | |
| JATO | ● | | | | | | | | | |
| NEVO | ○ | | | | | | | | | |

● - wyposażenie standardowe; ○ - wyposażenie opcjonalne

1. Dotyczy modeli z rewizji R16 lub wyższą

2. Dotyczy modeli o rewizji R14 oraz R15

3. Dotyczy modeli o rewizji R15

Modemy sterowania Wi-Fi

Modem SMART Wi-Fi pozwala na wygodną zdalną kontrolę pracy klimatyzatorów Rotenso za pomocą tabletu lub smartfona zarówno w domu, jak i poza nim. Każda jednostka wewnętrzna wymaga użycia indywidualnego modułu. Wszystkie klimatyzatory możemy obsłużyć korzystając z jednej aplikacji dedykowanej do konkretnego modułu.



| Nazwa funkcji | Nazwa przycisku | SMART WI-FI REF | SMART WI-FI T | SMART WI-FI SCREEN PCB | SMART WI-FI X | SMART WI-FI CAC | SAVA X WI-FI |
|---|---------------------------|----------------------------------|---------------|------------------------|------------------|-----------------|------------------|
| Włącz/ Wyłącz | On / Off | ● | ● | ● | ● | ● | ● |
| Funkcja SMART Follow | Follow me / I feel | | | | | | ● |
| Ustawienia trybu pracy | Mode | ● | ● | ● | ● | ● | ● |
| Ustawienia czasu pracy | Timer | ● | ● | ● | ● | ● | ● |
| Ustawienia trybu pracy wentylatora | Fan speed | ● | ● | ● | ● | ● | ● |
| Ustawienia kierunku przepływu powietrza | Swing | ● | ● | ● | ● | ● | ● |
| Ustawienia temperatury | + - / ^ v | ● | ● | ● | ● | ● | ● |
| Wł./wyt. wyświetlacza na panelu | Display / LED | ● | ● | ● | | | |
| Tryb Turbo | Turbo | ● | ● | ● | ● | ● | ● |
| Tryb cichy | Silence / Buzzer | ● | ● | ● | ● | | |
| Tryb ciszy | Mute | ● | ● | ● | | | |
| Tryb snu | Sleep | ● | ● | ● | ● | ● | ● |
| Automatyczne falowanie żaluzji | Swing | ● | ● | ● | ● | ● | ● |
| Tryb 8°C | FP 8°C / Heater | ● | ● | ● | ● | ● | ● |
| Tryb 12°C | FP 12°C | | | | | | |
| Tryb Eco | Eco | ● | ● | ● | ● | ● | ● |
| Nawiew świeżego powietrza | Fresh Air | | | ● | | | |
| Niezależne sterowanie żaluzjami | Swing | | | | ● | | |
| Nawiew kaskady dolnej | Cascade DOWN | | | | ● | | |
| Nawiew kaskady górnej | Cascade UP | | | | ● | | |
| Funkcja SMART Eye Away | Breeze Away Mode | | | | ● | | |
| Funkcja SMART Eye Follow | Wind Follow | | | | ● | | |
| Funkcja SMART Eco Eye | Smart Eco Eye | | | | ● | | |
| Automatyczne oczyszczanie iAIR | Self clean / Anti-Mildew | ● | ● | ○ | | | |
| Automatyczne oczyszczanie iClean | Active clean / Evaporator | ● | ● | ● | ● | | |
| Super Jonizator iAIR | Fresh / Health | ● | ● | ● | | | |
| Lampa UV | Health | ● | ● | ● | | | |
| Automatyczne żaluzje 4D | HL / VL | ● | ● | ● | ● | | |
| Tryb Windless eMoto | Fan + Mute / Soft Wind | ● | ● | ● | | | |
| Czujnik zmierzchu SMART | Led | ○ | ○ | ○ | | | |
| Czujnik wilgotności | Humidity | | | | ○ | | |
| Ustawienia tygodniowego czasu pracy | Week timer | ● | ● | ● | ● | ● | ● |
| Sterowanie symultaniczne do 16 jednostek | - | | | | | | |
| Blokowanie trybu chłodzenia | - | | | | | | |
| Blokowanie trybu chłodzenia | - | | | | | | |
| Blokowanie przycisków | Lock | | | | | | |
| Blokowanie pilota bezprzewodowego | RC lock | | | | | | |
| Kompatybilne modele / Nazwa aplikacji | | SmartLife-SmartHome / Tuya SMART | | | NetHome Plus | | |
| MIRAI | | | | | ● | | ○ |
| FRESH | | | | ● | | | |
| VERSU MIRROR R15, VERSU CLOTH, VERSU PURE | | | | | ● | | ○ |
| VERSU MIRROR R14, SILVER | | | | | ● | | |
| REVIO | | | | | ● | | ○ |
| LUVE | ● | | | | | | |
| TETA, TETA MIRROR | | | ● | | | | |
| ELIS, ELIS SILVER | ● | | | | | | |
| IMOTO | | | | | ● | | ○ |
| UKURA, UKURA H | | | | | ● | | |
| RONI | ● | | | | | | |
| ANERU, ANERU HP | | | | | ● | | ○ |
| ANERU AN | ● | | | | | | |
| TENJI CC | | | | | ● ⁽¹⁾ | ○ | ○ |
| TENJI CS | | | | | ● | ○ | ○ |
| JATO | | | | | | ○ | ○ |
| NEVO | | | | | | ○ | ● ⁽¹⁾ |

● - wyposażenie standardowe; ○ - wyposażenie opcjonalne

1. Dotyczy modeli z rewizją R15 lub wyższą.

Sterowniki przewodowe

System sterowania umożliwiające indywidualne sterowanie jednostką wewnętrzną. Z poziomu sterownika przewodowego można zarządzać wszystkimi dostępnymi funkcjami klimatyzatora. Sterownik SAVA oferuje programowanie jednodniowe do ośmiu okresów dziennie zawierających czas pracy, tryb i żądaną temperaturę.



| Nazwa funkcji | Nazwa przycisku | SAVA X | SAVA X WI-FI | SAVA XD WI-FI | SAVA X WM | LOKA HAHB | ZATO X |
|---|--------------------|------------------|------------------|------------------|------------------|------------------|------------------|
| Włącz/ Wyłącz | On / Off | ● | ● | ● | ● | ● | ● |
| Funkcja SMART Follow | Follow me / I feel | ● | ● | ● | ● | ● | ● |
| Ustawienia trybu pracy | Mode | ● | ● | ● | ● | ● | ● |
| Ustawienia czasu pracy | Timer | ● | ● | ● | ● | ● | ● |
| Ustawienia trybu pracy wentylatora | Fan speed | ● | ● | ● | ● | ● | ● |
| Ustawienia kierunku przepływu powietrza | Swing | ● | ● | ● | ● | ● | ● |
| Ustawienia temperatury | + - / ^ v | ● | ● | ● | ● | ● | ● |
| Wł./wył. wyświetlacza na panelu | Display / LED | ● | ● | ● | ● | ● | ● |
| Tryb Turbo | Turbo | ● | ● | ● | ● | ● | ● |
| Tryb cichy | Silence | ● | ● | ● | ● | ● | ● |
| Tryb ciszy | Mute | ● | ● | ● | ● | ● | ● |
| Tryb snu | Sleep | ● | ● | ● | ● | ● | ● |
| Automatyczne falowanie żaluzji | Swing | ● | ● | ● | ● | ● | ● |
| Tryb 8°C | FP 8°C | ● | ● | ● | ● | ● | ● |
| Tryb 12°C | FP 12°C | ● | ● | ● | ● | ● | ● |
| Tryb Eco | Eco | ● | ● | ● | ● | ● | ● |
| Nawiew świeżego powietrza | Fresh Air | ● | ● | ● | ● | ● | ● |
| Niezależne sterowanie 4 żaluzjami | Swing | ● ⁽⁴⁾ | ● ⁽⁴⁾ | ● ⁽⁴⁾ | ● | ○ ⁽⁴⁾ | ● |
| Nawiew kaskady dolnej | Cascade DOWN | ● | ● | ● | ● | ● | ● |
| Nawiew kaskady górnej | Cascade UP | ● | ● | ● | ● | ● | ● |
| Funkcja SMART Eye Away | Breeze Away Mode | ● | ● | ● | ● | ● | ● |
| Funkcja SMART Eye Follow | Wind Follow | ● | ● | ● | ● | ● | ● |
| Funkcja SMART Eco Eye | Smart Eco Eye | ● | ● | ● | ● | ● | ● |
| Automatyczne oczyszczanie iAIR | Self clean | ● | ● | ● | ● | ● | ● |
| Automatyczne oczyszczanie iClean | Active clean | ● | ● | ● | ● | ● | ● |
| Super Jonizator iAIR | Fresh / Health | ● | ● | ● | ● | ● | ● |
| Lampa UV | Health | ● | ● | ● | ● | ● | ● |
| Automatyczne żaluzje 4D | HL / VL | ● | ● | ● | ● | ● | ● |
| Tryb Breeze Away eMoto | BA | ● | ● | ● | ● | ● | ● |
| Tryb Windless eMoto | Fan + Mute | ● | ● | ● | ● | ● | ● |
| Czujnik zmierzchu SMART | Led | ● | ● | ● | ● | ● | ● |
| Czujnik wilgotności | Humidity | ● | ● | ● | ● | ● | ● |
| Ustawienia tygodniowego czasu pracy | Week timer | ● | ● | ● | ● | ● | ● |
| Sterowanie symultaniczne do 16 jednostek | - | ○ ⁽¹⁾ | ○ ⁽¹⁾ | ○ ⁽¹⁾ | ● | ○ ⁽⁹⁾ | ● |
| Blokowanie przycisków | Lock | ● | ● | ● | ● | ● | ● |
| Obsługa pracy grupowej | Group Control | ● | ● | ○ ⁽¹⁾ | ● | ● | ● |
| Wbudowany moduł Wi-Fi | WIFI | ● | ● | ● | ● | ● | ● |
| Kompatybilne modele | | | | | | | |
| MIRAI | | ○ ⁽²⁾ | ○ ⁽²⁾ | ○ ⁽²⁾ | ● | ● | ○ ⁽³⁾ |
| FRESH | | ● | ● | ● | ● | ● | ● |
| VERSU MIRROR R15, VERSU CLOTH, VERSU PURE | | ○ ⁽²⁾ | ○ ⁽²⁾ | ○ ⁽²⁾ | ● | ● | ● |
| VERSU MIRROR R14, SILVER | | ● | ● | ● | ● | ● | ● |
| REVIO | | ○ ⁽²⁾ | ○ ⁽²⁾ | ○ ⁽²⁾ | ● | ● | ● |
| LUVE | | ● | ● | ● | ● | ● | ● |
| TETA, TETA MIRROR | | ● | ● | ● | ● | ● | ● |
| ELIS, ELIS SILVER | | ● | ● | ● | ● | ● | ● |
| IMOTO | | ● | ● | ● | ○ ⁽²⁾ | ● | ○ ⁽³⁾ |
| UKURA, UKURA H | | ● | ● | ● | ● | ● | ○ ⁽³⁾ |
| RONI | | ● | ● | ● | ● | ● | ● |
| ANERU, ANERU HP | | ○ ⁽²⁾ | ● | ○ ⁽²⁾ | ● | ○ ⁽²⁾ | ● |
| ANERU AN | | ● | ● | ● | ● | ● | ● |
| TENJI CC | | ○ | ○ ⁽¹⁾ | ○ ⁽¹⁾ | ● | ○ ⁽¹⁾ | ● |
| TENJI CS | | ○ ⁽⁵⁾ | ○ | ○ ⁽⁵⁾ | ● | ○ ⁽⁷⁾ | ● |
| JATO | | ○ | ○ ⁽¹⁾ | ○ ⁽¹⁾ | ● | ○ ⁽¹⁾ | ● |
| NEVO | | ○ | ● | ● | ● | ○ ⁽¹⁾ | ● |

● - wyposażenie standardowe; ○ - wyposażenie opcjonalne

1. Wymagany dodatkowy moduł SAVA CS dla każdej jednostki wewnętrznej dla pracy Grupowej;
2. Wymagany dodatkowy moduł multiplikacyjny MFBR dla sterowania indywidualnego;
3. Wymagany dodatkowy moduł ZATO dla sterowania indywidualnego;
4. Funkcja dostępna w jednostkach kasetonowych T21X-T50X (od rewizji R15) oraz T70X-T160X;
5. Z wyjątkiem modeli TENJI T70X-T160X z rewizją R14;
6. Dla modeli TENJI T70X-T160X z rewizją R14 jako sterownik indywidualny bezpośrednio do portu HAHB;
7. Wyłącznie dla rewizji R14 jako sterownik pracy grupowej bez dodatkowego modułu;
8. Zastosowanie sterownika ZATO wyklucza jednocześnie korzystanie z modułu WIFI;
9. Bez dodatkowego modułu pracy grupowej w modelach TENJI T70X-T160X z rewizją R14;
10. Funkcja dostępna z poziomu opcjonalnego pilota bezprzewodowego SETU.

Sterowniki przewodowe centralne

Zarządzanie pracą do 64 jednostek wewnętrznych z maksymalną długością przewodów sterujących do 1200 m. Umożliwia sterowanie wybraną jednostką wewnętrzną lub wszystkimi jednostkami jednocześnie. Sterownik RSCPT umożliwia dodatkowo programowanie tygodniowe do czterech okresów dziennie zawierających czas pracy, tryb i żadaną temperaturę.



| Nazwa funkcji | Nazwa przycisku | RSC | RSCPT |
|---|--------------------|------------------|------------------|
| Włącz/ Wyłącz | On / Off | ● | ● |
| Funkcja SMART Follow | Follow me / I feel | | |
| Ustawienia trybu pracy | Mode | ● | ● |
| Ustawienia czasu pracy | Timer | ● | ● |
| Ustawienia trybu pracy wentylatora | Fan speed | ● | ● |
| Ustawienia kierunku przepływu powietrza | Swing | ● | ● |
| Ustawienia temperatury | + - / ^ v | ● | ● |
| Wł./wył. wyświetlacza na panelu | Display / LED | | |
| Tryb Turbo | Turbo | | |
| Tryb cichy | Silence | | |
| Tryb cizy | Mute | | |
| Tryb snu | Sleep | | |
| Automatyczne falowanie żaluzji | Swing | ● | ● |
| Tryb 8°C | FP 8°C | | |
| Tryb 12°C | FP 12°C | | |
| Tryb Eco | Eco | | |
| Niezależne sterowanie 4 żaluzjami | Swing | | |
| Czujnik SMART Eye | Smart Eye | | |
| Czujnik Eco SMART Eye | Eco Smart Eye | | |
| Automatyczne oczyszczanie iAIR | Self clean | | |
| Automatyczne oczyszczanie iClean | Active clean | | |
| Super jonizator iAIR | Fresh / Health | | |
| Lampa UV | Health | | |
| Automatyczne żaluzje 4D | HL / VL | | |
| Tryb Breeze Away eMoto | BA | | |
| Tryb Windless eMoto | Fan + Mute | | |
| Czujnik zmierzchu SMART | Led | | |
| Czujnik wilgotności | Humidity | | |
| Ustawienia tygodniowego czasu pracy | Week timer | | ● |
| Sterowanie symultaniczne do 16 jednostek | - | | |
| Blokowanie trybu chłodzenia | - | ● | ● |
| Blokowanie trybu chłodzenia | - | ● | ● |
| Blokowanie przycisków | Lock | ● | ● |
| Blokowanie pilota bezprzewodowego | RC lock | ● | ● |
| Wymuszona praca | Forced On | ● | ● |
| Awaryjne zatrzymanie | Emergency Stop | ● | ● |
| Zasilanie 230V | Power Supply 230V | ● | ● |
| Kompatybilne modele | | | |
| MIRAI | | ○ ⁽¹⁾ | ○ ⁽¹⁾ |
| FRESH | | | |
| VERSU MIRROR R15, VERSU CLOTH, VERSU PURE | | ○ ⁽¹⁾ | ○ ⁽¹⁾ |
| VERSU MIRROR R14, SILVER | | | |
| REVIO | | ○ ⁽¹⁾ | ○ ⁽¹⁾ |
| LUVE | | | |
| TETA, TETA MIRROR | | | |
| ELIS, ELIS SILVER | | | |
| IMOTO | | ○ ⁽¹⁾ | ○ ⁽¹⁾ |
| UKURA, UKURA H | | | |
| RONI | | | |
| ANERU, ANERU HP | | ○ ⁽¹⁾ | ○ ⁽¹⁾ |
| ANERU AN | | | |
| TENJI CC | | ● | ● |
| TENJI CS | | ● | ● |
| JATO | | ● | ● |
| NEVO | | ● | ● |

● - wyposażenie standardowe; ○ - wyposażenie opcjonalne

1. Wyposażenie opcjonalne - wymagany dodatkowy moduł MFBR.

Akcesoria

Dry Contact

Umożliwia włączenie/wyłączenie klimatyzatora za pomocą zewnętrznego sygnału ON/OFF. Zastosowanie: wyłączniki hotelowe, kontaktrony okienne,ysterowanie alarmem pompki skroplin, uruchamianie urządzenia za pomocą termostatu.



| Nazwa funkcji | RDCV | RDCX |
|---|------|------|
| Dioda podczerwieni | ● | |
| Przewód komunikacyjny | | ● |
| Możliwości podłączenia | | |
| Kontaktron drzwiowy lub okienny | ● | ● |
| Czujnik obecności | ● | ● |
| Karta hotelowa | ● | ● |
| Kompatybilne modele | | |
| MIRAI | ● | |
| FRESH | ● | |
| VERSU MIRROR R15, VERSU CLOTH, VERSU PURE | ● | |
| VERSU MIRROR R14, SILVER | ● | |
| REVIO | ● | |
| LUVE | ● | |
| TETA, TETA MIRROR | ● | |
| ELIS, ELIS SILVER | ● | |
| IMOTO | ● | ● |
| UKURA, UKURA H | ● | |
| RONI | ● | |
| TENJI CC | ● | |
| TENJI CS | ● | |
| JATO | ● | |
| NEVO | ● | |
| ANERU, ANERU HP | ● | |
| ANERU AN | ● | |

● - wyposażenie standardowe; ○ - wyposażenie opcjonalne

Moduł multifunkcyjny MFBR



Wyposażony jest w styk bezpotencjałowy on/off oraz wyjście do centrali alarmowej. Umożliwia rozszerzenie funkcjonalności klimatyzatora o port komunikacji dla sygnału Modbus BMS lub poprzez podłączenie dodatkowych urządzeń jak np. sterownik centralny lub indywidualny. Jednocześnie do klimatyzatora ściennego można podłączyć Moduł Wi-Fi lub Moduł multifunkcyjny MFBR.

● - wyposażenie standardowe; ○ - wyposażenie opcjonalne

Sterownik pracy naprzemienniej

Sterownik z wyświetlaczem dotykowym oraz intuicyjnym menu w języku polskim, który umożliwi sterowanie pracą maksymalnie czterech klimatyzatorów w trybie rotacyjnym (turnusowym/naprzemiennym) bez konieczności używania komputera. Dodatkową zaletą jest monitorowanie temperatury oraz wbudowany alarm, który załącza się w przypadku przekroczenia ustawionego progu temperatury. W zależności od wersji urządzenia, można sterować pracą klimatyzatorów sygnałem ON/OFF przewodowo lub bezprzewodowo. Idealne rozwiązanie dla pomieszczeń technicznych jak np.: serwerownie, czy tranzystorownie.

AOC4WRB – przewodowo za pomocą przekaźników ON/OFF

AOC4IRB – bezprzewodowo za pomocą nadajników podczerwieni IRDA sygnałem ON/OFF.



| Nazwa funkcji | AOC4IRB | AOC4WRB |
|---|---------|---------------------|
| Dioda podczerwieni IRDA | • | |
| Przewodowo za pomocą przekaźników | | • |
| Możliwości podłączenia | | |
| Czujnik temperatury | • | • |
| Monitorowanie temperatury | • | • |
| Wbudowany styk alarmu | • | • |
| Kompatybilne modele | | |
| MIRAI | • | ○ ⁽²⁾ |
| FRESH | • | |
| VERSU MIRROR R15, VERSU CLOTH, VERSU PURE | • | ○ ⁽²⁾ |
| VERSU MIRROR R14, SILVER | • | |
| REVIO | • | ○ ⁽²⁾ |
| LUVE | • | |
| TETA, TETA MIRROR | • | |
| ELIS, ELIS SILVER | • | |
| IMOTO | • | ○ ⁽²⁾⁽³⁾ |
| UKURA, UKURA H | • | |
| RONI | • | |
| TENJI CC | • | • |
| TENJI CS | • | • |
| JATO | • | • |
| NEVO | • | • |
| ANERU, ANERU HP | • | ○ ⁽²⁾ |
| ANERU AN | • | |

• - wyposażenie standardowe; ○ - Wyposażenie opcjonalne

2. Wyposażenie opcjonalne - wymagany dodatkowy moduł MFBR (połączenie przewodowe)
3. Wyposażenie opcjonalne - wymagany dodatkowy moduł RDCX (połączenie przewodowe)

Moduł bramki Modbus 64 – BMS / BRIDGE

Pojedyncza bramka umożliwi integrację do 64 sztuk klimatyzatorów poprzez protokół komunikacji RTU i TCP/IP z systemem zarządzania budynkiem BMS Modbus.



| Nazwa funkcji / kompatybilność z modelami | MIRAI | VERSU R15 | REVIO | IMOTO | TENJI | JATO | NEVO | ANERU, ANERU HP |
|---|-------|-----------|-------|-------|-------|------|------|-----------------|
| Obsługa sieci protokołu Modbus | • | • | • | • | • | • | • | • |
| Wbudowana funkcja serwera WWW | • | • | • | • | • | • | • | • |
| Możliwość przyjęcia do jednej bramki do 64 klimatyzatorów | • | • | • | • | • | • | • | • |
| Wymagane użycie modułu MFBR XYE | • | • | • | • | | | | • |

• - wyposażenie standardowe; ○ - wyposażenie opcjonalne

Rozdzielacz rozprężny

Umożliwia podpięcie wielu kanałów doprowadzających lub rozprowadzających powietrze z urządzeń kanałowych. Dodatkowo rozpręża powietrze. Kompatybilność z jednostkami kanałowymi NEVO od rewizji R15.

| | N26Xi | N35Xi | N50Xi | N70Xi | N90Xi | N100Xi | N120Xi | N140Xi | N160Xi |
|--|-----------------|-------|-------|-------|-------|--------|--------|--------|--------|
| | | | | | | | | | |
| Wywiew / Zaciąg powietrza | | | | | | | | | |
| Ilość króćców przyłączeniowych | 3 | 3 | 3 | 3 | 3 | 3 | 3 | 3 | 3 |
| Średnica króćców przyłączeniowych (fi) | 160 | 160 | 160 | 160 | 160 | 200 | 200 | 200 | 200 |
| Wywiew / Czerpnia | XRRW21-26-35 | o | o | | | | | | |
| | XRRW50 | | o | | | | | | |
| | XRRW70-90 | | | o | o | | | | |
| | XRRW100-120-140 | | | | | o | o | o | |
| | XRRW160 | | | | | | | | o |
| Nawiew powietrza | | | | | | | | | |
| Ilość króćców przyłączeniowych | 3 | 3 | 3 | 3 | 3 | 3 | 3 | 3 | 3 |
| Średnica króćców przyłączeniowych (fi) | 125 | 125 | 125 | 160 | 160 | 160 | 160 | 160 | 160 |
| Nawiew | XRRN21-26-35 | o | o | | | | | | |
| | XRRN50 | | o | | | | | | |
| | XRRN70-90 | | | o | o | | | | |
| | XRRN100-120-140 | | | | | o | o | o | |
| | XRRN160 | | | | | | | | o |

● - wyposażenie standardowe; o - wyposażenie opcjonalne

Moduł diagnostyczny SMART



Zaawansowany interfejs diagnostyczny SMART umożliwia odczyt aktualnych parametrów pracy klimatyzatorów oraz ich diagnostykę. Dodatkowo pozwala na ręczneysterowanie poszczególnych podzespołów jednostki zewnętrznej i podgląd parametrów jednostek.

| Kompatybilność | MIRAI | VERSU | REVI0 | IMOTO | UKURA, UKURA H | ANERU, ANERU HP | TENJI | NEVO | JATO | UNICO | HIRO S-Line |
|---|-------|-------|-------|-------|-------------------|--------------------|-------|------|------|-------|----------------|
| Aktualna częstotliwość pracy sprężarki | ● | ● | ● | ● | ● | ● | ● | ● | ● | ● | ● |
| Temperatura wymiennika jednostki wewnętrznej | ● | ● | ● | ● | ● | ● | ● | ● | ● | ● | ● |
| Temperatura wymiennika jednostki zewnętrznej | ● | ● | ● | ● | ● | ● | ● | ● | ● | ● | ● |
| Temperatura powietrza z jednostki wewnętrznej | ● | ● | ● | ● | ● | ● | ● | ● | ● | ● | ● |
| Temperatura zewnętrzna | ● | ● | ● | ● | ● | ● | ● | ● | ● | ● | ● |
| Temperatura tłoczenia | ● | ● | ● | ● | ● | ● | ● | ● | ● | ● | ● |
| Temperatura powrotu czynnika do jednostki zewnętrznej | ● | ● | ● | ● | ● | ● | ● | ● | ● | ● | ● |
| Docelowa częstotliwość pracy sprężarki | ● | ● | ● | ● | ● | ● | ● | ● | ● | ● | ● |
| Prąd pracy urządzenia | ● | ● | ● | ● | ● | ● | ● | ● | ● | ● | ● |
| Napięcie zasilania jednostki zewnętrznej (Moduł IPM) | ● | ● | ● | ● | ● | ● | ● | ● | ● | ● | ● |
| Największa wartość napięcia zasilania | ● | ● | ● | ● | ● | ● | ● | ● | ● | ● | ● |
| Ustawiona temperatura | ● | ● | ● | ● | ● | ● | ● | ● | ● | ● | ● |
| Otwarcie zaworu EEV | ● | ● | ● | ● | ● | ● | ● | ● | ● | ● | ● |
| Tryb pracy | ● | ● | ● | ● | ● | ● | ● | ● | ● | ● | ● |
| Tryb pracy jednostki wewnętrznej | ● | ● | ● | ● | ● | ● | ● | ● | ● | ● | ● |
| Obciążenie jednostki zewnętrznej | ● | ● | ● | ● | ● | ● | ● | ● | ● | ● | ● |
| Błąd jednostki wewnętrznej | ● | ● | ● | ● | ● | ● | ● | ● | ● | ● | ● |
| Błąd jednostki zewnętrznej | ● | ● | ● | ● | ● | ● | ● | ● | ● | ● | ● |
| Prędkość wentylatora jednostki zewnętrznej | ● | ● | ● | ● | ● | ● | ● | ● | ● | ● | ● |

● - wyposażenie standardowe; o - wyposażenie opcjonalne

Panele BLACK i RAL

Wychodząc na przeciw ciągle rosnącym oczekiwaniom naszych klientów, producent urządzeń klimatyzacyjnych Rotenso wprowadził do oferty panele maskujące dla jednostek kasetonowych TENJI jako akcesoria opcjonalne w kolorze czarnym lub dowolnym innym z palety RAL. Panele dostępne są na wcześniejsze zamówienie.



| Kompatybilność | TCCX2p [R14] BLACK | TCCX2p [R15] BLACK | TSCX2p BLACK |
|------------------------------------|--------------------|--------------------|--------------|
| TENJI CC serii "X" 650 × 650 [R14] | • | | |
| TENJI CC serii "X" 620 × 620 [R15] | | • | |
| TENJI CS serii "X" 950 × 950 [R14] | | | • |



| Kompatybilność | TCCX2p RAL | TCCX2p R15 RAL | TSCX2p RAL |
|------------------------------------|------------|----------------|------------|
| TENJI CC serii "X" 650 × 650 [R14] | • | | |
| TENJI CC serii "X" 620 × 620 [R15] | | • | |
| TENJI CS serii "X" 950 × 950 [R14] | | | • |

Trójniki RVF-RDIX

Komplet dwóch rozdzielaczy (dla rury gazowej i cieczonej) stosowanych dla systemów DUAL oraz RVF Rotenso. Wszystkie rozdzielacze Rotenso do wykorzystania w kilku zakresach rozmiarowych do samodzielnego docięcia. W zestawie znajduje się dedykowana izolacja termiczna, która w znaczny sposób przyspiesza i ułatwia obróbkę instalacji.

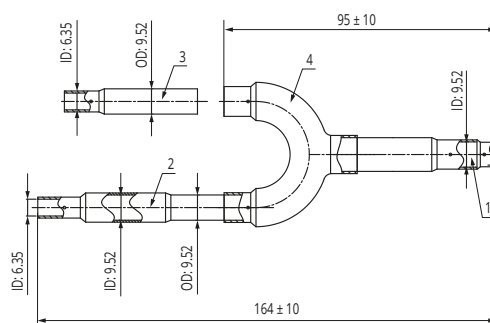
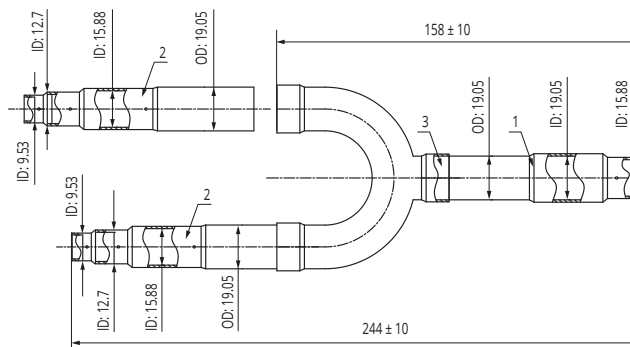
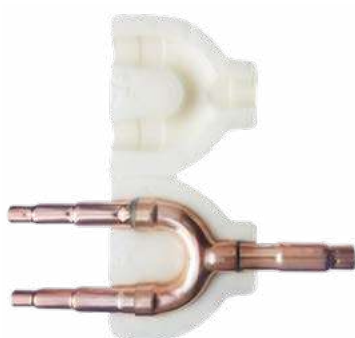

Rozwiązania do central wentylacyjnych

Dzięki modułom AHUBOX możliwe jest podłączenie jednostek zewnętrznych Rotenso do freonowych chłodziw/nagrzewnic w centralach wentylacyjnych.

Jednostki zewnętrzne Rotenso wraz z modułem podłączenia centrali wentylacyjnej, tworzą idealne rozwiązanie pozwalające pracować w trybie chłodzenia oraz w trybie grzania. Jedna centrala wymaga co najmniej jednego zestawu AHU.



Agregaty skraplające RAHU

Moduł komunikacyjny RCU-AHUBOX-1C współpracuje z zewnętrznymi jednostkami inwerterowymi z serii Imoto I26Xo, I35Xo, I50Xo, I70Xo oraz UNICO UO90Xo, UO100Xo, UO120Xo, UO140Xo, UO160Xo o mocach 2,6 kW do 15,2 kW.

Sterowanie trybem chłodzenia/grzania odbywa się poprzez sygnał napięciowy 0-10V w zakresie wydajności od 0 do 100%. Moduł jest wyposażony w wyjście sterujące trybu odszraniania i alarmu.

| Moduł podłączenia centrali wentylacyjnej | | | RCU-AHUBOX-1C | | | | | | | | |
|--|---------|-----------------------|----------------|-------------|-------------|-------------|----------------|---------------|----------------|---------------|----------------|
| Model jednostki zewnętrznej | | | Imoto I26Xo | Imoto I35Xo | Imoto I50Xo | Imoto I70Xo | Unico UO90Xo | Unico UO100Xo | Unico UO120Xo | Unico UO140Xo | Unico UO160Xo |
| Wydajność | | kW | 2,6 | 3,5 | 5,3 | 7,0 | 8,8 | 10,6 | 12,1 | 14,1 | 15,2 |
| Średnica przyłączy | Ciecz | mm | Φ6,35 | Φ6,35 | Φ6,35 | Φ9,52 | Φ9,52 | Φ9,52 | Φ9,52 | Φ9,52 | Φ9,52 |
| | Gaz | mm | Φ9,52 | Φ9,52 | Φ12,7 | Φ15,9 | Φ15,9 | Φ15,9 | Φ15,9 | Φ15,9 | Φ15,9 |
| Sterowanie | | | 0 - 10V | 0 - 10V | 0 - 10V | 0 - 10V | 0 - 10V | 0 - 10V | 0 - 10V | 0 - 10V | 0 - 10V |
| Zasilanie | V-Hz, Ø | | 220-240-50, 1f | | | | 380-420-50, 3f | | 220-240-50, 1f | | 380-420-50, 3f |
| Przewody zasilające jednostkę zewnętrzną | | il. × mm ² | 3 × 1,5 | 3 × 1,5 | 3 × 2,5 | 3 × 2,5 | 3 × 2,5 | 5 × 2,5 | 3 × 2,5 | 5 × 2,5 | 5 × 2,5 |
| Przewody sterujące i zasilające: jednostka zewn. - RCU | | il. × mm ² | 4 × 1,5 | 4 × 1,5 | 4 × 1,5 | 4 × 1,5 | 4 × 1,5 | 4 × 1,5 | 4 × 1,5 | 4 × 1,5 | 4 × 1,5 |
| Przewody sterujące: centrala - RCU | | il. × mm ² | 10 × 0,25 | 10 × 0,25 | 10 × 0,25 | 10 × 0,25 | 10 × 0,25 | 10 × 0,25 | 10 × 0,25 | 10 × 0,25 | 10 × 0,25 |

- Uwagi:
 1. Wymaga sygnału sterującego 0-10V z centrali wentylacyjnej oraz sygnału zwarty/rozarty dla przełączenia trybów pracy grzanie/chłodzenie.
 2. Komunikacja S1

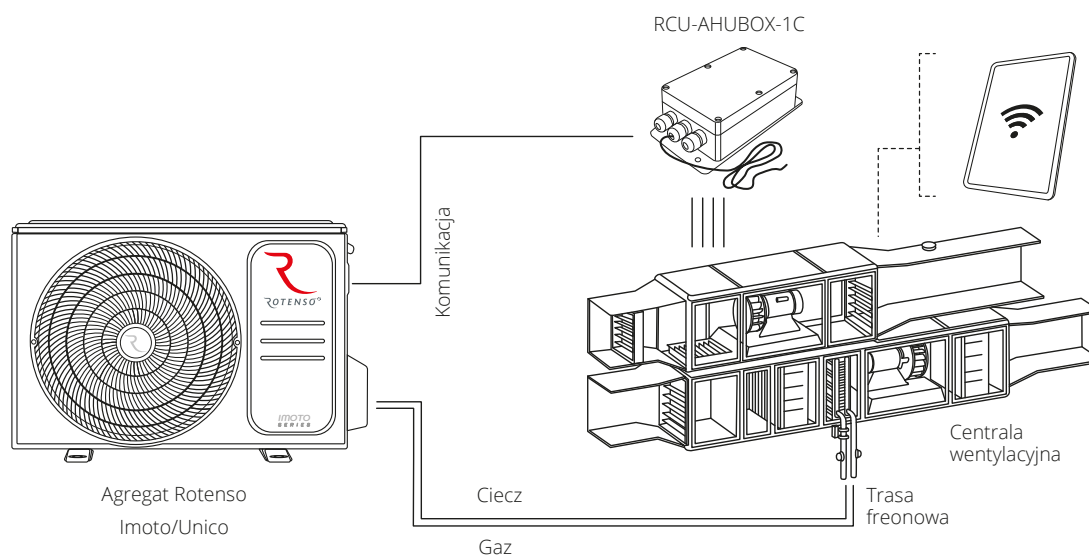

Agregaty skraplające RVF AHU

Moduł RVF-AHU-KIT współpracuje z jednostkami zewnętrznymi z serii V-STAGE, miniRVF i RVF o mocy 10 kW do 244 kW. Umożliwia podłączenie do czterech zaworów rozprężnych RVF-AHU-EXV, które obsługują wymienniki freonowe centrali wentylacyjnej dowolnego producenta. Moduł RVF-AHU-KIT automatycznie zarządzać może trybami pracy chłodzenie lub grzanie, sterowanie odbywać się może poprzez sygnał napięciowy 0-10 V w zakresie wydajności od 0 do 100% lub sygnałem pozwolenia na pracę ze sterownika w połączeniu z czujnikami temperatur znajdującymi się w zestawie. Wyposażony jest w wyjście sterujące trybu odszraniania i alarmu. Moduł AHU posiada wbudowany zawór rozprężny, czujniki temperatury, sterownik oraz kompletną automatykę. Jedna centrala wentylacyjna wymaga co najmniej jednego zestawu AHU.

| Model | | | RVF-AHU-KIT | RVF-AHU-EXV-2-8 | RVF-AHU-EXV-9-20 | RVF-AHU-EXV-22-40 | RVF-AHU-EXV-45-61 |
|--------------------------|-----------------|-----------------------|---------------------------|-----------------|------------------|-------------------|-------------------|
| Wydajność | | kW | - | 2 - 8 | 9 - 20 | 22 - 40 | 45 - 61 |
| Przyłącza rur | Wejście cieczy | mm (cale) | - | Φ9,52 (3/8") | Φ9,52 (3/8") | Φ12,7 (1/2") | Φ15,9 (5/8") |
| | Wyjście cieczy | mm (cale) | - | Φ9,52 (3/8") | Φ9,52 (3/8") | Φ12,7 (1/2") | Φ15,9 (5/8") |
| Sterowanie | | | 0-10V | 0-10V | 0-10V | 0-10V | 0-10V |
| Zasilanie | | V-Hz, Ø | 220-240-50, 1f | 220-240-50, 1f | 220-240-50, 1f | 220-240-50, 1f | 220-240-50, 1f |
| Przewody | Komunikacji PQE | il. × mm ² | 2 × 0,75-1,0 (ekranowany) | | | | |
| | Zasilające | il. × mm ² | 3 × 1,0 | | | | |
| Wymiary netto | S × W × G | mm | 347 × 245 × 73 | 212 × 276 × 71 | 212 × 276 × 71 | 212 × 276 × 71 | 212 × 276 × 71 |
| Wymiary brutto | S × W × G | mm | 385 × 280 × 175 | 240 × 335 × 135 | 240 × 335 × 135 | 240 × 335 × 135 | 240 × 335 × 135 |
| Waga netto / Waga brutto | | kg | 1,7 / 2,1 | 1,8 / 2,2 | 1,8 / 2,2 | 1,8 / 2,2 | 3,0 / 4,6 |

Moduł RVF-AHU współpracuje z wszystkimi jednostkami zewnętrznymi z serii RVF o mocy od 10 kW do 244 kW. Umożliwia podłączenie wymiennika freonowego centrali wentylacyjnej dowolnego producenta i sterowanie trybem chłodzenia lub grzania. Sterowanie odbywa się poprzez sygnał napięciowy 0-10V w zakresie wydajności od 0 do 100% lub sygnałem pozwolenia na pracę ze sterownika w połączeniu z czujnikami temperatur, które znajdują się w zestawie do RVF-AHU-KIT. Moduł RVF-AHU-KIT obsługuje do czterech zaworów RVF-AHU-EXV, wyposażony jest w wyjście sterujące trybem odszraniania i alarmu, w zestawie czujniki temperatury, sterownik oraz kompletną automatykę. Moduł RVF-AHU-EXV to zawór rozprężny w izobroizolacyjnej obudowie. RVF-AHU-KIT to uniwersalna automatyka, obsługująca do 4 szt. zaworów RVF-AHU-EXV.

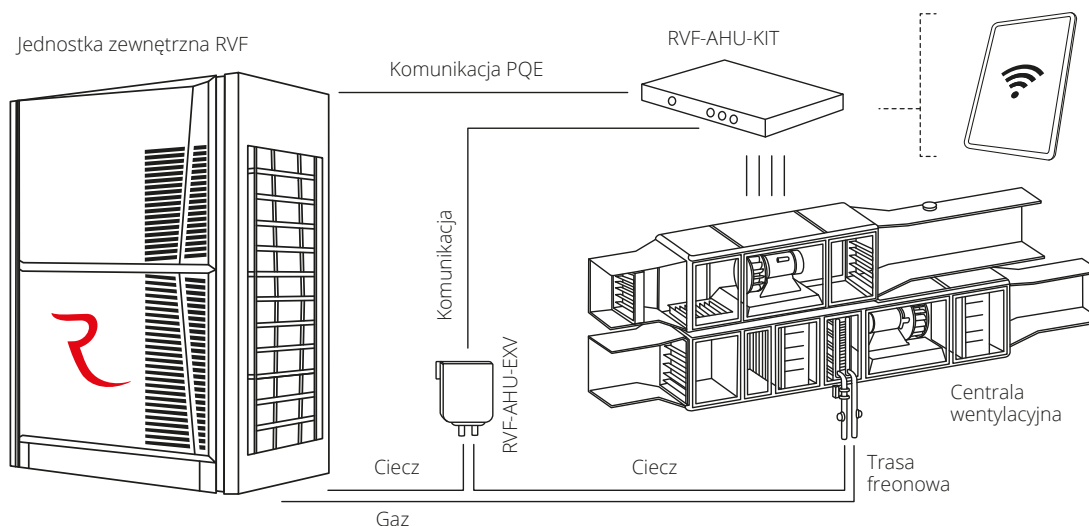

| Kompatybilność | RCU AHUBOX1C | RVF-AHU |
|---|--------------|------------------|
| Współpraca z agregatami IMOTO i UNICO | ● | |
| Współpraca z agregatami RVF | | ● |
| Zawór rozprężny wewnętrzny w agregacie | ● | |
| Zawór rozprężny zewnętrzny w module | | ● |
| Funkcja chłodzenia | ● | ● |
| Funkcja grzania | ● | ● |
| Automatyczna zmiana trybów grzanie/chłodzenie | ● | ● |
| Sterowanie sygnałem 0-10V | ● | ● |
| Sterowanie sygnałem ON-OFF | | ● |
| Dodatkowe czujniki temperatury | | ● |
| Dodatkowe sterownik | | ● |
| Dodatkowa automatyka | | ● |
| Blue Fin agregatu | | ● |
| Gold Fin agregatu | ● | |
| Wbudowana grzałka karteru sprężarki | ● | ● |
| Wbudowana grzałka tacy ociekowej | ● | |
| Technologia EVI | | ○ ^(*) |
| Grzanie do -20°C | ● | |
| Grzanie do -30°C | | ● ^(*) |

● - wyposażenie standardowe; ○ - wyposażenie opcjonalne
 (*) Zakres pracy zależny od zastosowanej jednostki zewnętrznej RVF.



rotenso.com

